

SERIA STANDARD

Meble i urządzenia gastronomiczne ze stali nierdzewnej

ascobloc®



CENNIK 2022

08/2022



Cennik
mebli gastronomicznych
i urządzeń ze stali
nierdzewnej

Cennik 2022

\$, #&\$&&

Pro Ascobloc Sp. z o.o.
ul. Szarych Szeregów 22
56-500 Syców

Dział Sprzedaży

tel. 62 786 82 41
tel. 62 786 82 25
tel. 62 786 82 15
tel. 62 786 82 21
fax 62 785 36 88

proasco@ascobloc.pl
www.ascobloc.pl

1. Meble podstawowe	8
Opis techniczny wykonania	10
Warianty / Wyposażenie dodatkowe	11
Stoły i podstawy	
Blaty na konsolach	15
Stoły otwarte	16
Stoły z półką	17
Stoły jezdne	19
Stoły z blokiem 2 szuflad	21
Stoły z blokiem 3 szuflad	23
Stoły z blokiem 4 szuflad	25
Stoły z szafką z drzwiami skrzydłowymi	27
Stoły z blatem drewnianym	29
Stoły narożne	30
Stoły z blatem granitowym	31
Stoły z płytą PE	32
Kloce masarskie	33
Podstawy pod zmywarki	33
Podstawy pod piece konwekcyjno-parowe	34
Szafki	
Szafki otwarte	36
Szafki narożne otwarte	37
Szafki z drzwiami skrzydłowymi	38
Szafki narożne z drzwiami skrzydłowymi	39
Szafki z drzwiami suwnymi	40
Szafki otwarte z blokiem 2 szuflad	42
Szafki otwarte z blokiem 3 szuflad	43
Szafki otwarte z blokiem 4 szuflad	44
Szafki z drzwiami skrzydłowymi i blokiem 2 szuflad	45
Szafki z drzwiami skrzydłowymi i blokiem 3 szuflad	46
Szafki z drzwiami skrzydłowymi i blokiem 4 szuflad	47
Szafki z drzwiami suwnymi i blokiem 2 szuflad	48
Szafki z drzwiami suwnymi i blokiem 3 szuflad	49
Szafki z drzwiami suwnymi i blokiem 4 szuflad	50
Szafki z szufladami pod blatem	51
Szafki z blokiem 2 szuflad	54
Szafki z blokiem 3 szuflad	55
Szafki z blokiem 4 szuflad	56
Szafki z pojemnikiem na odpadki	57
Szafy	
Szafy z drzwiami suwnymi	59
Szafy z drzwiami skrzydłowymi	61
Szafy garderoby	63
Szafy na sprzęt porządkowy	64
Szafy ze zlewem porządkowym	65
Nadstawki, półki i szafki ściennie	
Nadstawki	66
Półki ściennie 1-poziomowe	67
Półki ściennie 2-poziomowe	70
Półki ściennie 3-poziomowe	71
Szafki ściennie otwarte	72
Szafki ściennie z drzwiami suwnymi	73
Szafki ściennie z drzwiami skrzydłowymi	74

2. Meble do zmywania	76
Opis techniczny wykonania	78
Warianty / Wyposażenie dodatkowe	79
Umywalki	
Umywalka na konsolach	83
Umywalki z osłoną	83
Umywalka na nodze	84
Umywalki z osłoną i ścianką higieniczną	84
Zlewozmywaki porządkowe	85
Zlewo-umywalka	85
Stoły i szafki do zmywania oraz baseny	
Stoły ze zlewem 1-komorowym	86
Stoły ze zlewem 1-komorowym i blokiem szuflad	87
Stoły ze zlewem 1-komorowym i szafką z drzwiami skrzydłowymi	89
Stoły ze zlewem 1-komorowym i wysuniętym blatem	91
Szafki ze zlewem 1-komorowym z drzwiami skrzydłowymi	92
Szafki ze zlewem 1-komorowym z drzwiami suwnymi	93
Szafki ze zlewem 1-komorowym z drzwiami skrzydłowymi i wysuniętym blatem	94
Szafki ze zlewem 1-komorowym z drzwiami suwnymi i wysuniętym blatem	95
Stoły ze zlewem 2-komorowym	96
Stoły ze zlewem 2-komorowym i blokiem szuflad	97
Stoły ze zlewem 2-komorowym i szafką z drzwiami skrzydłowymi	98
Stoły ze zlewem 2-komorowym i wysuniętym blatem	99
Szafki ze zlewem 2-komorowym z drzwiami skrzydłowymi	100
Szafki ze zlewem 2-komorowym z drzwiami suwnymi	101
Szafki ze zlewem 2-komorowym z drzwiami skrzydłowymi i wysuniętym blatem	102
Szafki ze zlewem 2-komorowym z drzwiami suwnymi i wysuniętym blatem	103
Basen 1-komorowy	104
Basen 1-komorowy z drzwiami skrzydłowymi	105
Basen 2-komorowy	106
Basen 2-komorowy z drzwiami skrzydłowymi	106
Baseny jezdne	107
Stoły załadownicze 1-komorowe	108
Stoły załadownicze 2-komorowe	109
Stoły załadownicze i wyładownicze zawieszane	110
Stoły wyładownicze	111
Półki ściennie na kosze	112
Stoły specjalistyczne	
Stoły sortownicze jednostronne	113
Stoły sortownicze centralne	114
Stoły do filetowania	115
Stoły do rozmrażania	116
Stoły do obróbki warzyw	117
Stoły do oczkowania	117

3. Urządzenia grzewcze	118
Opis techniczny wykonania	120
Warianty / Wyposażenie dodatkowe	121
Nadstawki	
Nadstawki z oświetleniem	123
Nadstawki grzewcze	125
Nadstawki grzewcze z oświetleniem	127
Szafki grzewcze	
Szafki grzewcze z drzwiami suwnymi	129
Szafki grzewcze z drzwiami skrzydłowymi	131
Bemary	
Bemary z szafką otwartą	133
Bemary z szafką z drzwiami suwnymi	136
Bemary do ustawienia na podstawie	138
Bemary jezdne	138
Bemary do zabudowy	139
Błaty podgrzewające do zabudowy	140
Dystrybutory	
Dystrybutory do zabudowy	141
Dystrybutory jezdne	141
4. Urządzenia chłodnicze	143
Opis techniczny wykonania	145
Warianty / Wyposażenie dodatkowe	150
Stoły chłodnicze i mroźnicze	162
Podstawy chłodnicze	159
Wanny z podstawą chłodniczą	160
Saladetty	161
Błaty i wanny chłodnicze do zabudowy	162
Stoły chłodnicze i mroźnicze barowe	165
5. Wózki transportowe	167
Opis techniczny wykonania	169
Pojemniki na odpadki	170
Wózki platformowe	170
Wózki na kosze	171
Wózki kelnerskie	172
Pomocniki kelnerskie	173
Wózki z podnoszoną platformą	173
Wózki do transportu talerzy	174
Wózki transportowe na pojemniki GN 1/1	174
Wózki transportowe na pojemniki GN 2/1	177
Wózki transportowe na blachy piekarnicze	179
Wózki transportowe na tace	180

6. Regały	182
Opis techniczny wykonania	184
Regały z półkami stałymi	185
Dodatkowe półki do regałów z półkami stałymi	188
Regały z półkami przestawnymi	189
Dodatkowe półki do regałów z półkami przestawnymi	192
Regały przedłużające	193
Dodatkowe półki do regałów przedłużających	196
Regały przedłużające narożne	197
Dodatkowe półki do regałów przedłużających narożnych	200
Podstawy	201
7. Okapy	202
Opis techniczny wykonania	204
Warianty / Wyposażenie dodatkowe	205
Okapy wyciągowe przyścienne 1-rzędowe	206
Okapy wyciągowe centralne 1-rzędowe	214
Okapy wyciągowe centralne 2-rzędowe	218
Okapy nawiewno-wyciągowe przyścienne 1-rzędowe	226
Okapy nawiewno-wyciągowe centralne 2-rzędowe	227
Okapy kondensacyjne	228
8. Linie wydawcze	230
Opis techniczny wykonania	232
Warianty / Wyposażenie dodatkowe	234
Szafki wydawcze	236
Narożniki	239
Stanowiska i porty wydawcze	241
Dystrybutory talerzy z szafką	242
Błat podgrzewający z szafką	242
Szafki grzewcze i bemary	243
Stoły chłodnicze, wanny chłodnicze i saladetty	247
Błat chłodniczy z szafką	250
Wanna na lód z szafką	250
Elementy do zabudowy	251
Nadstawki	254
Nadstawki mostkowe	256
Oslony przeciwkaszlowe	259
Witryny	260
Pomocniki kelnerskie	266
Półki do przesuwu tac	267
Panele z konstrukcją frontową	268
Bufety	269
9. Zabudowa barów	270
Opis techniczny wykonania	272
Warianty / Wyposażenie dodatkowe	274
Szafki barowe	278
Stoły chłodnicze barowe	286
Błaty barowe	289
Komory barowe	292
Elementy dodatkowe	293
Półki ściennie	295
Konstrukcje i podpory blatu	296

10. Informacje dodatkowe	297
Wzory i kolory paneli dekoracyjnych	298
Wzory blatów granitowych	299
Ogólne warunki sprzedaży	300

○ Dział 1

Meble podstawowe

Meble podstawowe

Charakterystyka grupy

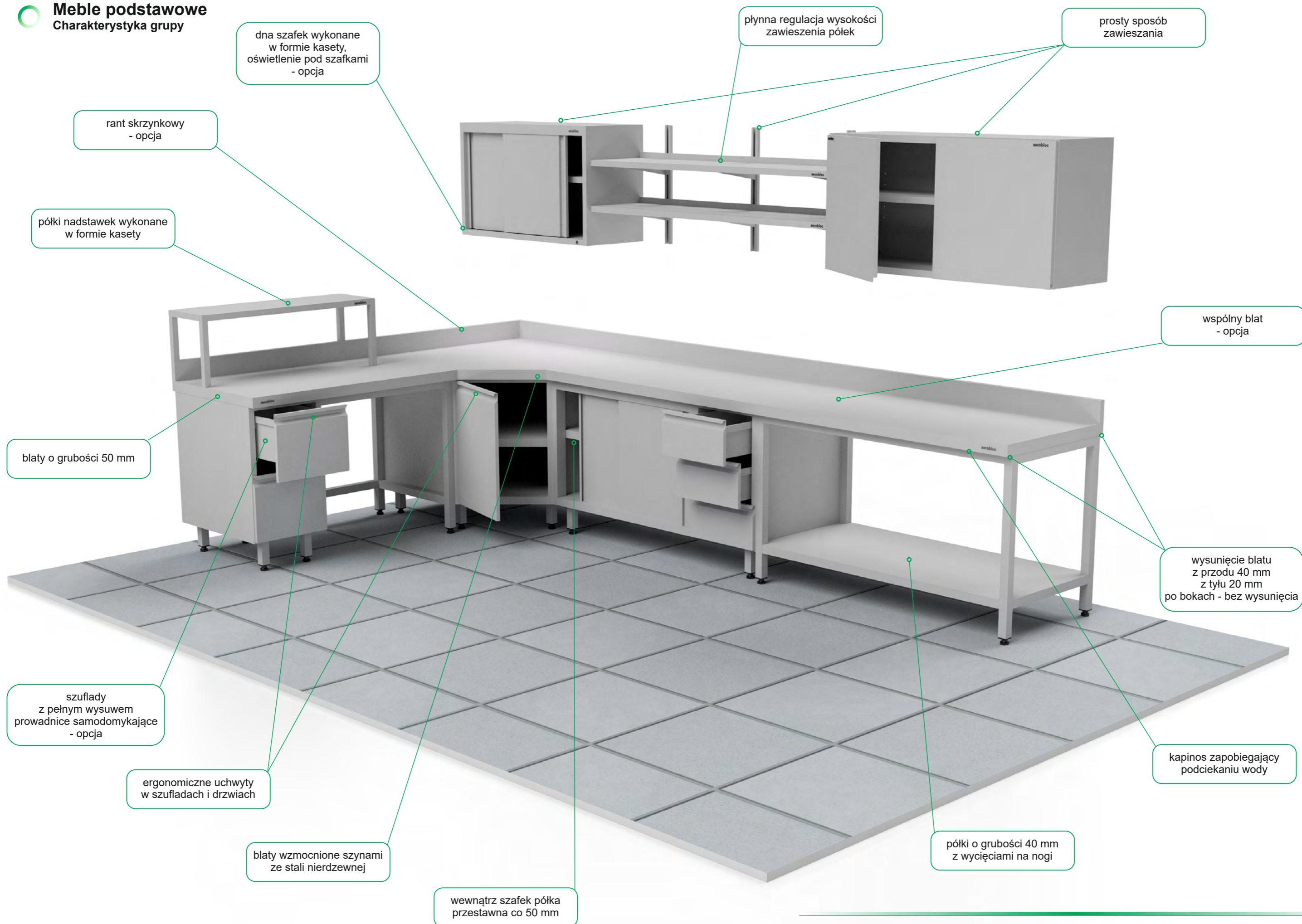



Meble podstawowe





Opis techniczny wykonania

- meble wykonane ze stali nierdzewnej kwasoodpornej 1.4301
- **blaty stołów i szafek z blachy 1,5 mm** (możliwość wykonania blatów z blachy 2,0 mm)
- blaty wzmocnione szynami ze stali nierdzewnej i podklejone materiałem wygłuszającym
- blaty o grubości 50 mm; z przodu kapinos zapobiegający podciekaniu wody, z tyłu rant o wysokości 50 mm
- wysunięcie blatu z przodu (w stosunku do podstawy lub korpusu) - 40 mm
- wysunięcie blatu z tyłu (w stosunku do podstawy lub korpusu) - 20 mm
- podstawy stołów z profili o przekroju kwadratowym 40x40 mm oraz profili otwartych z blach 1,25 mm lub 1,5 mm
- półki w stołach oraz dna szafek i szaf o grubości 40 mm, wzmocnione szynami ze stali nierdzewnej
- korpusy szafek i szaf z blachy 1,0 mm
- półki przestawne szafek i szaf o grubości 40 mm, wzmocnione szynami ze stali nierdzewnej, z możliwością zmiany położenia co 50 mm
- drzwi i fronty szuflad o grubości 20 mm wykonane z 2 warstw blachy z gryfem nierdzewnym
- rolki w drzwiach suwnych na łożyskach kulkowych
- szuflady skrzyniowe na stabilnych, teleskopowych prowadnicach z pełnym wysuwem
- standardowa wysokość mebli 850 mm, w szafkach nogi 150 mm; przy szafkach o wysokości 900 mm nogi 200 mm
- wysokość nóg w szafach wysokich 150 mm
- nogi mebli zakończone stopkami z tworzywa sztucznego z możliwością regulacji wysokości ± 15 mm
- w stołach jezdnych koła skrętne $\varnothing 125$ mm
- wszystkie stoły, szafki i szafy z zaciskiem uziemiającym
- półki ścienne o grubości 30 mm z blachy 1,5 mm
- półki nadstawek (wykonane w formie kasety) o grubości 30 mm z blachy 1,5 mm
- nogi nadstawek z profili o przekroju kwadratowym 30x30 mm

Meble podstawowe



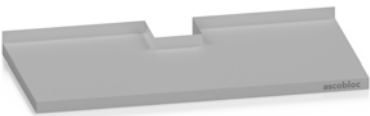

Warianty / Wyposażenie dodatkowe

Typ kat.	BLATY	Głębokość (mm)		
		600	700	800
	Opis wariantu	Dopłata (PLN)		
A02	Błat z blachy o grub. 2,0 mm - dopłata za 1 mb	259	275	376
A03	Wspólny blat przykrywający kilka stojących obok siebie mebli do dł. 2850 mm	bez dopłaty		
A04.SS	Wspólny blat z blachy o grub. 1,5 mm lub 2,0 mm (doliczyć wariant A02) powyżej dł. 2850 mm - blat spawany z dwóch odcinków	858	904	949
A04.SN	Wspólny blat z blachy o grub. 1,5 mm lub 2,0 mm (doliczyć wariant A02) powyżej dł. 2850 mm - blat łączony systemem „Stecknaht”	692	722	752
A05	Błat z podgięciem z tyłu w dół	bez dopłaty		
A06	Błat z kapinosem z tyłu	94		
A07	Błat z rantem z lewej	66		
A08	Błat z rantem z prawej	66		

A09	Opcje wykonania blatów		145
			205
			328
			372
			350
			

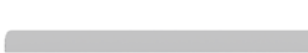
Meble podstawowe

Warianty / Wyposażenie dodatkowe

Typ kat.	BLATY		Głębokość (mm)		
	Opis wariantu		600	700	800
			Dopłata (PLN)		
A10	Blat z wycięciem prostokątnym - dopłata za każde wycięcie		334		
A11	Blat z zagłębieniem zlewowym o grub. 1,5 mm		350		
A12	Blat z blachy o grub. 1,5 mm z zaokrąglonym przodem		138		
A13	Blat z blachy o grub. 1,5 mm ze ściętym rantem skrzynkowym 100 mm		297		
A16	Blat z blachy o grub. 1,5 mm z zaokrąglonym przodem i prostym rantem skrzynkowym 100 mm		388		
A17	Blat z blachy o grub. 1,5 mm z zaokrąglonym przodem i ściętym rantem skrzynkowym 100 mm		433		

Typ kat.	PÓŁKI		Głębokość (mm)		
	Opis wariantu		600	700	800
			Dopłata (PLN)		
A20.Z	Dodatkowa półka stała gładka (w stołach) - dopłata za 1 mb		515	567	627
A20.G	Dodatkowa półka stała gretingowa (w stołach) - dopłata za 1 mb		772	813	864
A22	Dodatkowa półka przestawna gładka z wieszakami (w szafkach i szafach) - dopłata za 1 mb		403	452	504

* cena dotyczy również półki do szaf o gł. 500 mm

Typ kat.	SZUFLADY I BLOKI SZUFLAD	Głębokość (mm)		
		600	700	800
	Opis wariantu	Dopłata (PLN)		
A30	Szuflada ramowa zamiast skrzyniowej - obniżka ceny	112		
A31	Szuflada ramowa dla GN 1/1 - 100 montowana pod blatem	670		
A32	Szuflada skrzyniowa dla GN 1/1 - 100 montowana pod blatem (wymiary wewnętrzne 305x520x100 mm)	801		
A33	Zamek na klucz w szufladzie	263		
A34.1	Prowadnice nierdzewne	234		
A34.2	Prowadnice nierdzewne, samodomykające	392		
A35.2	Dodatkowy blok 2 szuflad skrzyniowych (dł. 400 mm) - zamontowany w stołach	2366	2449	2524
A35.3	Dodatkowy blok 3 szuflad skrzyniowych (dł. 400 mm) - zamontowany w stołach	2873	2948	3014
A35.4	Dodatkowy blok 4 szuflad skrzyniowych (dł. 400 mm) - zamontowany w stołach	3476	3579	3627
A47	Dodatkowy moduł z pojedynczymi drzwiami skrzydłowymi (dł. 400 mm) - zamontowany w stołach	1696	1790	1875
A36.2	Dodatkowy blok 2 szuflad skrzyniowych (dł. 400 mm) - zamontowany w szafkach	1855	1941	2007
A36.3	Dodatkowy blok 3 szuflad skrzyniowych (dł. 400 mm) - zamontowany w szafkach	2232	2346	2392
A36.4	Dodatkowy blok 4 szuflad skrzyniowych (dł. 400 mm) - zamontowany w szafkach	2939	3043	3089
A48	Dodatkowy moduł z pojedynczymi drzwiami skrzydłowymi (dł. 400 mm) - zamontowany w szafkach	1310	1404	1489

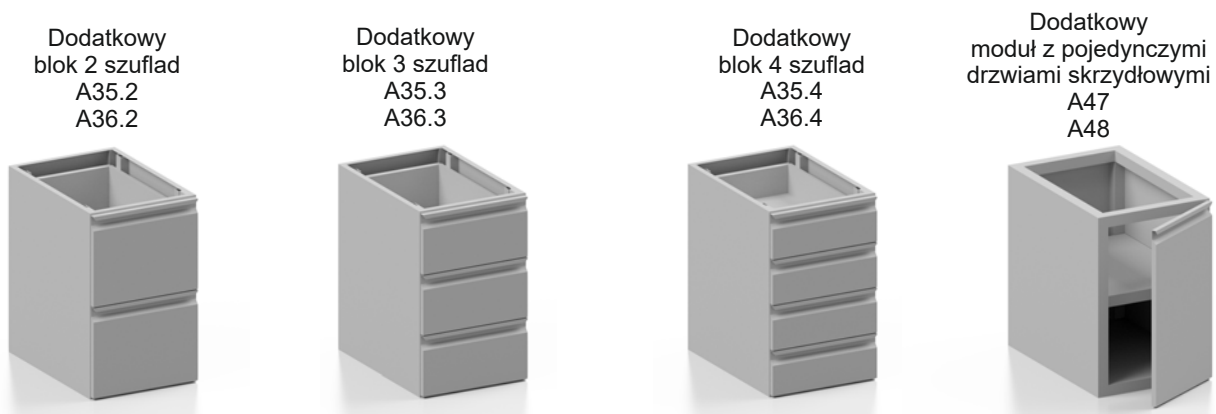

Typ kat.	BLOKI Z PROWADNICAMI	Głębokość (mm)		
		600	700	800
	Opis wariantu	Dopłata (PLN)		
A37	Dodatkowy blok z prowadnicami na GN 1/1 - zamontowany w stołach	697		
A38	Dodatkowy blok z prowadnicami na GN 1/1 - zamontowany w szafkach	933		
A39	Dodatkowy blok z prowadnicami na GN 1/1 - z drzwiami skrzydłowymi - zamontowany w szafkach	1376		



Typ kat.	INNE	
	Opis wariantu	Dopłata (PLN)
A50	Wysokość mebla 900 mm - prześwit 200 mm	bez dopłaty
A51	Komplet 4 kółek skrętnych (2 z hamulcem) - maksymalna długość mebla 2000 mm	601
A53	Osłona nóg o wys. 150 mm (200 mm) - cena za 1 mb	386
A55	Zamek na klucz w drzwiach skrzydłowych (1 zamek na skrzydło drzwi) lub suwnych (1 zamek na parę drzwi) lub szufladzie - cena za 1 szt.	263
A59	Szafki i szafy przystosowane do montażu na cokole betonowym	bez dopłaty
A56	Dodatkowa ścianka działowa w szafkach	538
A60	Otwór na odpadki, o średnicy 200 mm wykonany w blacie ze stali nierdzewnej, zakończony kołnierzem o wys. 100 mm	395
A61	Otwór na odpadki wykonany w blacie ze stali nierdzewnej z nakładanym pierścieniem gumowym o średnicy wewnętrznej 166 mm	593
A64	Stopka z tworzywa sztucznego z regulacją wysokości (do stołów, szafek i szaf) - cena za 1 szt.	33
A68	Oświetlenie LED wbudowane w dno szafki (typ 3810, 3811):	
	do długości 1000 mm	2131
	do długości 1500 mm	2955
	do długości 2000 mm	3351

Blat na konsolach Typ 3100

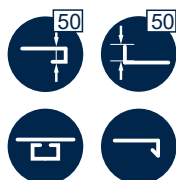

konsole	Gł.	600 mm		700 mm	
	Dł. (mm)	Typ kat.	Cena (PLN)	Typ kat.	Cena (PLN)
2	400	3100.046	940	3100.047	1007
	500	3100.056	1001	3100.057	1072
	600	3100.066	1062	3100.067	1137
	700	3100.076	1123	3100.077	1202
	800	3100.086	1184	3100.087	1267
	900	3100.096	1244	3100.097	1332
	1000	3100.106	1306	3100.107	1397
	1100	3100.116	1366	3100.117	1463
3	1200	3100.126	1427	3100.127	1528
	1300	3100.136	1658	3100.137	1786
	1400	3100.146	1719	3100.147	1851
	1500	3100.156	1780	3100.157	1917
	1600	3100.166	1840	3100.167	1982
	1700	3100.176	1902	3100.177	2047
	1800	3100.186	1962	3100.187	2113
	1900	3100.196	2023	3100.197	2178
4	2000	3100.206	2084	3100.207	2243
	2100	3100.216	2316	3100.217	2500
	2200	3100.226	2377	3100.227	2566
	2300	3100.236	2437	3100.237	2631
	2400	3100.246	2499	3100.247	2696
	2500	3100.256	2559	3100.257	2762
	2600	3100.266	2620	3100.267	2827
	2700	3100.276	2681	3100.277	2892
	2800	3100.286	2742	3100.287	2957

- średnica otworu montażowego konsoli - 2 x Ø6 mm

Przy dł. od 1000 do 1600 mm możliwość wykonania blatu opuszczanego na konsolach składanych - dopłata 40%

Stół otwarty Typ 3101

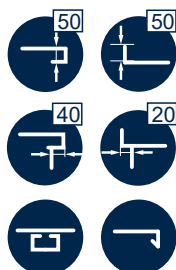

pary nóg	Wys.	850 mm					
	Gł.	600 mm		700 mm		800 mm	
	Dł. (mm)	Typ kat.	Cena (PLN)	Typ kat.	Cena (PLN)	Typ kat.	Cena (PLN)
2	400	3101.046	1178	3101.047	1223	3101.048	1293
	500	3101.056	1247	3101.057	1296	3101.058	1377
	600	3101.066	1315	3101.067	1369	3101.068	1460
	700	3101.076	1384	3101.077	1442	3101.078	1544
	800	3101.086	1453	3101.087	1515	3101.088	1628
	900	3101.096	1522	3101.097	1588	3101.098	1711
	1000	3101.106	1590	3101.107	1661	3101.108	1795
	1100	3101.116	1659	3101.117	1734	3101.118	1878
	1200	3101.126	1727	3101.127	1807	3101.128	1962
	1300	3101.136	1796	3101.137	1879	3101.138	2045
	1400	3101.146	1865	3101.147	1952	3101.148	2129
	1500	3101.156	1934	3101.157	2025	3101.158	2212
	1600	3101.166	2002	3101.167	2098	3101.168	2296
3	1700	3101.176	2071	3101.177	2171	3101.178	2379
	1800	3101.186	2140	3101.187	2244	3101.188	2463
	1900	3101.196	2209	3101.197	2317	3101.198	2547
	2000	3101.206	2277	3101.207	2390	3101.208	2630
	2100	3101.216	2590	3101.217	2720	3101.218	2982
	2200	3101.226	2659	3101.227	2793	3101.228	3065
	2300	3101.236	2728	3101.237	2866	3101.238	3149
	2400	3101.246	2797	3101.247	2939	3101.248	3233
	2500	3101.256	2865	3101.257	3012	3101.258	3316
	2600	3101.266	2934	3101.267	3085	3101.268	3400
	2700	3101.276	3003	3101.277	3158	3101.278	3484
	2800	3101.286	3072	3101.287	3231	3101.288	3567

Stół z półką Typ 3105

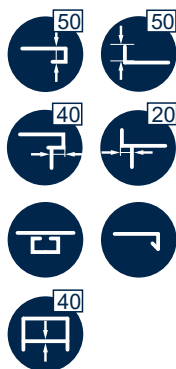

pary nóg	Wys.	850 mm					
	Gł.	600 mm		700 mm		800 mm	
	Dł. (mm)	Typ kat.	Cena (PLN)	Typ kat.	Cena (PLN)	Typ kat.	Cena (PLN)
2	400	3105.046	1335	3105.047	1396	3105.048	1457
	500	3105.056	1437	3105.057	1506	3105.058	1576
	600	3105.066	1540	3105.067	1617	3105.068	1695
	700	3105.076	1642	3105.077	1728	3105.078	1813
	800	3105.086	1744	3105.087	1838	3105.088	1932
	900	3105.096	1847	3105.097	1949	3105.098	2051
	1000	3105.106	1949	3105.107	2060	3105.108	2170
	1100	3105.116	2051	3105.117	2170	3105.118	2289
	1200	3105.126	2154	3105.127	2281	3105.128	2408
	1300	3105.136	2256	3105.137	2391	3105.138	2527
	1400	3105.146	2358	3105.147	2502	3105.148	2646
	1500	3105.156	2461	3105.157	2612	3105.158	2764
	1600	3105.166	2563	3105.167	2723	3105.168	2883
	1700	3105.176	2666	3105.177	2834	3105.178	3002
1800	3105.186	2768	3105.187	2944	3105.188	3121	
1900	3105.196	2870	3105.197	3055	3105.198	3240	
2000	3105.206	2973	3105.207	3165	3105.208	3358	
3	2100	3105.216	3283	3105.217	3489	3105.218	3696
	2200	3105.226	3385	3105.227	3600	3105.228	3815
	2300	3105.236	3487	3105.237	3710	3105.238	3934
	2400	3105.246	3590	3105.247	3821	3105.248	4053
	2500	3105.256	3692	3105.257	3932	3105.258	4171
	2600	3105.266	3794	3105.267	4042	3105.268	4290
	2700	3105.276	3897	3105.277	4153	3105.278	4409
	2800	3105.286	3999	3105.287	4264	3105.288	4528

Stół z półką gretingową

Typ 3109

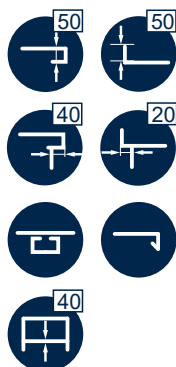

pary nóg	Wys.	850 mm					
	Gł.	600 mm		700 mm		800 mm	
	Dł. (mm)	Typ kat.	Cena (PLN)	Typ kat.	Cena (PLN)	Typ kat.	Cena (PLN)
2	400	3109.046	1548	3109.047	1605	3109.048	1687
	500	3109.056	1647	3109.057	1712	3109.058	1808
	600	3109.066	1746	3109.067	1819	3109.068	1930
	700	3109.076	1845	3109.077	1925	3109.078	2050
	800	3109.086	1943	3109.087	2032	3109.088	2171
	900	3109.096	2042	3109.097	2138	3109.098	2293
	1000	3109.106	2141	3109.107	2245	3109.108	2414
	1100	3109.116	2239	3109.117	2351	3109.118	2534
	1200	3109.126	2338	3109.127	2458	3109.128	2655
	1300	3109.136	2437	3109.137	2565	3109.138	2777
	1400	3109.146	2535	3109.147	2671	3109.148	2898
	1500	3109.156	2634	3109.157	2778	3109.158	3018
	1600	3109.166	2733	3109.167	2885	3109.168	3140
	1700	3109.176	2832	3109.177	2991	3109.178	3261
1800	3109.186	2930	3109.187	3098	3109.188	3382	
1900	3109.196	3029	3109.197	3204	3109.198	3503	
2000	3109.206	3128	3109.207	3312	3109.208	3624	
3	2100	3109.216	3472	3109.217	3676	3109.218	4014
	2200	3109.226	3548	3109.227	3757	3109.228	4106
	2300	3109.236	3669	3109.237	3889	3109.238	4257
	2400	3109.246	3746	3109.247	3970	3109.248	4348
	2500	3109.256	3867	3109.257	4103	3109.258	4499
	2600	3109.266	3944	3109.267	4183	3109.268	4590
	2700	3109.276	4064	3109.277	4316	3109.278	4741
	2800	3109.286	4141	3109.287	4397	3109.288	4833

- półka dolna w postaci wyjmowanego zestawu rusztów

Stół jezdny otwarty

Typ 3103

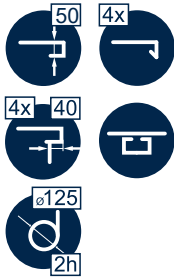

Wys. Gł.	850 mm					
	600 mm		700 mm		800 mm	
Dł. (mm)	Typ kat.	Cena (PLN)	Typ kat.	Cena (PLN)	Typ kat.	Cena (PLN)
400	3103.046	1630	3103.047	1690	3103.048	1751
500	3103.056	1707	3103.057	1772	3103.058	1836
600	3103.066	1784	3103.067	1853	3103.068	1922
700	3103.076	1861	3103.077	1935	3103.078	2007
800	3103.086	1938	3103.087	2016	3103.088	2093
900	3103.096	2015	3103.097	2097	3103.098	2178
1000	3103.106	2092	3103.107	2178	3103.108	2264
1100	3103.116	2169	3103.117	2259	3103.118	2349
1200	3103.126	2271	3103.127	2372	3103.128	2472
1300	3103.136	2348	3103.137	2453	3103.138	2558
1400	3103.146	2425	3103.147	2534	3103.148	2643
1500	3103.156	2502	3103.157	2615	3103.158	2729
1600	3103.166	2579	3103.167	2696	3103.168	2814
1700	3103.176	2656	3103.177	2778	3103.178	2900
1800	3103.186	2733	3103.187	2859	3103.188	2985
1900	3103.196	2810	3103.197	2940	3103.198	3071
2000	3103.206	2887	3103.207	3021	3103.208	3156

Stół jezdny z półką

Typ 3107

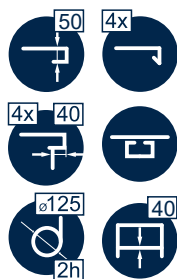

Wys. Gł.	850 mm					
	600 mm		700 mm		800 mm	
Dł. (mm)	Typ kat.	Cena (PLN)	Typ kat.	Cena (PLN)	Typ kat.	Cena (PLN)
400	3107.046	1794	3107.047	1868	3107.048	1942
500	3107.056	1906	3107.057	1989	3107.058	2073
600	3107.066	2019	3107.067	2111	3107.068	2203
700	3107.076	2132	3107.077	2233	3107.078	2333
800	3107.086	2245	3107.087	2354	3107.088	2464
900	3107.096	2358	3107.097	2476	3107.098	2593
1000	3107.106	2471	3107.107	2598	3107.108	2724
1100	3107.116	2585	3107.117	2719	3107.118	2854
1200	3107.126	2697	3107.127	2841	3107.128	2984
1300	3107.136	2810	3107.137	2963	3107.138	3114
1400	3107.146	2923	3107.147	3084	3107.148	3244
1500	3107.156	3036	3107.157	3206	3107.158	3374
1600	3107.166	3149	3107.167	3327	3107.168	3505
1700	3107.176	3262	3107.177	3449	3107.178	3635
1800	3107.186	3376	3107.187	3570	3107.188	3765
1900	3107.196	3488	3107.197	3692	3107.198	3895
2000	3107.206	3601	3107.207	3813	3107.208	4025

Stół otwarty z blokiem 2 szuflad

Typ 3110

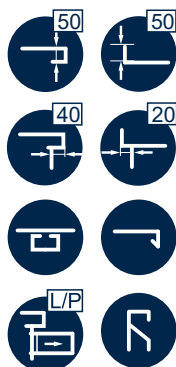

Wys. Gł.	850 mm					
	600 mm		700 mm		800 mm	
Dł. (mm)	Typ kat.	Cena (PLN)	Typ kat.	Cena (PLN)	Typ kat.	Cena (PLN)
800	3110.086	4083	3110.087	4230	3110.088	4427
900	3110.096	4150	3110.097	4302	3110.098	4508
1000	3110.106	4217	3110.107	4373	3110.108	4590
1100	3110.116	4284	3110.117	4444	3110.118	4671
1200	3110.126	4351	3110.127	4515	3110.128	4752
1300	3110.136	4418	3110.137	4586	3110.138	4834
1400	3110.146	4485	3110.147	4657	3110.148	4915
1500	3110.156	4552	3110.157	4728	3110.158	4997
1600	3110.166	4619	3110.167	4799	3110.168	5078
1700	3110.176	4686	3110.177	4871	3110.178	5160
1800	3110.186	4753	3110.187	4942	3110.188	5241
1900	3110.196	4820	3110.197	5013	3110.198	5322
2000	3110.206	4929	3110.207	5126	3110.208	5446
2100	3110.216	4996	3110.217	5197	3110.218	5527
2200	3110.226	5063	3110.227	5263	3110.228	5609
2300	3110.236	5130	3110.237	5339	3110.238	5690
2400	3110.246	5197	3110.247	5410	3110.248	5771

Wymiary wewnętrzne szuflad

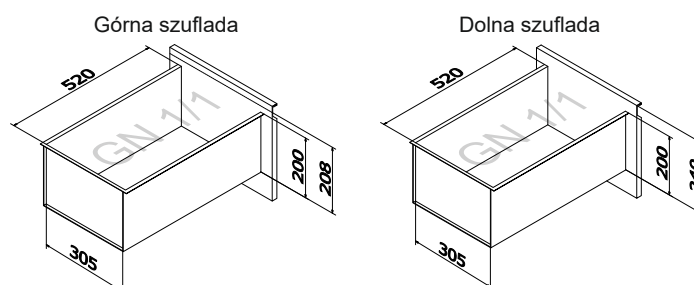

Stół z półką i blokiem 2 szuflad

Typ 3118

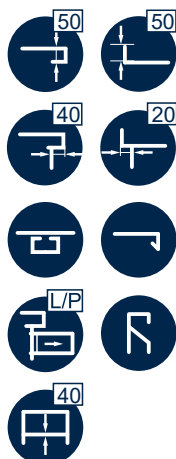

Wys.	850 mm					
	600 mm		700 mm		800 mm	
Gł.						
Dł. (mm)	Typ kat.	Cena (PLN)	Typ kat.	Cena (PLN)	Typ kat.	Cena (PLN)
800	3118.086	4534	3118.087	4712	3118.088	4942
900	3118.096	4640	3118.097	4827	3118.098	5072
1000	3118.106	4747	3118.107	4943	3118.108	5203
1100	3118.116	4854	3118.117	5058	3118.118	5333
1200	3118.126	4961	3118.127	5174	3118.128	5464
1300	3118.136	5068	3118.137	5289	3118.138	5594
1400	3118.146	5174	3118.147	5405	3118.148	5724
1500	3118.156	5281	3118.157	5520	3118.158	5855
1600	3118.166	5388	3118.167	5636	3118.168	5986
1700	3118.176	5495	3118.177	5751	3118.178	6116
1800	3118.186	5601	3118.187	5866	3118.188	6247
1900	3118.196	5708	3118.197	5982	3118.198	6377
2000	3118.206	5859	3118.207	6141	3118.208	6551
2100	3118.216	5966	3118.217	6256	3118.218	6682
2200	3118.226	6073	3118.227	6372	3118.228	6812
2300	3118.236	6180	3118.237	6487	3118.238	6943
2400	3118.246	6286	3118.247	6602	3118.248	7073

Wymiary wewnętrzne szuflad

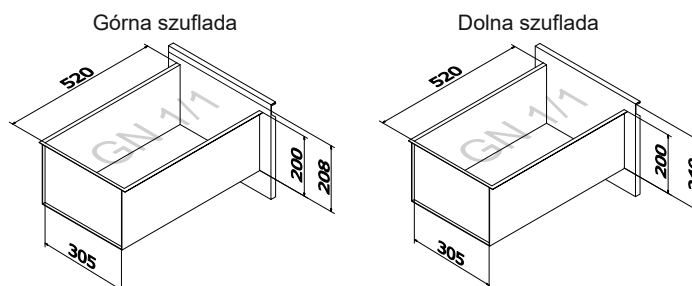

Stół otwarty z blokiem 3 szuflad

Typ 3111

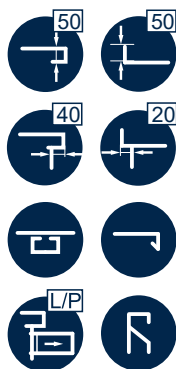

Wys. Gł.	850 mm					
	600 mm		700 mm		800 mm	
Dł. (mm)	Typ kat.	Cena (PLN)	Typ kat.	Cena (PLN)	Typ kat.	Cena (PLN)
800	3111.086	4649	3111.087	4797	3111.088	4994
900	3111.096	4716	3111.097	4868	3111.098	5075
1000	3111.106	4783	3111.107	4939	3111.108	5156
1100	3111.116	4850	3111.117	5010	3111.118	5238
1200	3111.126	4917	3111.127	5081	3111.128	5319
1300	3111.136	4984	3111.137	5152	3111.138	5401
1400	3111.146	5051	3111.147	5224	3111.148	5482
1500	3111.156	5118	3111.157	5295	3111.158	5564
1600	3111.166	5185	3111.167	5366	3111.168	5645
1700	3111.176	5252	3111.177	5437	3111.178	5726
1800	3111.186	5319	3111.187	5508	3111.188	5808
1900	3111.196	5386	3111.197	5579	3111.198	5889
2000	3111.206	5495	3111.207	5692	3111.208	6013
2100	3111.216	5562	3111.217	5763	3111.218	6094
2200	3111.226	5629	3111.227	5834	3111.228	6175
2300	3111.236	5696	3111.237	5905	3111.238	6257
2400	3111.246	5763	3111.247	5977	3111.248	6338

Wymiary wewnętrzne szuflad



Stół z półką i blokiem 3 szuflad

Typ 3119

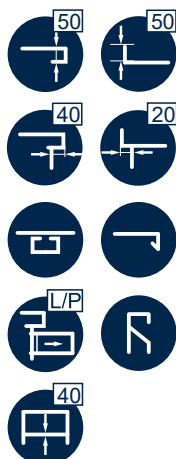

Wys.	850 mm					
	600 mm		700 mm		800 mm	
Gł.						
Dł. (mm)	Typ kat.	Cena (PLN)	Typ kat.	Cena (PLN)	Typ kat.	Cena (PLN)
800	3119.086	4911	3119.087	5083	3119.088	5302
900	3119.096	5013	3119.097	5193	3119.098	5427
1000	3119.106	5116	3119.107	5304	3119.108	5553
1100	3119.116	5218	3119.117	5414	3119.118	5678
1200	3119.126	5320	3119.127	5525	3119.128	5803
1300	3119.136	5423	3119.137	5635	3119.138	5928
1400	3119.146	5526	3119.147	5746	3119.148	6053
1500	3119.156	5628	3119.157	5857	3119.158	6178
1600	3119.166	5730	3119.167	5967	3119.168	6303
1700	3119.176	5833	3119.177	6078	3119.178	6428
1800	3119.186	5935	3119.187	6188	3119.188	6553
1900	3119.196	6037	3119.197	6299	3119.198	6678
2000	3119.206	6181	3119.207	6451	3119.208	6845
2100	3119.216	6284	3119.217	6562	3119.218	6970
2200	3119.226	6386	3119.227	6673	3119.228	7095
2300	3119.236	6488	3119.237	6783	3119.238	7220
2400	3119.246	6591	3119.247	6894	3119.248	7345

Wymiary wewnętrzne szuflad

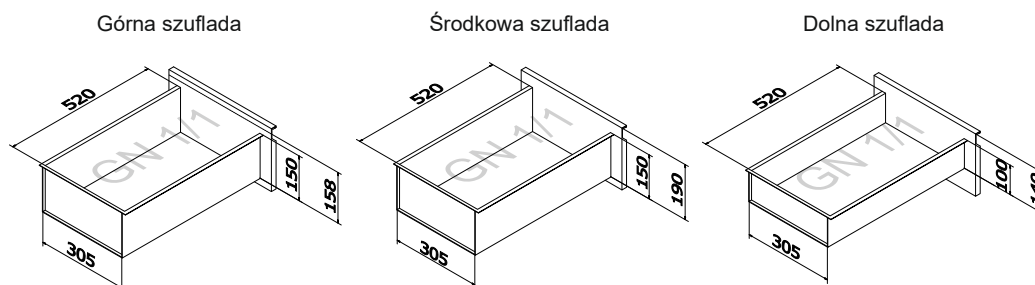

Stół otwarty z blokiem 4 szuflad

Typ 3112

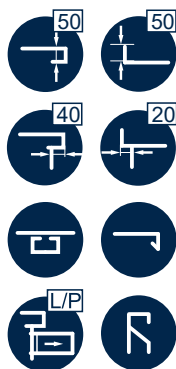

Wys. Gł.	850 mm					
	600 mm		700 mm		800 mm	
Dł. (mm)	Typ kat.	Cena (PLN)	Typ kat.	Cena (PLN)	Typ kat.	Cena (PLN)
800	3112.086	5205	3112.087	5353	3112.088	5549
900	3112.096	5272	3112.097	5424	3112.098	5631
1000	3112.106	5339	3112.107	5495	3112.108	5712
1100	3112.116	5406	3112.117	5566	3112.118	5793
1200	3112.126	5473	3112.127	5637	3112.128	5875
1300	3112.136	5540	3112.137	5708	3112.138	5956
1400	3112.146	5570	3112.147	5780	3112.148	6038
1500	3112.156	5674	3112.157	5851	3112.158	6119
1600	3112.166	5741	3112.167	5922	3112.168	6201
1700	3112.176	5808	3112.177	5993	3112.178	6282
1800	3112.186	5875	3112.187	6064	3112.188	6363
1900	3112.196	5942	3112.197	6135	3112.198	6445
2000	3112.206	6051	3112.207	6248	3112.208	6568
2100	3112.216	6118	3112.217	6319	3112.218	6649
2200	3112.226	6185	3112.227	6390	3112.228	6731
2300	3112.236	6252	3112.237	6461	3112.238	6813
2400	3112.246	6319	3112.247	6533	3112.248	6894

Wymiary wewnętrzne szuflad

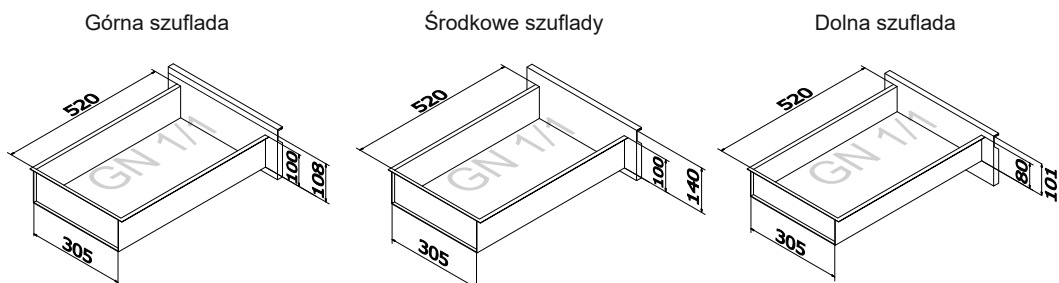

Stół z półką i blokiem 4 szuflad

Typ 3120

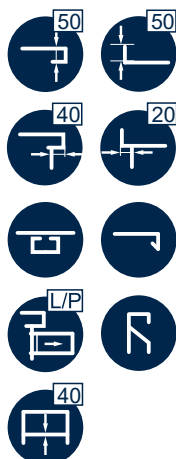

Wys.	850 mm					
	600 mm		700 mm		800 mm	
Gł.						
Dł. (mm)	Typ kat.	Cena (PLN)	Typ kat.	Cena (PLN)	Typ kat.	Cena (PLN)
800	3120.086	5467	3120.087	5638	3120.088	5858
900	3120.096	5569	3120.097	5749	3120.098	5983
1000	3120.106	5672	3120.107	5859	3120.108	6108
1100	3120.116	5774	3120.117	5970	3120.118	6233
1200	3120.126	5876	3120.127	6080	3120.128	6358
1300	3120.136	5979	3120.137	6191	3120.138	6483
1400	3120.146	6081	3120.147	6302	3120.148	6609
1500	3120.156	6183	3120.157	6413	3120.158	6734
1600	3120.166	6286	3120.167	6523	3120.168	6859
1700	3120.176	6388	3120.177	6634	3120.178	6984
1800	3120.186	6490	3120.187	6744	3120.188	7109
1900	3120.196	6593	3120.197	6855	3120.198	7234
2000	3120.206	6737	3120.207	7007	3120.208	7401
2100	3120.216	6840	3120.217	7118	3120.218	7526
2200	3120.226	6942	3120.227	7228	3120.228	7651
2300	3120.236	7044	3120.237	7339	3120.238	7776
2400	3120.246	7147	3120.247	7450	3120.248	7901

Wymiary wewnętrzne szuflad

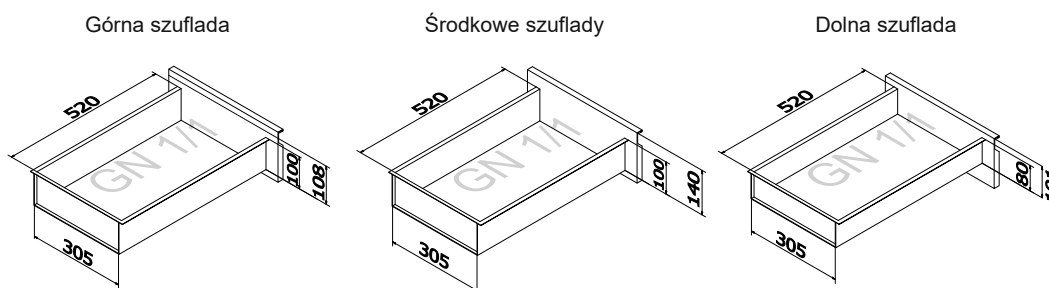

Stół otwarty z szafką z drzwiami skrzydłowymi

Typ 3133

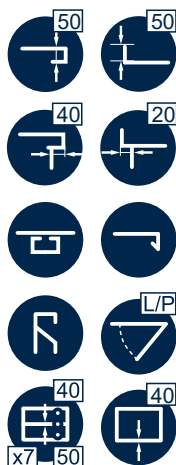

Wys.	850 mm					
Gł.	600 mm		700 mm		800 mm	
Dł. (mm)	Typ kat.	Cena (PLN)	Typ kat.	Cena (PLN)	Typ kat.	Cena (PLN)
800	3133.086	3106	3133.087	3276	3133.088	3495
900	3133.096	3181	3133.097	3356	3133.098	3586
1000	3133.106	3257	3133.107	3436	3133.108	3676
1100	3133.116	3333	3133.117	3516	3133.118	3766
1200	3133.126	3409	3133.127	3596	3133.128	3856
1300	3133.136	3484	3133.137	3675	3133.138	3946
1400	3133.146	3560	3133.147	3755	3133.148	4036
1500	3133.156	3636	3133.157	3835	3133.158	4127
1600	3133.166	3712	3133.167	3915	3133.168	4217
1700	3133.176	3788	3133.177	3995	3133.178	4307
1800	3133.186	3864	3133.187	4075	3133.188	4398
1900	3133.196	3939	3133.197	4155	3133.198	4488
2000	3133.206	4057	3133.207	4277	3133.208	4620
2100	3133.216	4133	3133.217	4357	3133.218	4710
2200	3133.226	4209	3133.227	4437	3133.228	4800
2300	3133.236	4284	3133.237	4517	3133.238	4890
2400	3133.246	4360	3133.247	4596	3133.248	4981

Stół z półką i szafką z drzwiami skrzydłowymi

Typ 3134

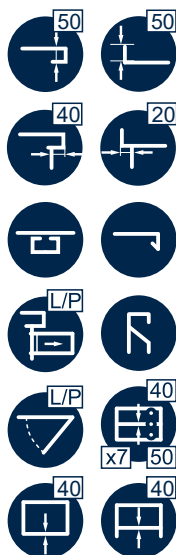

Wys.	850 mm					
Gł.	600 mm		700 mm		800 mm	
Dł. (mm)	Typ kat.	Cena (PLN)	Typ kat.	Cena (PLN)	Typ kat.	Cena (PLN)
800	3134.086	3319	3134.087	3510	3134.088	3749
900	3134.096	3422	3134.097	3620	3134.098	3875
1000	3134.106	3524	3134.107	3731	3134.108	4000
1100	3134.116	3626	3134.117	3842	3134.118	4126
1200	3134.126	3729	3134.127	3952	3134.128	4251
1300	3134.136	3831	3134.137	4063	3134.138	4377
1400	3134.146	3933	3134.147	4173	3134.148	4502
1500	3134.156	4036	3134.157	4284	3134.158	4628
1600	3134.166	4138	3134.167	4394	3134.168	4753
1700	3134.176	4240	3134.177	4505	3134.178	4879
1800	3134.186	4343	3134.187	4616	3134.188	5004
1900	3134.196	4445	3134.197	4726	3134.198	5130
2000	3134.206	4589	3134.207	4879	3134.208	5297
2100	3134.216	4692	3134.217	4989	3134.218	5423
2200	3134.226	4794	3134.227	5100	3134.228	5548
2300	3134.236	4896	3134.237	5210	3134.238	5674
2400	3134.246	4999	3134.247	5321	3134.248	5799

Stół otwarty z blatem drewnianym

Typ 3155

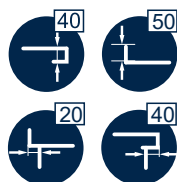

pary nóg	Wys.	850 mm					
	Gł.	600 mm		700 mm		800 mm	
	Dł. (mm)	Typ kat.	Cena (PLN)	Typ kat.	Cena (PLN)	Typ kat.	Cena (PLN)
2	800	3155.086	1858	3155.087	2019	3155.088	2180
	900	3155.096	1989	3155.097	2166	3155.098	2345
	1000	3155.106	2120	3155.107	2315	3155.108	2509
	1100	3155.116	2251	3155.117	2462	3155.118	2673
	1200	3155.126	2412	3155.127	2647	3155.128	2881
	1300	3155.136	2544	3155.137	2795	3155.138	3046
	1400	3155.146	2675	3155.147	2943	3155.148	3210
	1500	3155.156	2806	3155.157	3090	3155.158	3375
	1600	3155.166	2937	3155.167	3238	3155.168	3539
	1700	3155.176	3069	3155.177	3386	3155.178	3704
	1800	3155.186	3199	3155.187	3534	3155.188	3868
	1900	3155.196	3331	3155.197	3682	3155.198	4033
2000	3155.206	3462	3155.207	3830	3155.208	4197	
3	2100	3155.216	3874	3155.217	4273	3155.218	4669
	2200	3155.226	4006	3155.227	4420	3155.228	4836
	2300	3155.236	4137	3155.237	4568	3155.238	5000
	2400	3155.246	4268	3155.247	4716	3155.248	5165
	2500	3155.256	4400	3155.257	4864	3155.258	5329
	2600	3155.266	4530	3155.267	5012	3155.268	5494
	2700	3155.276	4662	3155.277	5160	3155.278	5659
	2800	3155.286	4793	3155.287	5308	3155.288	5823

- blat roboczy z klejonego drewna bukowego

Dolna półka gładka lub gretingowa - za dopłatą (str. 12)

Stół narożny otwarty
Typ 3135

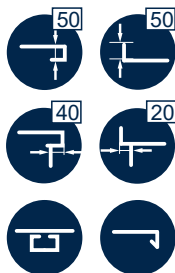

Stół narożny z półką
Typ 3136



Wys.	850 mm					
Gł.	600 - 900 mm		700 - 1000 mm		800 - 1100 mm	
Dł. (mm)	Typ kat.	Cena (PLN)	Typ kat.	Cena (PLN)	Typ kat.	Cena (PLN)
600-900	3135.066	2079	3135.067	2153	3135.068	2228
700-1000	3135.076	2166	3135.077	2245	3135.078	2323
800-1100	3135.086	2253	3135.087	2336	3135.088	2419

- sposób wymiarowania blatu:
 - wymiar A = 600, 700 lub 800 mm (wtedy wymiar C odpowiednio 900, 1000 lub 1100 mm)
 - wymiar B = 600, 700 lub 800 mm (wtedy wymiar D odpowiednio 900, 1000 lub 1100 mm)

Wys.	850 mm					
Gł.	600 - 900 mm		700 - 1000 mm		800 - 1100 mm	
Dł. (mm)	Typ kat.	Cena (PLN)	Typ kat.	Cena (PLN)	Typ kat.	Cena (PLN)
600-900	3136.066	2566	3136.067	2677	3136.068	2787
700-1000	3136.076	2696	3136.077	2814	3136.078	2933
800-1100	3136.086	2825	3136.087	2952	3136.088	3080

- sposób wymiarowania blatu:
 - wymiar A = 600, 700 lub 800 mm (wtedy wymiar C odpowiednio 900, 1000 lub 1100 mm)
 - wymiar B = 600, 700 lub 800 mm (wtedy wymiar D odpowiednio 900, 1000 lub 1100 mm)

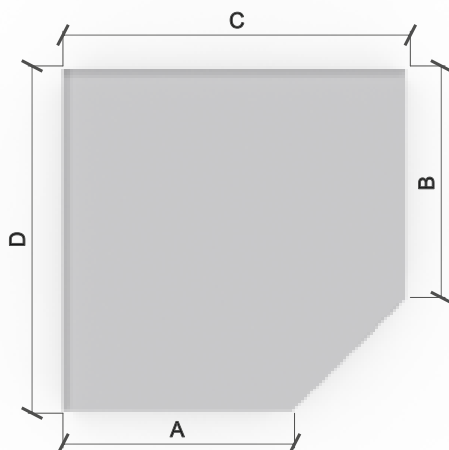

Stół otwarty z blatem granitowym

Typ 3156

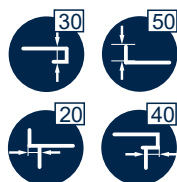

pary nóg	Wys.	850 mm					
	Gł.	600 mm		700 mm		800 mm	
	Dł. (mm)	Typ kat.	Cena (PLN)	Typ kat.	Cena (PLN)	Typ kat.	Cena (PLN)
2	800	3156.086	2746	3156.087	3049	3156.088	3353
	900	3156.096	2970	3156.097	3307	3156.098	3643
	1000	3156.106	3226	3156.107	3603	3156.108	3979
	1100	3156.116	3450	3156.117	3860	3156.118	4270
	1200	3156.126	3674	3156.127	4117	3156.128	4560
	1300	3156.136	3930	3156.137	4413	3156.138	4896
	1400	3156.146	4154	3156.147	4670	3156.148	5187
	1500	3156.156	4377	3156.157	4927	3156.158	5477
	1600	3156.166	4633	3156.167	5223	3156.168	5813
	1700	3156.176	4857	3156.177	5480	3156.178	6104
	1800	3156.186	5081	3156.187	5737	3156.188	6394
	1900	3156.196	5336	3156.197	6034	3156.198	6730
2000	3156.206	5560	3156.207	6291	3156.208	7021	

- blat roboczy z granitu Rosa Beta

Dolna półka gładka lub gretingowa - za dopłatą (str. 12)
Blat granitowy w innej kolorystyce - na zapytanie

Stół otwarty z płytą PE

Typ 3151

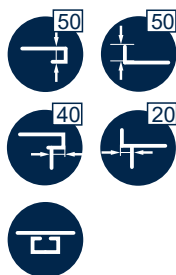

pary nóg	Wys.	850 mm					
	Gł.	600 mm		700 mm		800 mm	
	Dł. (mm)	Typ kat.	Cena (PLN)	Typ kat.	Cena (PLN)	Typ kat.	Cena (PLN)
2	800	3151.086	1831	3151.087	1898	3151.088	2069
	900	3151.096	1923	3151.097	1994	3151.098	2182
	1000	3151.106	2014	3151.107	2090	3151.108	2295
	1100	3151.116	2104	3151.117	2185	3151.118	2409
	1200	3151.126	2227	3151.127	2319	3151.128	2566
	1300	3151.136	2318	3151.137	2414	3151.138	2679
	1400	3151.146	2409	3151.147	2510	3151.148	2793
	1500	3151.156	2500	3151.157	2605	3151.158	2906
	1600	3151.166	2591	3151.167	2701	3151.168	3020
	1700	3151.176	2682	3151.177	2797	3151.178	3133
	1800	3151.186	2773	3151.187	2893	3151.188	3246
	1900	3151.196	2864	3151.197	2988	3151.198	3359
2000	3151.206	2955	3151.207	3084	3151.208	3473	
3	2100	3151.216	3321	3151.217	3466	3151.218	3879
	2200	3151.226	3412	3151.227	3562	3151.228	3992
	2300	3151.236	3503	3151.237	3657	3151.238	4106
	2400	3151.246	3594	3151.247	3753	3151.248	4219

- wkład z białej płyty polietylenowej o grubości 20 mm (możliwość samodzielnej wymiany)
 - gł. 300 mm dla głębokości stołu 600 i 700 mm
 - gł. 400 mm dla głębokości stołu 800 mm

Dolna półka gładka lub gretingowa - za dopłatą (str. 12)

Kłoc masarski z płytą PE Typ 3150



Wys.	850 mm			
Gł.	500 mm		600 mm	
Dł. (mm)	Typ kat.	Cena (PLN)	Typ kat.	Cena (PLN)
500	3150.055	1772	3150.056	1917
600	3150.065	1898	3150.066	2042

- wkład z białej płyty polietylenowej o grubości 50 mm (możliwość samodzielnej wymiany)

Podstawa pod zmywarkę Typ 3145



Wys.	400 mm		500 mm	
Gł.	600 mm			
Dł. (mm)	Typ kat.	Cena (PLN)	Typ kat.	Cena (PLN)
600	3145.066.4	835	3145.066.5	911

- 2 lub 3 poziomy prowadnic na kosze do zmywarek o wym. 500x500x130 mm
- 4 kwadratowe naroża pod nogi zmywarki o wym. 100x100 mm

Podstawy o innych wymiarach - na zapytanie

Podstawa pod piec konwekcyjno - parowy otwarta

Typ 3141-P



- 2 przedziały po 6 poziomów prowadnic na GN 1/1 - 65

Zamawiający powinien podać typ pieca konwekcyjno-parowego lub rozstaw jego nóg. Wymiary podstawy zależne są od typu pieca.

Wys.	700 - 850 mm	
Gł.	570 - 700 mm	
Dł. (mm)	Typ kat.	Cena (PLN)
760-900	3141	2055

Podstawa pod piec konwekcyjno - parowy z półką

Typ 3142-P



- 2 przedziały po 6 poziomów prowadnic na GN 1/1 - 65

Zamawiający powinien podać typ pieca konwekcyjno-parowego lub rozstaw jego nóg. Wymiary podstawy zależne są od typu pieca.

Wys.	700 - 850 mm	
Gł.	570 - 700 mm	
Dł. (mm)	Typ kat.	Cena (PLN)
760-900	3142	2351

Podstawa pod piec konwekcyjno - parowy z blatem

Typ 3143-P



- 2 przedziały po 6 poziomów prowadnic na GN 1/1 - 65

Zamawiający powinien podać typ pieca konwekcyjno-parowego lub rozstaw jego nóg. Wymiary podstawy zależne są od typu pieca.

Wys.	700 - 850 mm	
Gł.	570 - 700 mm	
Dł. (mm)	Typ kat.	Cena (PLN)
760-900	3143	2757

Podstawa pod piec konwekcyjno - parowy z blatem i półką

Typ 3144-P



- 2 przedziały po 6 poziomów prowadnic na GN 1/1 - 65

Zamawiający powinien podać typ pieca konwekcyjno-parowego lub rozstaw jego nóg. Wymiary podstawy zależne są od typu pieca.

Wys.	700 - 850 mm	
Gł.	570 - 700 mm	
Dł. (mm)	Typ kat.	Cena (PLN)
760-900	3144	3063

Szafka otwarta
Typ 3000

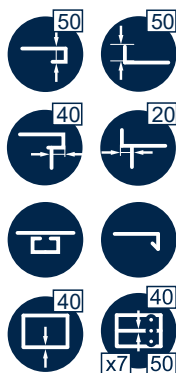

przedział	Wys.	850 mm					
	Gł.	600 mm		700 mm		800 mm	
	Dł. (mm)	Typ kat.	Cena (PLN)	Typ kat.	Cena (PLN)	Typ kat.	Cena (PLN)
1	400	3000.046	2221	3000.047	2360	3000.048	2525
	500	3000.056	2421	3000.057	2571	3000.058	2755
	600	3000.066	2596	3000.067	2759	3000.068	2961
	700	3000.076	2772	3000.077	2947	3000.078	3168
	800	3000.086	2947	3000.087	3135	3000.088	3374
	900	3000.096	3123	3000.097	3323	3000.098	3581
	1000	3000.106	3298	3000.107	3511	3000.108	3787
	1100	3000.116	3474	3000.117	3699	3000.118	3994
	1200	3000.126	3649	3000.127	3887	3000.128	4200
	1300	3000.136	3825	3000.137	4075	3000.138	4407
	1400	3000.146	4001	3000.147	4263	3000.148	4613
	1500	3000.156	4176	3000.157	4451	3000.158	4820
	1600	3000.166	4352	3000.167	4638	3000.168	5026
2	1700	3000.176	4634	3000.177	4933	3000.178	5340
	1800	3000.186	4817	3000.187	5128	3000.188	5553
	1900	3000.196	4998	3000.197	5322	3000.198	5766
	2000	3000.206	5230	3000.207	5592	3000.208	6065
	2100	3000.216	5761	3000.217	6149	3000.218	6668
	2200	3000.226	5936	3000.227	6337	3000.228	6874
	2300	3000.236	6112	3000.237	6525	3000.238	7081
	2400	3000.246	6287	3000.247	6713	3000.248	7287
	2500	3000.256	6463	3000.257	6900	3000.258	7494
	2600	3000.266	6639	3000.267	7088	3000.268	7700
	2700	3000.276	6814	3000.277	7276	3000.278	7907
	2800	3000.286	6990	3000.287	7464	3000.288	8113

Dodatkowa ścianka działowa - dopłata 538 PLN

Szafka narożna otwarta

Typ 3070

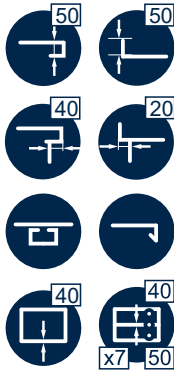

Wys.	850 mm					
Gł.	600 - 900 mm		700 - 1000 mm		800 - 1100 mm	
Dł. (mm)	Typ kat.	Cena (PLN)	Typ kat.	Cena (PLN)	Typ kat.	Cena (PLN)
600-900	3070.066	4444	3070.067	4653	3070.068	4862
700-1000	3070.076	4708	3070.077	4930	3070.078	5151
800-1100	3070.086	4972	3070.087	5206	3070.088	5441

- sposób wymiarowania blatu:
 - wymiar A = 600, 700 lub 800 mm (wtedy wymiar C odpowiednio 900, 1000 lub 1100 mm)
 - wymiar B = 600, 700 lub 800 mm (wtedy wymiar D odpowiednio 900, 1000 lub 1100 mm)

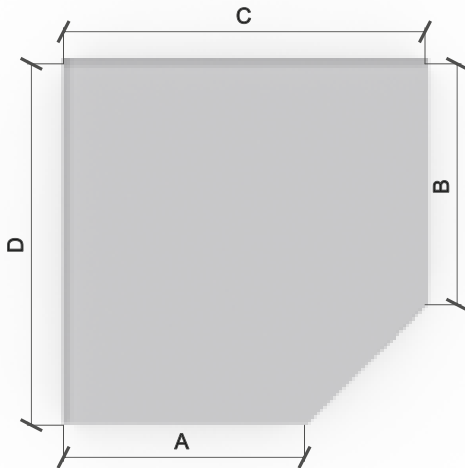

Szafka z drzwiami skrzydłowymi

Typ 3040

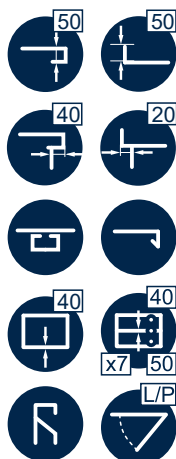

drzwi	Wys.	850 mm					
	Gł.	600 mm		700 mm		800 mm	
	Dł. (mm)	Typ kat.	Cena (PLN)	Typ kat.	Cena (PLN)	Typ kat.	Cena (PLN)
1	400	3040.046	2654	3040.047	2792	3040.048	2955
	500	3040.056	2874	3040.057	3025	3040.058	3206
	600	3040.066	3093	3040.067	3256	3040.068	3456
2	700	3040.076	3543	3040.077	3718	3040.078	3937
	800	3040.086	3762	3040.087	3950	3040.088	4187
	900	3040.096	3982	3040.097	4182	3040.098	4438
	1000	3040.106	4202	3040.107	4414	3040.108	4688
	1100	3040.116	4421	3040.117	4646	3040.118	4939
	1200	3040.126	4641	3040.127	4878	3040.128	5189
3	1300	3040.136	4860	3040.137	5110	3040.138	5440
	1400	3040.146	5336	3040.147	5599	3040.148	5947
	1500	3040.156	5556	3040.157	5831	3040.158	6197
	1600	3040.166	5776	3040.167	6062	3040.168	6448
	1700	3040.176	6103	3040.177	6402	3040.178	6806
4	1800	3040.186	6329	3040.187	6640	3040.188	7063
	1900	3040.196	6869	3040.197	7193	3040.198	7634
	2000	3040.206	7145	3040.207	7492	3040.208	7962
	2100	3040.216	7371	3040.217	7731	3040.218	8219
	2200	3040.226	7597	3040.227	7969	3040.228	8476
	2300	3040.236	7823	3040.237	8207	3040.238	8733
	2400	3040.246	8049	3040.247	8446	3040.248	8990

Dodatkowa ścianka działowa - dopłata 538 PLN

Szafka narożna z drzwiami skrzydłowymi

Typ 3071

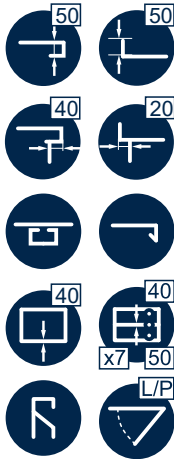

Wys.	850 mm					
Gł.	600 - 900 mm		700 - 1000 mm		800 - 1100 mm	
Dł. (mm)	Typ kat.	Cena (PLN)	Typ kat.	Cena (PLN)	Typ kat.	Cena (PLN)
600-900	3071.066	4787	3071.067	4996	3071.068	5205
700-1000	3071.076	5034	3071.077	5256	3071.078	5477
800-1100	3071.086	5281	3071.087	5516	3071.088	5750

- sposób wymiarowania blatu:
 - wymiar A = 600, 700 lub 800 mm (wtedy wymiar C odpowiednio 900, 1000 lub 1100 mm)
 - wymiar B = 600, 700 lub 800 mm (wtedy wymiar D odpowiednio 900, 1000 lub 1100 mm)

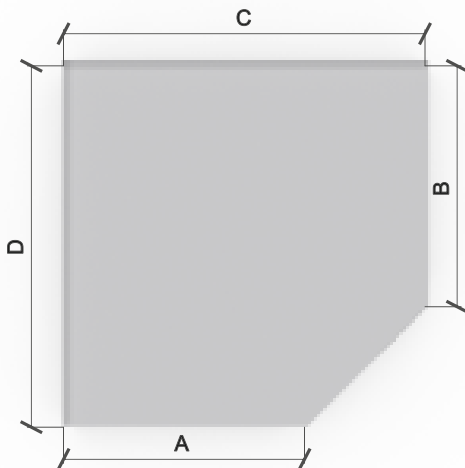

Szafka z drzwiami suwnymi przelotowa

Typ 3020-P

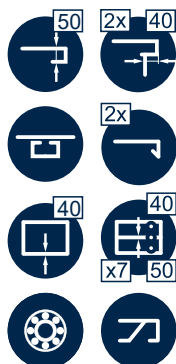

przedział	Wys.	850 mm								
	Gł.	600 mm			700 mm			800 mm		
	Dł. (mm)	drzwi	Typ kat.	Cena (PLN)	drzwi	Typ kat.	Cena (PLN)	drzwi	Typ kat.	Cena (PLN)
1	800	2	3020.086-P	4440	2	3020.087-P	4627	2	3020.088-P	4865
	900	2	3020.096-P	4709	2	3020.097-P	4909	2	3020.098-P	5165
	1000	2	3020.106-P	4979	2	3020.107-P	5192	2	3020.108-P	5466
	1100	2	3020.116-P	5248	2	3020.117-P	5473	2	3020.118-P	5766
	1200	2	3020.126-P	5518	2	3020.127-P	5755	2	3020.128-P	6066
	1300	2	3020.136-P	5788	2	3020.137-P	6037	2	3020.138-P	6367
	1400	2	3020.146-P	6057	2	3020.147-P	6319	2	3020.148-P	6667
	1500	2	3020.156-P	6327	2	3020.157-P	6601	2	3020.158-P	6968
	1600	2	3020.166-P	6697	2	3020.167-P	6984	2	3020.168-P	7370
	1700	2	3020.176-P	6973	2	3020.177-P	7272	2	3020.178-P	7676
	1800	2	3020.186-P	7249	2	3020.187-P	7561	2	3020.188-P	7983
	1900	2	3020.196-P	7525	2	3020.197-P	7849	2	3020.198-P	8290
2000	2	3020.206-P	8186	2	3020.207-P	8561	2	3020.208-P	9060	
2	2100	4	3020.216-P	9053	4	3020.217-P	9429	4	3020.218-P	9958
	2200	4	3020.226-P	9322	4	3020.227-P	9711	4	3020.228-P	10259
	2300	4	3020.236-P	9592	4	3020.237-P	9993	4	3020.238-P	10559
	2400	4	3020.246-P	9861	4	3020.247-P	10275	4	3020.248-P	10860
	2500	4	3020.256-P	10131	4	3020.257-P	10557	4	3020.258-P	11160
	2600	4	3020.266-P	10401	4	3020.267-P	10839	4	3020.268-P	11461
	2700	4	3020.276-P	10670	4	3020.277-P	11120	4	3020.278-P	11761
	2800	4	3020.286-P	10940	4	3020.287-P	11403	4	3020.288-P	12062

Szafka otwarta z blokiem 2 szuflad

Typ 3007

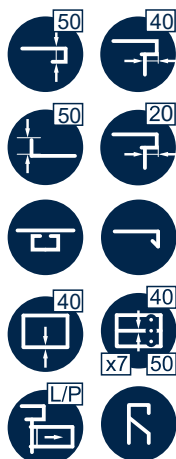

szuflady	Wys.	850 mm					
	Gł.	600 mm		700 mm		800 mm	
	Dł. (mm)	Typ kat.	Cena (PLN)	Typ kat.	Cena (PLN)	Typ kat.	Cena (PLN)
2	800	3007.086	4819	3007.087	5016	3007.088	5263
	900	3007.096	5019	3007.097	5229	3007.098	5494
	1000	3007.106	5194	3007.107	5417	3007.108	5700
	1100	3007.116	5370	3007.117	5604	3007.118	5906
	1200	3007.126	5545	3007.127	5792	3007.128	6113
	1300	3007.136	5721	3007.137	5980	3007.138	6319
	1400	3007.146	5896	3007.147	6168	3007.148	6526
	1500	3007.156	6072	3007.157	6356	3007.158	6732
	1600	3007.166	6248	3007.167	6544	3007.168	6938
	1700	3007.176	6423	3007.177	6732	3007.178	7145
	1800	3007.186	6598	3007.187	6919	3007.188	7351
	1900	3007.196	6774	3007.197	7107	3007.198	7558
	2000	3007.206	7041	3007.207	7397	3007.208	7877
	2100	3007.216	7349	3007.217	7717	3007.218	8216
2200	3007.226	7530	3007.227	7911	3007.228	8428	
2300	3007.236	7712	3007.237	8106	3007.238	8641	
2400	3007.246	7895	3007.247	8300	3007.248	8854	

Dodatkowa ścianka działowa - dopłata 538 PLN

Wymiary wewnętrzne szuflad

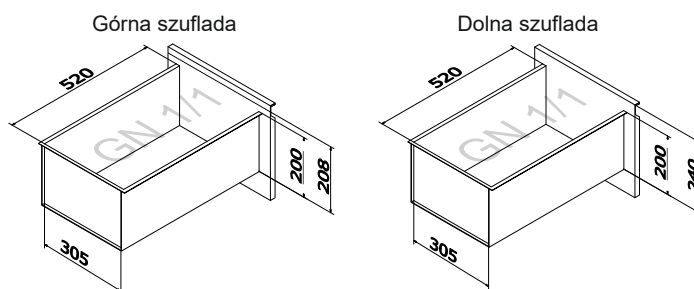

Szafka otwarta z blokiem 3 szuflad

Typ 3009

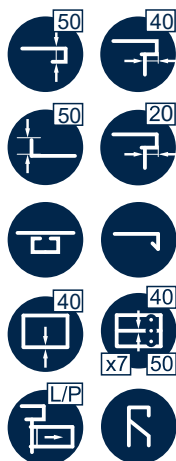

Wys.	850 mm					
Gł.	600 mm		700 mm		800 mm	
Dł. (mm)	Typ kat.	Cena (PLN)	Typ kat.	Cena (PLN)	Typ kat.	Cena (PLN)
800	3009.086	5332	3009.087	5529	3009.088	5775
900	3009.096	5531	3009.097	5741	3009.098	6006
1000	3009.106	5706	3009.107	5929	3009.108	6213
1100	3009.116	5882	3009.117	6117	3009.118	6419
1200	3009.126	6058	3009.127	6304	3009.128	6625
1300	3009.136	6233	3009.137	6492	3009.138	6831
1400	3009.146	6409	3009.147	6680	3009.148	7038
1500	3009.156	6584	3009.157	6868	3009.158	7244
1600	3009.166	6760	3009.167	7056	3009.168	7451
1700	3009.176	6935	3009.177	7244	3009.178	7657
1800	3009.186	7111	3009.187	7432	3009.188	7864
1900	3009.196	7286	3009.197	7620	3009.198	8070
2000	3009.206	7553	3009.207	7910	3009.208	8390
2100	3009.216	7861	3009.217	8230	3009.218	8728
2200	3009.226	8043	3009.227	8424	3009.228	8941
2300	3009.236	8225	3009.237	8618	3009.238	9153
2400	3009.246	8407	3009.247	8813	3009.248	9367

Dodatkowa ścianka działowa - dopłata 538 PLN

Wymiary wewnętrzne szuflad

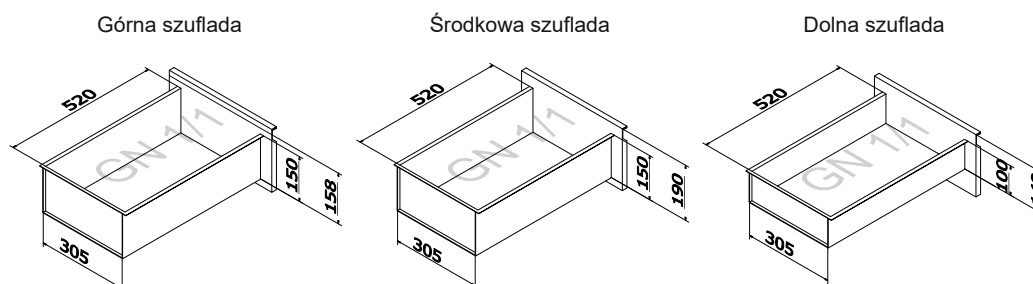

Szafka otwarta z blokiem 4 szuflad

Typ 3011

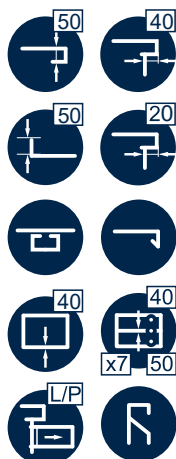

Wys.	850 mm					
	600 mm		700 mm		800 mm	
Gł.	Typ kat.	Cena (PLN)	Typ kat.	Cena (PLN)	Typ kat.	Cena (PLN)
800	3011.086	5758	3011.087	5955	3011.088	6202
900	3011.096	5940	3011.097	6150	3011.098	6415
1000	3011.106	6098	3011.107	6320	3011.108	6604
1100	3011.116	6255	3011.117	6490	3011.118	6793
1200	3011.126	6414	3011.127	6661	3011.128	6981
1300	3011.136	6572	3011.137	6831	3011.138	7170
1400	3011.146	6729	3011.147	7001	3011.148	7359
1500	3011.156	6887	3011.157	7171	3011.158	7548
1600	3011.166	7045	3011.167	7341	3011.168	7736
1700	3011.176	7203	3011.177	7512	3011.178	7925
1800	3011.186	7361	3011.187	7682	3011.188	8114
1900	3011.196	7519	3011.197	7852	3011.198	8303
2000	3011.206	7768	3011.207	8125	3011.208	8605
2100	3011.216	8160	3011.217	8529	3011.218	9027
2200	3011.226	8330	3011.227	8711	3011.228	9228
2300	3011.236	8500	3011.237	8894	3011.238	9429
2400	3011.246	8671	3011.247	9076	3011.248	9630

Dodatkowa ścianka działowa - dopłata 538 PLN

Wymiary wewnętrzne szuflad

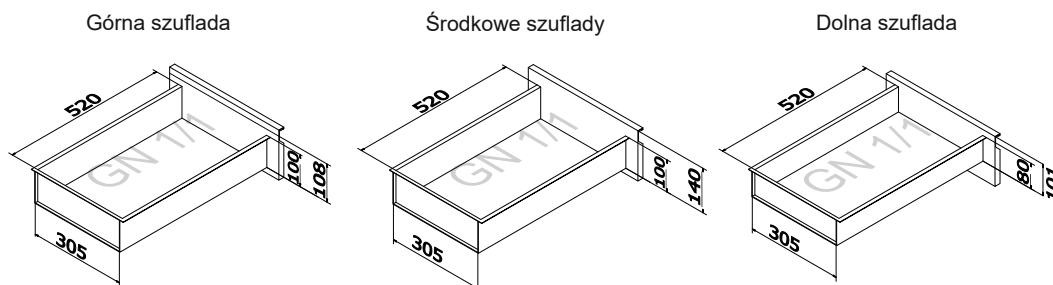

Szafka z drzwiami skrzydłowymi i blokiem 2 szuflad

Typ 3047

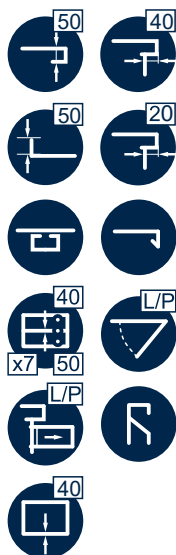

drzwi	Wys.	850 mm					
	Gł.	600 mm		700 mm		800 mm	
	Dł. (mm)	Typ kat.	Cena (PLN)	Typ kat.	Cena (PLN)	Typ kat.	Cena (PLN)
1	800	3047.086	5337	3047.087	5571	3047.088	5817
	900	3047.096	5556	3047.097	5803	3047.098	6068
	1000	3047.106	5776	3047.107	6035	3047.108	6318
2	1100	3047.116	6283	3047.117	6402	3047.118	6704
	1200	3047.126	6503	3047.127	6634	3047.128	6955
	1300	3047.136	6723	3047.137	6866	3047.138	7205
	1400	3047.146	6942	3047.147	7193	3047.148	7551
	1500	3047.156	7177	3047.157	7425	3047.158	7801
	1600	3047.166	7381	3047.167	7657	3047.168	8052
3	1700	3047.176	7601	3047.177	7889	3047.178	8303
	1800	3047.186	8135	3047.187	8282	3047.188	8714
	1900	3047.196	8354	3047.197	8627	3047.198	9078
	2000	3047.206	8767	3047.207	9063	3047.208	9542
	2100	3047.216	9017	3047.217	9325	3047.218	9824
4	2200	3047.226	9243	3047.227	9564	3047.228	10081
	2300	3047.236	9757	3047.237	9938	3047.238	10473
	2400	3047.246	9983	3047.247	10176	3047.248	10730

Dodatkowa ścianka działowa - dopłata 538 PLN

Wymiary wewnętrzne szuflad

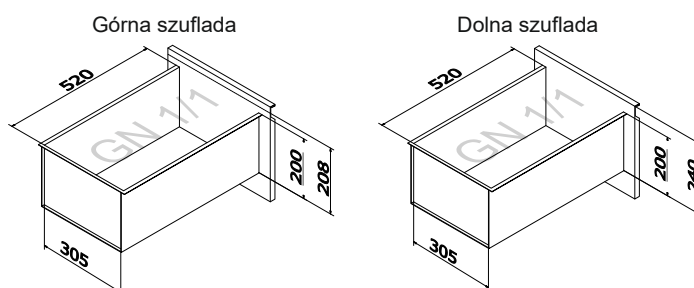

Szafka z drzwiami skrzydłowymi i blokiem 3 szuflad

Typ 3049

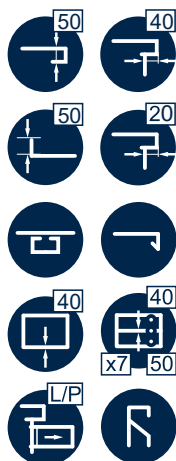

drzwi	Wys.	850 mm					
	Gł.	600 mm		700 mm		800 mm	
	Dł. (mm)	Typ kat.	Cena (PLN)	Typ kat.	Cena (PLN)	Typ kat.	Cena (PLN)
1	800	3049.086	5850	3049.087	6084	3049.088	6331
	900	3049.096	6069	3049.097	6316	3049.098	6581
	1000	3049.106	6289	3049.107	6548	3049.108	6832
2	1100	3049.116	6796	3049.117	6916	3049.118	7218
	1200	3049.126	7016	3049.127	7147	3049.128	7468
	1300	3049.136	7235	3049.137	7380	3049.138	7719
	1400	3049.146	7455	3049.147	7706	3049.148	8064
	1500	3049.156	7675	3049.157	7938	3049.158	8314
	1600	3049.166	7894	3049.167	8170	3049.168	8565
3	1700	3049.176	8114	3049.177	8402	3049.178	8815
	1800	3049.186	8648	3049.187	8796	3049.188	9228
	1900	3049.196	8867	3049.197	9141	3049.198	9591
	2000	3049.206	9280	3049.207	9576	3049.208	10056
	2100	3049.216	9530	3049.217	9839	3049.218	10337
	2200	3049.226	9756	3049.227	10077	3049.228	10594
4	2300	3049.236	10270	3049.237	10451	3049.238	10986
	2400	3049.246	10496	3049.247	10689	3049.248	11243

Dodatkowa ścianka działowa - dopłata 538 PLN

Wymiary wewnętrzne szuflad

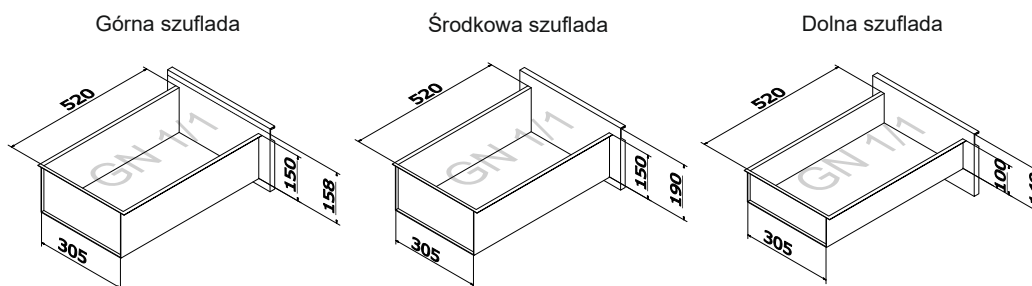

Szafka z drzwiami skrzydłowymi i blokiem 4 szuflad

Typ 3051

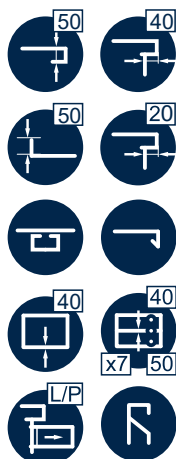

drzwi	Wys.	850 mm					
	Gł.	600 mm		700 mm		800 mm	
	Dł. (mm)	Typ kat.	Cena (PLN)	Typ kat.	Cena (PLN)	Typ kat.	Cena (PLN)
1	800	3051.086	6365	3051.087	6599	3051.088	6846
	900	3051.096	6584	3051.097	6831	3051.098	7097
	1000	3051.106	6804	3051.107	7063	3051.108	7347
2	1100	3051.116	7311	3051.117	7431	3051.118	7733
	1200	3051.126	7531	3051.127	7662	3051.128	7983
	1300	3051.136	7751	3051.137	7895	3051.138	8234
	1400	3051.146	7970	3051.147	8221	3051.148	8579
	1500	3051.156	8190	3051.157	8453	3051.158	8829
	1600	3051.166	8410	3051.167	8685	3051.168	9080
3	1700	3051.176	8629	3051.177	8917	3051.178	9331
	1800	3051.186	9163	3051.187	9311	3051.188	9743
	1900	3051.196	9382	3051.197	9656	3051.198	10106
	2000	3051.206	9795	3051.207	10091	3051.208	10571
	2100	3051.216	10046	3051.217	10354	3051.218	10852
4	2200	3051.226	10272	3051.227	10592	3051.228	11109
	2300	3051.236	10785	3051.237	10966	3051.238	11501
	2400	3051.246	11011	3051.247	11204	3051.248	11758

Dodatkowa ścianka działowa - dopłata 538 PLN

Wymiary wewnętrzne szuflad

Górna szuflada

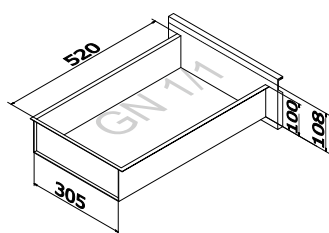

Środkowe szuflady

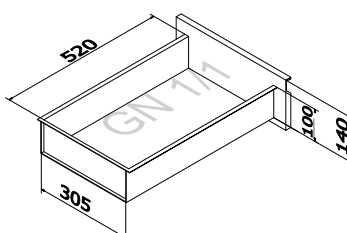

Dolna szuflada

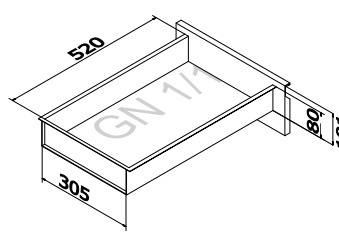

Szafka z drzwiami suwnymi i blokiem 2 szuflad

Typ 3027

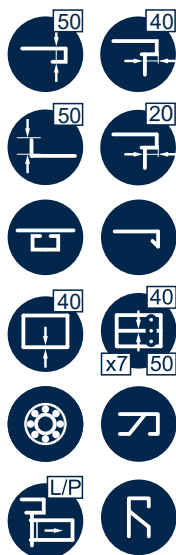

Wys. Gł.	850 mm					
	600 mm		700 mm		800 mm	
Dł. (mm)	Typ kat.	Cena (PLN)	Typ kat.	Cena (PLN)	Typ kat.	Cena (PLN)
1200	3027.126	6378	3027.127	6625	3027.128	6946
1300	3027.136	6614	3027.137	6873	3027.138	7213
1400	3027.146	6850	3027.147	7122	3027.148	7480
1500	3027.156	7086	3027.157	7370	3027.158	7747
1600	3027.166	7322	3027.167	7618	3027.168	8014
1700	3027.176	7558	3027.177	7867	3027.178	8280
1800	3027.186	7794	3027.187	8115	3027.188	8547
1900	3027.196	8030	3027.197	8382	3027.198	8833
2000	3027.206	8459	3027.207	8834	3027.208	9314
2100	3027.216	8726	3027.217	9113	3027.218	9611
2200	3027.226	8968	3027.227	9368	3027.228	9885
2300	3027.236	9211	3027.237	9622	3027.238	10158
2400	3027.246	9453	3027.247	9877	3027.248	10431

Wymiary wewnętrzne szuflad

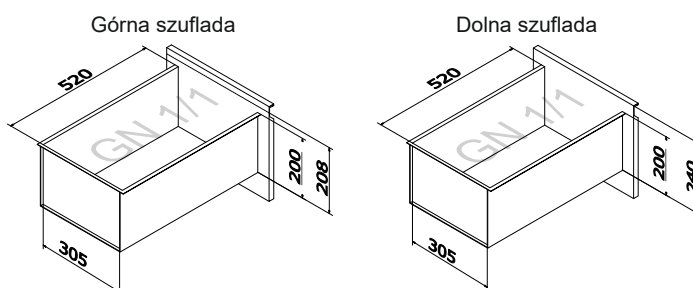

Szafka z drzwiami suwnymi i blokiem 3 szuflad

Typ 3029

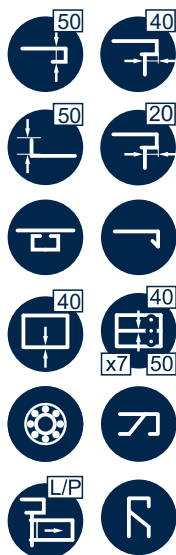

Wys.	850 mm					
	600 mm		700 mm		800 mm	
Gł.	Typ kat.	Cena (PLN)	Typ kat.	Cena (PLN)	Typ kat.	Cena (PLN)
1200	3029.126	6859	3029.127	7106	3029.128	7427
1300	3029.136	7095	3029.137	7355	3029.138	7694
1400	3029.146	7332	3029.147	7603	3029.148	7961
1500	3029.156	7567	3029.157	7851	3029.158	8228
1600	3029.166	7803	3029.167	8100	3029.168	8495
1700	3029.176	8040	3029.177	8348	3029.178	8761
1800	3029.186	8275	3029.187	8597	3029.188	9029
1900	3029.196	8512	3029.197	8863	3029.198	9313
2000	3029.206	8940	3029.207	9315	3029.208	9795
2100	3029.216	9207	3029.217	9594	3029.218	10092
2200	3029.226	9450	3029.227	9849	3029.228	10366
2300	3029.236	9692	3029.237	10104	3029.238	10639
2400	3029.246	9935	3029.247	10359	3029.248	10912

Wymiary wewnętrzne szuflad

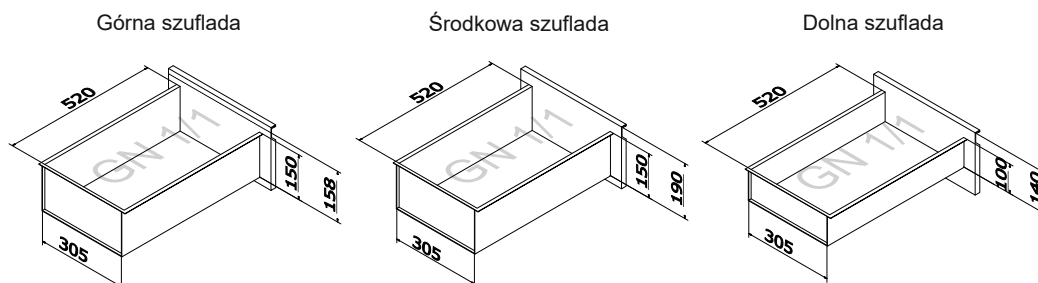

Szafka z drzwiami suwnymi i blokiem 4 szuflad
Typ 3031

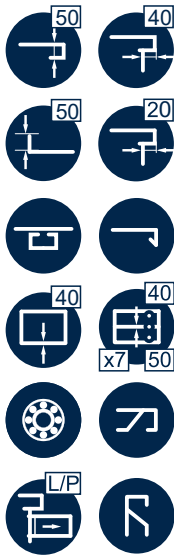

Wys.	850 mm					
	600 mm		700 mm		800 mm	
Gł.	Typ kat.	Cena (PLN)	Typ kat.	Cena (PLN)	Typ kat.	Cena (PLN)
1200	3031.126	7459	3031.127	7706	3031.128	8027
1300	3031.136	7700	3031.137	7960	3031.138	8299
1400	3031.146	7942	3031.147	8213	3031.148	8571
1500	3031.156	8183	3031.157	8467	3031.158	8843
1600	3031.166	8424	3031.167	8720	3031.168	9115
1700	3031.176	8665	3031.177	8974	3031.178	9388
1800	3031.186	8907	3031.187	9228	3031.188	9660
1900	3031.196	9148	3031.197	9500	3031.198	9950
2000	3031.206	9582	3031.207	9956	3031.208	10436
2100	3031.216	9854	3031.217	10241	3031.218	10739
2200	3031.226	10102	3031.227	10501	3031.228	11018
2300	3031.236	10349	3031.237	10761	3031.238	11296
2400	3031.246	10596	3031.247	11020	3031.248	11574

Wymiary wewnętrzne szuflad

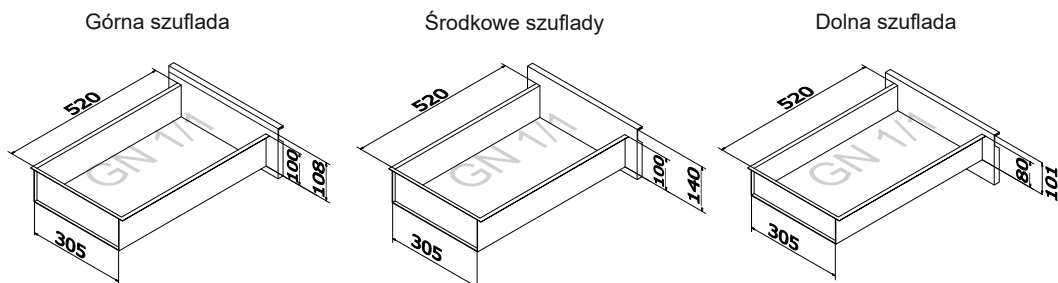

Szafka otwarta z szufladami pod blatem

Typ 3055

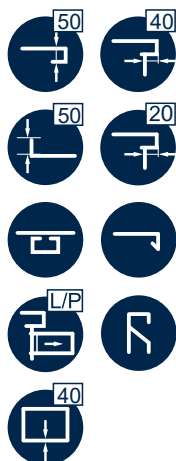

szuflady	Wys.	850 mm					
	Gł.	600 mm		700 mm		800 mm	
	Dł. (mm)	Typ kat.	Cena (PLN)	Typ kat.	Cena (PLN)	Typ kat.	Cena (PLN)
1	400	3055.046	2931	3055.047	3060	3055.048	3214
2	800	3055.086	4253	3055.087	4426	3055.088	4647
3	1200	3055.126	5617	3055.127	5833	3055.128	6122
4	1600	3055.166	6981	3055.167	7240	3055.168	7597
5	2000	3055.206	8461	3055.207	8774	3055.208	9210

Wymiary wewnętrzne szuflad

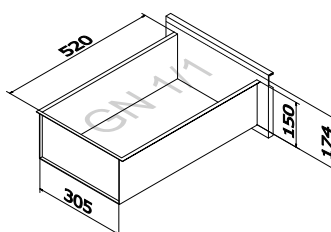

Szafka z drzwiami skrzydłowymi i szufladami pod blatem

Typ 3056

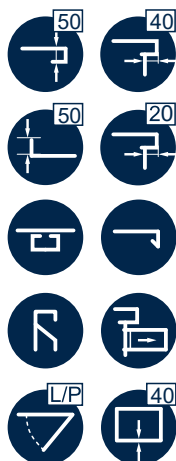

szuflady / drzwi	Wys.	850 mm					
	Gł.	600 mm		700 mm		800 mm	
	Dł. (mm)	Typ kat.	Cena (PLN)	Typ kat.	Cena (PLN)	Typ kat.	Cena (PLN)
1	400	3056.046	3151	3056.047	3281	3056.048	3434
2	800	3056.086	4987	3056.087	5159	3056.088	5381
3	1200	3056.126	6529	3056.127	6745	3056.128	7034
4	1600	3056.166	8239	3056.167	8497	3056.168	8854
5	2000	3056.206	10023	3056.207	10333	3056.208	10771

Wymiary wewnętrzne szuflad

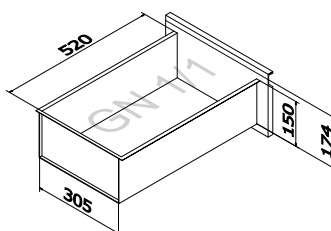

Szafka z drzwiami suwnymi i szufladami pod blatem

Typ 3057

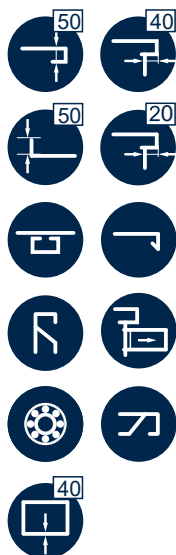

szuflady / drzwi	Wys.	850 mm					
	Gł.	600 mm		700 mm		800 mm	
	Dł. (mm)	Typ kat.	Cena (PLN)	Typ kat.	Cena (PLN)	Typ kat.	Cena (PLN)
2	800	3057.086	5062	3057.087	5270	3057.088	5528
3	1200	3057.126	6733	3057.127	7001	3057.128	7342
4	1600	3057.166	8404	3057.167	8732	3057.168	9157
5	2000	3057.206	10251	3057.207	10649	3057.208	11170

Wymiary wewnętrzne szuflad

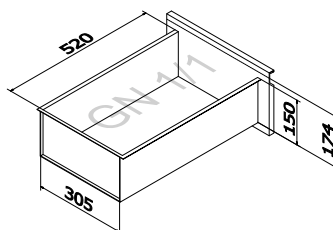

Szafka z blokiem 2 szuflad
Typ 3080/2

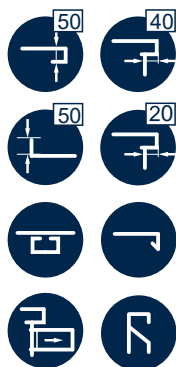

Wys.	850 mm					
Gł.	600 mm		700 mm		800 mm	
Dł. (mm)	Typ kat.	Cena (PLN)	Typ kat.	Cena (PLN)	Typ kat.	Cena (PLN)
400	3080.046/2	3493	3080.047/2	3738	3080.048/2	3983
500	3080.056/2	3612	3080.057/2	3865	3080.058/2	4119
600	3080.066/2	3756	3080.067/2	4024	3080.068/2	4291

Wymiary wewnętrzne szuflad

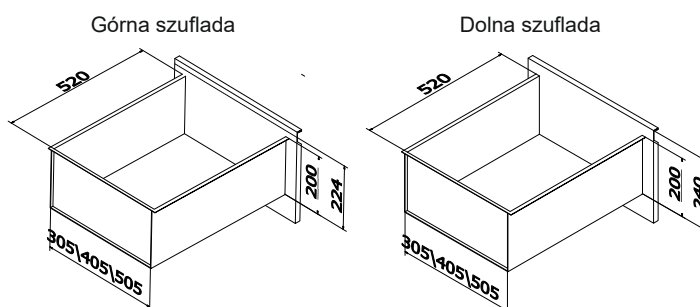

dł. szuflady: x/y/z dla wymiarów szafki 400/500/600

Szafka z blokiem 3 szuflad

Typ 3080/3

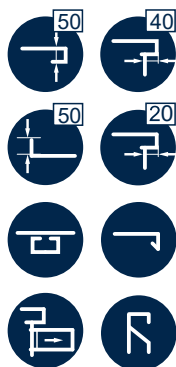

Wys.	850 mm					
Gł.	600 mm		700 mm		800 mm	
Dł. (mm)	Typ kat.	Cena (PLN)	Typ kat.	Cena (PLN)	Typ kat.	Cena (PLN)
400	3080.046/3	4017	3080.047/3	4288	3080.048/3	4558
500	3080.056/3	4137	3080.057/3	4415	3080.058/3	4693
600	3080.066/3	4280	3080.067/3	4573	3080.068/3	4865

Wymiary wewnętrzne szuflad

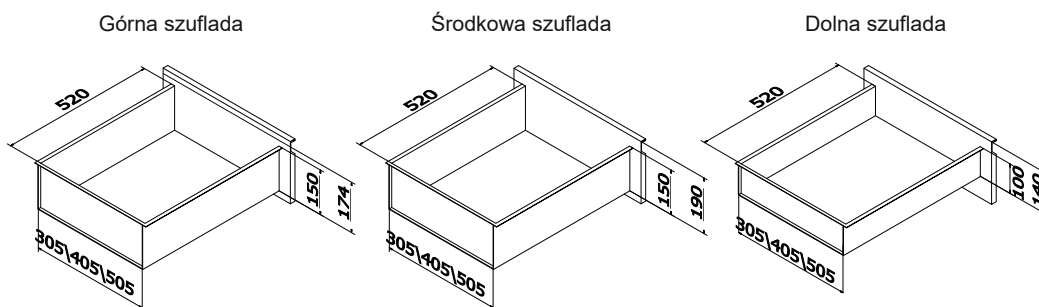

dł. szuflady: x/y/z dla wymiarów szafki 400/500/600

Szafka z blokiem 4 szuflad
Typ 3080/4

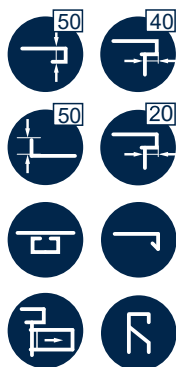

szuflady	Wys.	850 mm					
	Gł.	600 mm		700 mm		800 mm	
	Dł. (mm)	Typ kat.	Cena (PLN)	Typ kat.	Cena (PLN)	Typ kat.	Cena (PLN)
4	400	3080.046/4	4533	3080.047/4	4827	3080.048/4	5122
	500	3080.056/4	4652	3080.057/4	4955	3080.058/4	5257
	600	3080.066/4	4796	3080.067/4	5112	3080.068/4	5429

Wymiary wewnętrzne szuflad

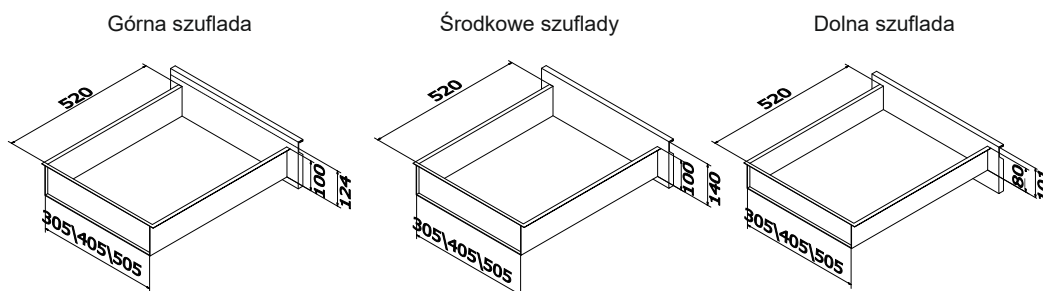

dl. szuflady: x/y/z dla wymiarów szafki 400/500/600

Szafka z uchylnym pojemnikiem na odpadki

Typ 3086



- wyjmowany pojemnik na odpadki (wykonany ze stali nierdzewnej)

Wys.	850 mm					
	600 mm		700 mm		800 mm	
Gł.	Typ kat.	Cena (PLN)	Typ kat.	Cena (PLN)	Typ kat.	Cena (PLN)
400	3086.046	2780	3086.047	3008	3086.048	3236
500	3086.056	2899	3086.057	3135	3086.058	3372
600	3086.066	3042	3086.067	3293	3086.068	3544

Szafka z uchylnym pojemnikiem na odpadki i szufladą pod blatem

Typ 3087

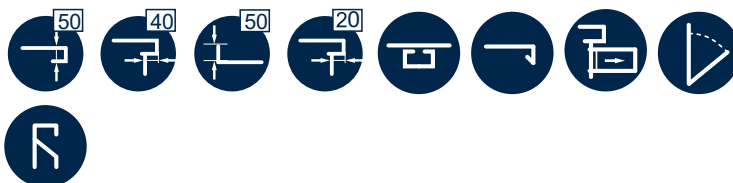

Wymiary wewnętrzne szuflad

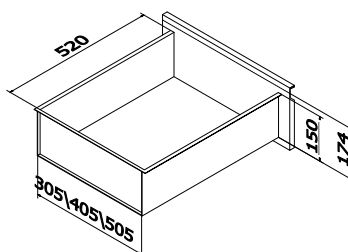

dł. szuflady: x/y/z
dla wymiarów szafki
400/500/600

szuflady	Wys.	850 mm					
		600 mm		700 mm		800 mm	
	Gł.	Typ kat.	Cena (PLN)	Typ kat.	Cena (PLN)	Typ kat.	Cena (PLN)
1	400	3087.046	3439	3087.047	3704	3087.048	3969
	500	3087.056	3568	3087.057	3841	3087.058	4114
	600	3087.066	3722	3087.067	4009	3087.068	4297

Szafka z szufladą na pojemnik na odpadki

Typ 3080/1



Wymiary wewnętrzne szuflad

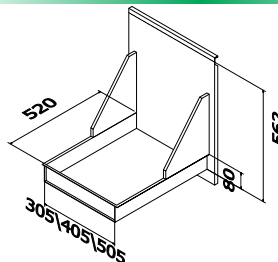

dł. szuflady: x/y/
z dla wymiarów
szafki
400/500/600

Wys.	850 mm					
Gł.	600 mm		700 mm		800 mm	
Dł. (mm)	Typ kat.	Cena (PLN)	Typ kat.	Cena (PLN)	Typ kat.	Cena (PLN)
400	3080/1.046	2924	3080/1.047	3043	3080/1.048	3187
500	3080/1.056	3134	3080/1.057	3261	3080/1.058	3419
600	3080/1.066	3343	3080/1.067	3479	.	.

Szafka z uchylnym pojemnikiem na fusy i drzwiami skrzydłowymi

Typ 3084

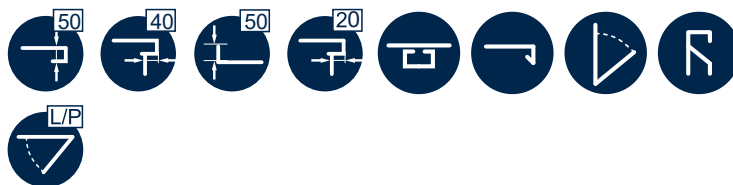

Wys.	850 mm					
Gł.	600 mm		700 mm		800 mm	
Dł. (mm)	Typ kat.	Cena (PLN)	Typ kat.	Cena (PLN)	Typ kat.	Cena (PLN)
400	3084.046	3223	3084.047	3314	3084.048	3446
500	3084.056	3466	3084.057	3581	3084.058	3729
600	3084.066	3724	3084.067	3848	3084.068	4012

Szafa z drzwiami suwnymi

Typ 3088



Wysokość	Wys.	1800, 2000 mm							
	Gł.	500 mm		600 mm		700 mm		800 mm	
	Dł. (mm)	Typ kat.	Cena (PLN)	Typ kat.	Cena (PLN)	Typ kat.	Cena (PLN)	Typ kat.	Cena (PLN)
1800	800	3088.085/1	6873	3088.086/1	7208	3088.087/1	7543	3088.088/1	7878
	900	3088.095/1	7296	3088.096/1	7652	3088.097/1	8008	3088.098/1	8364
	1000	3088.105/1	7721	3088.106/1	8097	3088.107/1	8473	3088.108/1	8850
	1100	3088.115/1	8144	3088.116/1	8541	3088.117/1	8938	3088.118/1	9335
	1200	3088.125/1	8569	3088.126/1	8986	3088.127/1	9404	3088.128/1	9821
	1300	3088.135/1	8992	3088.136/1	9430	3088.137/1	9869	3088.138/1	10307
	1400	3088.145/1	9417	3088.146/1	9875	3088.147/1	10334	3088.148/1	10793
	1500	3088.155/1	9840	3088.156/1	10320	3088.157/1	10799	3088.158/1	11278
	1600	3088.165/1	10311	3088.166/1	10826	3088.167/1	11342	3088.168/1	11857
	1700	3088.175/1	10993	3088.176/1	11529	3088.177/1	12065	3088.178/1	12600
	1800	3088.185/1	11406	3088.186/1	11962	3088.187/1	12518	3088.188/1	13075
2000	1900	3088.195/1	11818	3088.196/1	12395	3088.197/1	12972	3088.198/1	13548
	2000	3088.205/1	12230	3088.206/1	12827	3088.207/1	13425	3088.208/1	14022
	800	3088.085/2	7229	3088.086/2	7581	3088.087/2	7933	3088.088/2	8284
	900	3088.095/2	7678	3088.096/2	8050	3088.097/2	8422	3088.098/2	8794
	1000	3088.105/2	8127	3088.106/2	8520	3088.107/2	8912	3088.108/2	9305
	1100	3088.115/2	8575	3088.116/2	8989	3088.117/2	9402	3088.118/2	9815
	1200	3088.125/2	9024	3088.126/2	9458	3088.127/2	9892	3088.128/2	10326
	1300	3088.135/2	9473	3088.136/2	9927	3088.137/2	10382	3088.138/2	10836
	1400	3088.145/2	9922	3088.146/2	10397	3088.147/2	10872	3088.148/2	11347
	1500	3088.155/2	10370	3088.156/2	10866	3088.157/2	11362	3088.158/2	11857
	1600	3088.165/2	10888	3088.166/2	11420	3088.167/2	11951	3088.168/2	12483
1700	3088.175/2	11601	3088.176/2	12153	3088.177/2	12705	3088.178/2	12979	
1800	3088.185/2	12038	3088.186/2	12611	3088.187/2	13183	3088.188/2	13756	
1900	3088.195/2	12473	3088.196/2	13068	3088.197/2	13661	3088.198/2	14255	
2000	3088.205/2	12912	3088.206/2	13526	3088.207/2	14139	3088.208/2	14753	

- głębokość użytkowa szafy = głębokość szafy – 50 mm

Szafa z drzwiami suwnymi przelotowa

Typ 3089



Wysokość	Wys.	1800, 2000 mm							
	Gł.	500 mm		600 mm		700 mm		800 mm	
	Dł. (mm)	Typ kat.	Cena (PLN)	Typ kat.	Cena (PLN)	Typ kat.	Cena (PLN)	Typ kat.	Cena (PLN)
1800	800	3089.085/1	8283	3089.086/1	8622	3089.087/1	8962	3089.088/1	9301
	900	3089.095/1	8775	3089.096/1	9135	3089.097/1	9494	3089.098/1	9854
	1000	3089.105/1	9267	3089.106/1	9647	3089.107/1	10028	3089.108/1	10408
	1100	3089.115/1	9759	3089.116/1	10160	3089.117/1	10561	3089.118/1	10962
	1200	3089.125/1	10251	3089.126/1	10672	3089.127/1	11094	3089.128/1	11516
	1300	3089.135/1	10743	3089.136/1	11185	3089.137/1	11627	3089.138/1	12069
	1400	3089.145/1	11234	3089.146/1	11697	3089.147/1	12160	3089.148/1	12623
	1500	3089.155/1	11726	3089.156/1	12210	3089.157/1	12693	3089.158/1	13177
	1600	3089.165/1	12201	3089.166/1	12720	3089.167/1	13239	3089.168/1	13758
	1700	3089.175/1	12678	3089.176/1	13247	3089.177/1	13798	3089.178/1	14327
	1800	3089.185/1	13155	3089.186/1	13774	3089.187/1	14347	3089.188/1	14906
2000	800	3089.085/2	8738	3089.086/2	9094	3089.087/2	9450	3089.088/2	9805
	900	3089.095/2	9263	3089.096/2	9639	3089.097/2	10015	3089.098/2	10392
	1000	3089.105/2	9788	3089.106/2	10185	3089.107/2	10582	3089.108/2	10979
	1100	3089.115/2	10312	3089.116/2	10730	3089.117/2	11148	3089.118/2	11565
	1200	3089.125/2	10837	3089.126/2	11275	3089.127/2	11714	3089.128/2	12152
	1300	3089.135/2	11362	3089.136/2	11821	3089.137/2	12280	3089.138/2	12739
	1400	3089.145/2	11887	3089.146/2	12366	3089.147/2	12846	3089.148/2	13325
	1500	3089.155/2	12412	3089.156/2	12912	3089.157/2	13412	3089.158/2	13912
	1600	3089.165/2	12937	3089.166/2	13458	3089.167/2	13978	3089.168/2	14509
	1700	3089.175/2	13462	3089.176/2	13993	3089.177/2	14514	3089.178/2	15049
	1800	3089.185/2	13987	3089.186/2	14528	3089.187/2	15053	3089.188/2	15599
1900	3089.195/2	14512	3089.196/2	15063	3089.197/2	15594	3089.198/2	16149	
2000	3089.205/2	15037	3089.206/2	15598	3089.207/2	16116	3089.208/2	16704	

• głębokość użytkowa szafy = głębokość szafy – 100 mm

Szafa z 1 drzwiami skrzydłowymi Typ 3090

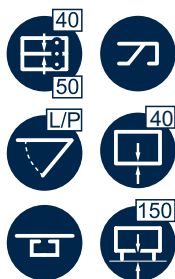

Szafa z drzwiami skrzydłowymi przelotowa Typ 3091



Wysokość	Wys.	1800, 2000 mm							
	Gł.	500 mm		600 mm		700 mm		800 mm	
	Dł. (mm)	Typ kat.	Cena (PLN)	Typ kat.	Cena (PLN)	Typ kat.	Cena (PLN)	Typ kat.	Cena (PLN)
1800	400	3090.045/1	4102	3090.046/1	4358	3090.047/1	4613	3090.048/1	4868
	500	3090.055/1	4445	3090.056/1	4721	3090.057/1	4997	3090.058/1	5272
	600	3090.065/1	4788	3090.066/1	5084	3090.067/1	5380	3090.068/1	5677
2000	400	3090.045/2	4321	3090.046/2	4593	3090.047/2	4864	3090.048/2	5136
	500	3090.055/2	4685	3090.056/2	4977	3090.057/2	5269	3090.058/2	5562
	600	3090.065/2	5049	3090.066/2	5362	3090.067/2	5674	3090.068/2	5987

- podana głębokość dotyczy szafy bez drzwi (głębokość całkowita, łącznie z drzwiami jest o 20 mm większa)

Wysokość	Wys.	1800, 2000 mm							
	Gł.	500 mm		600 mm		700 mm		800 mm	
	Dł. (mm)	Typ kat.	Cena (PLN)	Typ kat.	Cena (PLN)	Typ kat.	Cena (PLN)	Typ kat.	Cena (PLN)
1800	400	3091.045/1	5296	3091.046/1	5553	3091.047/1	5809	3091.048/1	6066
	500	3091.055/1	5718	3091.056/1	5996	3091.057/1	6273	3091.058/1	6551
	600	3091.065/1	6141	3091.066/1	6439	3091.067/1	6737	3091.068/1	7035
2000	400	3091.045/2	5553	3091.046/2	5826	3091.047/2	6099	3091.048/2	6373
	500	3091.055/2	6001	3091.056/2	6295	3091.057/2	6589	3091.058/2	6883
	600	3091.065/2	6450	3091.066/2	6765	3091.067/2	7080	3091.068/2	7394

- wewnątrz szafy 1 półka stała i 2 półki przestawne
- podana głębokość dotyczy szafy bez drzwi (głębokość całkowita, łącznie z drzwiami jest o 40 mm większa)

Szafa z 2 drzwiami skrzydłowymi Typ 3092



Szafa z drzwiami skrzydłowymi przelotowa Typ 3093

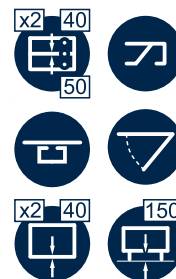

Wysokość	Wys.	1800, 2000 mm							
	Gł.	500 mm		600 mm		700 mm		800 mm	
	Dł. (mm)	Typ kat.	Cena (PLN)	Typ kat.	Cena (PLN)	Typ kat.	Cena (PLN)	Typ kat.	Cena (PLN)
1800	700	3092.075/1	5892	3092.076/1	6210	3092.077/1	6526	3092.078/1	6843
	800	3092.085/1	6252	3092.086/1	6590	3092.087/1	6927	3092.088/1	7265
	900	3092.095/1	6612	3092.096/1	6970	3092.097/1	7328	3092.098/1	7686
	1000	3092.105/1	6972	3092.106/1	7351	3092.107/1	7729	3092.108/1	8108
	1100	3092.115/1	7332	3092.116/1	7731	3092.117/1	8130	3092.118/1	8530
	1200	3092.125/1	7691	3092.126/1	8112	3092.127/1	8531	3092.128/1	8951
2000	700	3092.075/2	6208	3092.076/2	6542	3092.077/2	6875	3092.078/2	7486
	800	3092.085/2	6590	3092.086/2	6943	3092.087/2	7298	3092.088/2	7806
	900	3092.095/2	6971	3092.096/2	7345	3092.097/2	7720	3092.098/2	8094
	1000	3092.105/2	7352	3092.106/2	7747	3092.107/2	8142	3092.108/2	8537
	1100	3092.115/2	7733	3092.116/2	8149	3092.117/2	8565	3092.118/2	8980
	1200	3092.125/2	8114	3092.126/2	8551	3092.127/2	8987	3092.128/2	9423

• podana głębokość dotyczy szafy bez drzwi (głębokość całkowita, łącznie z drzwiami jest większa o 20 mm)

Wysokość	Wys.	1800, 2000 mm							
	Gł.	500 mm		600 mm		700 mm		800 mm	
	Dł. (mm)	Typ kat.	Cena (PLN)	Typ kat.	Cena (PLN)	Typ kat.	Cena (PLN)	Typ kat.	Cena (PLN)
1800	700	3093.075/1	7551	3093.076/1	7870	3093.077/1	8188	3093.078/1	8507
	800	3093.085/1	7981	3093.086/1	8320	3093.087/1	8659	3093.088/1	8998
	900	3093.095/1	8411	3093.096/1	8770	3093.097/1	9130	3093.098/1	9490
	1000	3093.105/1	8840	3093.106/1	9221	3093.107/1	9601	3093.108/1	9982
	1100	3093.115/1	9270	3093.116/1	9671	3093.117/1	10072	3093.118/1	10473
	1200	3093.125/1	9700	3093.126/1	10122	3093.127/1	10543	3093.128/1	10965
2000	700	3093.075/2	7876	3093.076/2	8211	3093.077/2	8546	3093.078/2	8881
	800	3093.085/2	8332	3093.086/2	8688	3093.087/2	9044	3093.088/2	9399
	900	3093.095/2	8788	3093.096/2	9165	3093.097/2	9541	3093.098/2	9917
	1000	3093.105/2	9244	3093.106/2	9641	3093.107/2	10038	3093.108/2	10435
	1100	3093.115/2	9701	3093.116/2	10118	3093.117/2	10536	3093.118/2	10953
	1200	3093.125/2	10157	3093.126/2	10595	3093.127/2	11033	3093.128/2	11471

• podana głębokość dotyczy szafy bez drzwi (głębokość całkowita, łącznie z drzwiami jest większa o 40 mm)

Szafa garderoba z 1 drzwiami skrzydłowymi Typ 3094

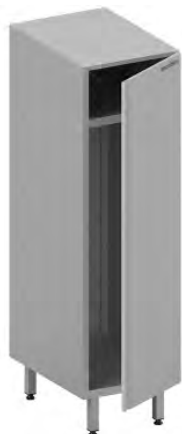

Szafa garderoba z 2 drzwiami skrzydłowymi Typ 3096



Wysokość	Wys.	1800, 2000 mm							
	Gł.	500 mm		600 mm		700 mm		800 mm	
	Dł. (mm)	Typ kat.	Cena (PLN)	Typ kat.	Cena (PLN)	Typ kat.	Cena (PLN)	Typ kat.	Cena (PLN)
1800	400	3094.045/1	3773	3094.046/1	3989	3094.047/1	4206	3094.048/1	4422
	500	3094.055/1	4060	3094.056/1	4289	3094.057/1	4518	3094.058/1	4747
	600	3094.065/1	4347	3094.066/1	4589	3094.067/1	4830	3094.068/1	5071
2000	400	3094.045/2	3991	3094.046/2	4224	3094.047/2	4457	3094.048/2	4690
	500	3094.055/2	4299	3094.056/2	4545	3094.057/2	4791	3094.058/2	5036
	600	3094.065/2	4608	3094.066/2	4866	3094.067/2	5124	3094.068/2	5382

- wewnątrz szafy półka oraz drążek na wieszaki
- podana głębokość dotyczy szafy bez drzwi (głębokość całkowita, łącznie z drzwiami jest o 20 mm większa)

Wysokość	Wys.	1800, 2000 mm							
	Gł.	500 mm		600 mm		700 mm		800 mm	
	Dł. (mm)	Typ kat.	Cena (PLN)	Typ kat.	Cena (PLN)	Typ kat.	Cena (PLN)	Typ kat.	Cena (PLN)
1800	800	3096.085/1	6213	3096.086/1	6549	3096.087/1	6885	3096.088/1	7221
	900	3096.095/1	6508	3096.096/1	6857	3096.097/1	7205	3096.098/1	7554
	1000	3096.105/1	6804	3096.106/1	7165	3096.107/1	7526	3096.108/1	7886
	1100	3096.115/1	7100	3096.116/1	7473	3096.117/1	7846	3096.118/1	8219
	1200	3096.125/1	7396	3096.126/1	7781	3096.127/1	8167	3096.128/1	8552
2000	800	3096.085/2	6619	3096.086/2	6980	3096.087/2	7341	3096.088/2	7702
	900	3096.095/2	6937	3096.096/2	7310	3096.097/2	7715	3096.098/2	8056
	1000	3096.105/2	7254	3096.106/2	7639	3096.107/2	8025	3096.108/2	8410
	1100	3096.115/2	7571	3096.116/2	7969	3096.117/2	8367	3096.118/2	8764
	1200	3096.125/2	7888	3096.126/2	8298	3096.127/2	8708	3096.128/2	9119

- wewnątrz szafy 2 półki oraz 2 drążki na wieszaki
- szafa dzielona na 2 przedziały
- podana głębokość dotyczy szafy bez drzwi (głębokość całkowita, łącznie z drzwiami jest o 20 mm większa)

Szafa na sprzęt porządkowy

Typ 3098

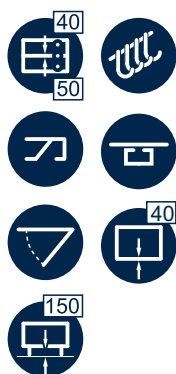

Wysokość	Wys.	1800, 2000 mm							
	Gł.	500 mm		600 mm		700 mm		800 mm	
	Dł. (mm)	Typ kat.	Cena (PLN)	Typ kat.	Cena (PLN)	Typ kat.	Cena (PLN)	Typ kat.	Cena (PLN)
1800	800	3098.085/1	6355	3098.086/1	6714	3098.087/1	7073	3098.088/1	7432
	900	3098.095/1	6655	3098.096/1	7028	3098.097/1	7402	3098.098/1	7775
	1000	3098.105/1	6954	3098.106/1	7342	3098.107/1	7730	3098.108/1	8118
	1100	3098.115/1	7254	3098.116/1	7656	3098.117/1	8058	3098.118/1	8461
	1200	3098.125/1	7553	3098.126/1	7970	3098.127/1	8386	3098.128/1	8803
2000	800	3098.085/2	6762	3098.086/2	7145	3098.087/2	7529	3098.088/2	7913
	900	3098.095/2	7083	3098.096/2	7481	3098.097/2	7879	3098.098/2	8277
	1000	3098.105/2	7404	3098.106/2	7817	3098.107/2	8229	3098.108/2	8641
	1100	3098.115/2	7725	3098.116/2	8152	3098.117/2	8579	3098.118/2	9005
	1200	3098.125/2	8046	3098.126/2	8487	3098.127/2	8929	3098.128/2	9370

- szafa dzielona na 2 przedziały
- w lewym przedziale przestawna listwa wieszakowa
- w prawym przedziale 3 półki przestawne
- podana głębokość dotyczy szafy bez drzwi (głębokość całkowita, łącznie z drzwiami jest o 20 mm większa)

Szafa ze zlewem porządkowym z 1 drzwiami skrzydłowymi
Typ 3097-U

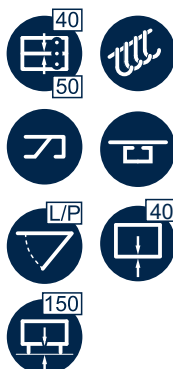

Szafa ze zlewem porządkowym z 2 drzwiami skrzydłowymi
Typ 3098-U



Wysokość	Wys.	1800, 2000 mm							
	Gł.	500 mm		600 mm		700 mm		800 mm	
	Dł. (mm)	Typ kat.	Cena (PLN)	Typ kat.	Cena (PLN)	Typ kat.	Cena (PLN)	Typ kat.	Cena (PLN)
1800	500	3097.055/1-U	5203	3097.056/1-U	5471	3097.057/1-U	5735	3097.058/1-U	5999
	600	3097.065/1-U	5353	3097.066/1-U	5629	3097.067/1-U	5902	3097.068/1-U	6174
2000	500	3097.055/2-U	5449	3097.056/2-U	5730	3097.057/2-U	6011	3097.058/2-U	6292
	600	3097.065/2-U	5608	3097.066/2-U	5897	3097.067/2-U	6186	3097.068/2-U	6448

- zlew porządkowy z komorą
- podana głębokość dotyczy szafy bez drzwi (głębokość całkowita, łącznie z drzwiami jest o 20 mm większa)

Wysokość	Wys.	1800, 2000 mm							
	Gł.	500 mm		600 mm		700 mm		800 mm	
	Dł. (mm)	Typ kat.	Cena (PLN)	Typ kat.	Cena (PLN)	Typ kat.	Cena (PLN)	Typ kat.	Cena (PLN)
1800	1000	3098.105/1-U	8037	3098.106/1-U	8416	3098.107/1-U	8795	3098.108/1-U	9173
	1100	3098.115/1-U	8344	3098.116/1-U	8735	3098.117/1-U	9127	3098.118/1-U	9519
	1200	3098.125/1-U	8651	3098.126/1-U	9055	3098.127/1-U	9460	3098.128/1-U	9865
2000	1000	3098.105/2-U	8509	3098.106/2-U	8914	3098.107/2-U	9319	3098.108/2-U	9723
	1100	3098.115/2-U	8838	3098.116/2-U	9256	3098.117/2-U	9674	3098.118/2-U	10091
	1200	3098.125/2-U	9167	3098.126/2-U	9598	3098.127/2-U	10029	3098.128/2-U	10459

- szafa dzielona na 2 przedziały
- w lewym przedziale zlew porządkowy z komorą
- w prawym przedziale półka przestawna z listwą wieszakową
- podana głębokość dotyczy szafy bez drzwi (głębokość całkowita, łącznie z drzwiami jest o 20 mm większa)

Nadstawka 1-poziomowa
Typ 3184

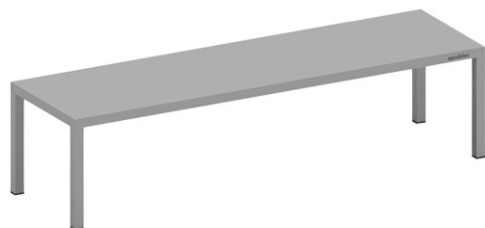

Nadstawka 2-poziomowa
Typ 3185



pary nóg	Wys.	350 mm		700 mm	
	Gł.	300 mm		400 mm	
	Dł. (mm)	Typ kat.	Cena (PLN)	Typ kat.	Cena (PLN)
2	400	3184.043	653	3184.044	703
	500	3184.053	692	3184.054	752
	600	3184.063	731	3184.064	802
	700	3184.073	769	3184.074	851
	800	3184.083	808	3184.084	900
	900	3184.093	847	3184.094	950
	1000	3184.103	885	3184.104	999
	1100	3184.113	924	3184.114	1049
	1200	3184.123	963	3184.124	1098
	1300	3184.133	1001	3184.134	1148
	1400	3184.143	1040	3184.144	1197
	1500	3184.153	1079	3184.154	1246
	1600	3184.163	1117	3184.164	1296
	1700	3184.173	1156	3184.174	1345
	1800	3184.183	1195	3184.184	1395
	1900	3184.193	1233	3184.194	1444
2000	3184.203	1272	3184.204	1494	
3	2100	3184.213	1409	3184.214	1646
	2200	3184.223	1447	3184.224	1696
	2300	3184.233	1486	3184.234	1745
	2400	3184.243	1525	3184.244	1795
	2500	3184.253	1563	3184.254	1844
	2600	3184.263	1602	3184.264	1894
	2700	3184.273	1641	3184.274	1943
	2800	3184.283	1679	3184.284	1992
	2900	3184.293	1718	3184.294	2042

Przyspawanie nóg do blatu – dopłata 135 PLN

pary nóg	Wys.	350 mm		700 mm	
	Gł.	300 mm		400 mm	
	Dł. (mm)	Typ kat.	Cena (PLN)	Typ kat.	Cena (PLN)
2	400	3185.043	1042	3185.044	1141
	500	3185.053	1120	3185.054	1240
	600	3185.063	1197	3185.064	1339
	700	3185.073	1274	3185.074	1438
	800	3185.083	1352	3185.084	1537
	900	3185.093	1429	3185.094	1636
	1000	3185.103	1507	3185.104	1734
	1100	3185.113	1584	3185.114	1833
	1200	3185.123	1661	3185.124	1932
	1300	3185.133	1739	3185.134	2031
	1400	3185.143	1816	3185.144	2130
	1500	3185.153	1893	3185.154	2229
	1600	3185.163	1971	3185.164	2328
	1700	3185.173	2048	3185.174	2426
	1800	3185.183	2126	3185.184	2525
	1900	3185.193	2203	3185.194	2624
2000	3185.203	2280	3185.204	2723	
3	2100	3185.213	2482	3185.214	2947
	2200	3185.223	2560	3185.224	3045
	2300	3185.233	2637	3185.234	3144
	2400	3185.243	2714	3185.244	3244
	2500	3185.253	2792	3185.254	3343
	2600	3185.263	2870	3185.264	3441
	2700	3185.273	2947	3185.274	3540
	2800	3185.283	3024	3185.284	3639
	2900	3185.293	3102	3185.294	3738

Przyspawanie nóg do blatu – dopłata 135 PLN

Opcje zakończenia nóg nadstawki:

- zaślepki z tworzywa – bez dopłaty
- system umożliwiający przykręcenie do blatu – bez dopłaty (szczegóły A)

zamawiający powinien określić sposób montażu

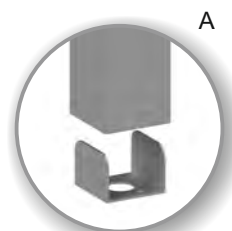

**Półka ścienna na stałych konsolach
Typ 3180-K**



**Półka ścienna
1-poziomowa gładka
Typ 3180**



konsola	Wys.	230 mm				
	Gł.	300 mm		400 mm		
	Dł. (mm)	Typ kat.	Cena (PLN)	Typ kat.	Cena (PLN)	
2	400	3180.043-K	527	3180.044-K	569	
	500	3180.053-K	552	3180.054-K	601	
	600	3180.063-K	579	3180.064-K	634	
	700	3180.073-K	604	3180.074-K	667	
	800	3180.083-K	630	3180.084-K	700	
	900	3180.093-K	656	3180.094-K	733	
	1000	3180.103-K	682	3180.104-K	766	
	1100	3180.113-K	708	3180.114-K	799	
	1200	3180.123-K	734	3180.124-K	832	
	3	1300	3180.133-K	834	3180.134-K	944
1400		3180.143-K	860	3180.144-K	977	
1500		3180.153-K	886	3180.154-K	1010	
1600		3180.163-K	912	3180.164-K	1043	
1700		3180.173-K	938	3180.174-K	1076	
1800		3180.183-K	964	3180.184-K	1109	
1900		3180.193-K	990	3180.194-K	1142	
2000		3180.203-K	1016	3180.204-K	1174	
4		2100	3180.213-K	1116	3180.214-K	1287
		2200	3180.223-K	1142	3180.224-K	1320
	2300	3180.233-K	1168	3180.234-K	1353	
	2400	3180.243-K	1193	3180.244-K	1385	
	2500	3180.253-K	1220	3180.254-K	1419	
	2600	3180.263-K	1245	3180.264-K	1451	
	2700	3180.273-K	1271	3180.274-K	1484	
	2800	3180.283-K	1297	3180.284-K	1517	
	2900	3180.293-K	1323	3180.294-K	1550	

konsola	Wys.	300 mm				
	Gł.	300 mm		400 mm		
	Dł. (mm)	Typ kat.	Cena (PLN)	Typ kat.	Cena (PLN)	
2	400	3180.043	489	3180.044	533	
	500	3180.053	512	3180.054	563	
	600	3180.063	537	3180.064	594	
	700	3180.073	560	3180.074	624	
	800	3180.083	584	3180.084	655	
	900	3180.093	608	3180.094	685	
	1000	3180.103	632	3180.104	715	
	1100	3180.113	656	3180.114	746	
	1200	3180.123	680	3180.124	776	
	3	1300	3180.133	817	3180.134	928
1400		3180.143	841	3180.144	958	
1500		3180.153	865	3180.154	988	
1600		3180.163	889	3180.164	1019	
1700		3180.173	913	3180.174	1049	
1800		3180.183	937	3180.184	1079	
1900		3180.193	961	3180.194	1110	
2000		3180.203	985	3180.204	1140	
4		2100	3180.213	1122	3180.214	1292
		2200	3180.223	1146	3180.224	1322
	2300	3180.233	1170	3180.234	1352	
	2400	3180.243	1194	3180.244	1383	
	2500	3180.253	1218	3180.254	1413	
	2600	3180.263	1242	3180.264	1444	
	2700	3180.273	1266	3180.274	1474	
	2800	3180.283	1289	3180.284	1504	
	2900	3180.293	1314	3180.294	1534	

- podana głębokość dotyczy blatu półki (głębokość całkowita, łącznie z szyną ścienną jest o 22 mm większa)

Półka ścienna 1-poziomowa perforowana

Typ 3180-P



konsole	Wys.	300 mm			
	Gł.	300 mm		400 mm	
	Dł. (mm)	Typ kat.	Cena (PLN)	Typ kat.	Cena (PLN)
2	400	3180.043-P	532	3180.044-P	577
	500	3180.053-P	556	3180.054-P	607
	600	3180.063-P	580	3180.064-P	638
	700	3180.073-P	604	3180.074-P	668
	800	3180.083-P	628	3180.084-P	698
	900	3180.093-P	652	3180.094-P	729
	1000	3180.103-P	676	3180.104-P	759
	1100	3180.113-P	700	3180.114-P	790
3	1200	3180.123-P	724	3180.124-P	820
	1300	3180.133-P	883	3180.134-P	993
	1400	3180.143-P	907	3180.144-P	1023
	1500	3180.153-P	930	3180.154-P	1054
	1600	3180.163-P	955	3180.164-P	1084
	1700	3180.173-P	979	3180.174-P	1115
	1800	3180.183-P	1002	3180.184-P	1145
	1900	3180.193-P	1027	3180.194-P	1175
4	2000	3180.203-P	1050	3180.204-P	1206
	2100	3180.213-P	1209	3180.214-P	1379
	2200	3180.223-P	1233	3180.224-P	1410
	2300	3180.233-P	1258	3180.234-P	1440
	2400	3180.243-P	1281	3180.244-P	1470
	2500	3180.253-P	1305	3180.254-P	1500
	2600	3180.263-P	1329	3180.264-P	1531
	2700	3180.273-P	1353	3180.274-P	1561
	2800	3180.283-P	1377	3180.284-P	1592
	2900	3180.293-P	1401	3180.294-P	1622

- podana głębokość dotyczy blatu półki (głębokość całkowita, łącznie z szyną ścienną jest o 22 mm większa)

Półka ścienna na pojemniki GN

Typ 3188-2



pojemniki gn 1/3	Wys.	300 mm	
	Gł.	240 mm	
	Dł. (mm)	Typ kat.	Cena (PLN)
1	385	3188.032	523
2	710	3188.072	632
3	1035	3188.102	742

- płynna regulacja wysokości zawieszenia półki
- półka na pojemniki GN 1/3 przystosowana również do umieszczenia pojemników GN 1/6 lub GN 1/9

Półka ścienna na pojemniki GN

Typ 3188-3



pojemniki gn 1/2	Wys.	300 mm	
	Gł.	335 mm	
	Dł. (mm)	Typ kat.	Cena (PLN)
1	385	3188.033	548
2	710	3188.073	663
3	1035	3188.103	777

- płynna regulacja wysokości zawieszenia półki
- półka na pojemniki GN 1/2 przystosowana również do umieszczenia pojemników GN 1/4

**Półka ścienna
2-poziomowa gładka
Typ 3181**



**Półka ścienna
2-poziomowa perforowana
Typ 3181-P**

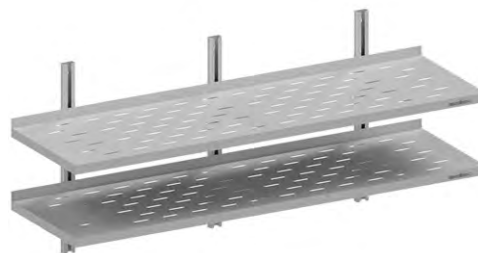

konsole	Wys.	600 mm			
	Gł.	300 mm		400 mm	
	Dł. (mm)	Typ kat.	Cena (PLN)	Typ kat.	Cena (PLN)
2	400	3181.043	824	3181.044	913
	500	3181.053	872	3181.054	974
	600	3181.063	920	3181.064	1035
	700	3181.073	968	3181.074	1095
	800	3181.083	1015	3181.084	1156
	900	3181.093	1063	3181.094	1217
	1000	3181.103	1111	3181.104	1278
	1100	3181.113	1159	3181.114	1338
	1200	3181.123	1207	3181.124	1399
3	1300	3181.133	1460	3181.134	1680
	1400	3181.143	1507	3181.144	1741
	1500	3181.153	1555	3181.154	1802
	1600	3181.163	1603	3181.164	1862
	1700	3181.173	1651	3181.174	1923
	1800	3181.183	1699	3181.184	1984
	1900	3181.193	1746	3181.194	2045
	2000	3181.203	1794	3181.204	2105
	4	2100	3181.213	2047	3181.214
2200		3181.223	2095	3181.224	2447
2300		3181.233	2143	3181.234	2508
2400		3181.243	2191	3181.244	2568
2500		3181.253	2238	3181.254	2629
2600		3181.263	2286	3181.264	2690
2700		3181.273	2334	3181.274	2750
2800		3181.283	2382	3181.284	2811
2900		3181.293	2430	3181.294	2872

konsole	Wys.	600 mm			
	Gł.	300 mm		400 mm	
	Dł. (mm)	Typ kat.	Cena (PLN)	Typ kat.	Cena (PLN)
2	400	3181.043-P	912	3181.044-P	1001
	500	3181.053-P	959	3181.054-P	1061
	600	3181.063-P	1007	3181.064-P	1122
	700	3181.073-P	1055	3181.074-P	1183
	800	3181.083-P	1103	3181.084-P	1244
	900	3181.093-P	1151	3181.094-P	1304
	1000	3181.103-P	1198	3181.104-P	1365
	1100	3181.113-P	1246	3181.114-P	1426
	1200	3181.123-P	1294	3181.124-P	1486
3	1300	3181.133-P	1591	3181.134-P	1811
	1400	3181.143-P	1638	3181.144-P	1872
	1500	3181.153-P	1686	3181.154-P	1933
	1600	3181.163-P	1734	3181.164-P	1994
	1700	3181.173-P	1782	3181.174-P	2054
	1800	3181.183-P	1830	3181.184-P	2115
	1900	3181.193-P	1877	3181.194-P	2176
	2000	3181.203-P	1925	3181.204-P	2236
	4	2100	3181.213-P	2178	3181.214-P
2200		3181.223-P	2226	3181.224-P	2578
2300		3181.233-P	2274	3181.234-P	2639
2400		3181.243-P	2322	3181.244-P	2699
2500		3181.253-P	2369	3181.254-P	2760
2600		3181.263-P	2417	3181.264-P	2821
2700		3181.273-P	2465	3181.274-P	2881
2800		3181.283-P	2513	3181.284-P	2942
2900		3181.293-P	2561	3181.294-P	3003

• podana głębokość dotyczy blatu półki (głębokość całkowita, łącznie z szyną ścienną jest o 22 mm większa)

○ Półka ścienna
3-poziomowa gładka
Typ 3182

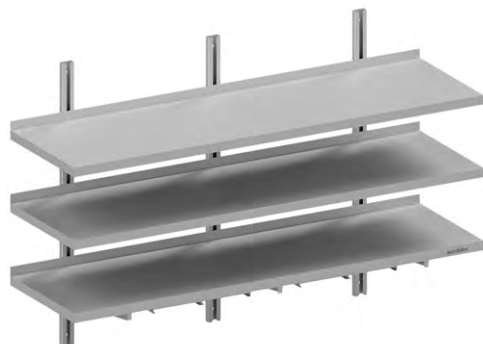

○ Półka ścienna
3-poziomowa perforowana
Typ 3182-P

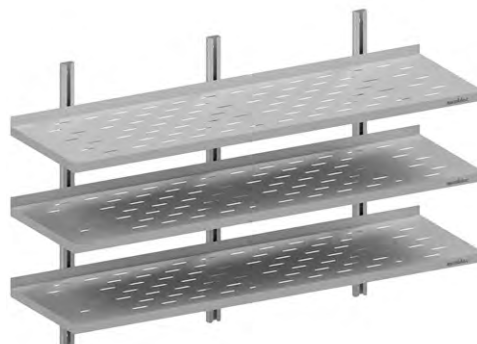

konsole	Wys.	900 mm			
	Gł.	300 mm		400 mm	
	Dł. (mm)	Typ kat.	Cena (PLN)	Typ kat.	Cena (PLN)
2	400	3182.043	1187	3182.044	1321
	500	3182.053	1259	3182.054	1412
	600	3182.063	1331	3182.064	1503
	700	3182.073	1402	3182.074	1594
	800	3182.083	1474	3182.084	1686
	900	3182.093	1546	3182.094	1777
	1000	3182.103	1618	3182.104	1868
	1100	3182.113	1690	3182.114	1959
	1200	3182.123	1761	3182.124	2050
3	1300	3182.133	2143	3182.134	2474
	1400	3182.143	2215	3182.144	2566
	1500	3182.153	2287	3182.154	2656
	1600	3182.163	2359	3182.164	2748
	1700	3182.173	2431	3182.174	2839
	1800	3182.183	2502	3182.184	2930
	1900	3182.193	2574	3182.194	3021
	2000	3182.203	2646	3182.204	3112
	4	2100	3182.213	3028	3182.214
2200		3182.223	3100	3182.224	3628
2300		3182.233	3172	3182.234	3719
2400		3182.243	3243	3182.244	3810
2500		3182.253	3315	3182.254	3901
2600		3182.263	3387	3182.264	3992
2700		3182.273	3459	3182.274	4083
2800		3182.283	3530	3182.284	4174
2900		3182.293	3602	3182.294	4266

konsole	Wys.	900 mm			
	Gł.	300 mm		400 mm	
	Dł. (mm)	Typ kat.	Cena (PLN)	Typ kat.	Cena (PLN)
2	400	3182.043-P	1319	3182.044-P	1452
	500	3182.053-P	1390	3182.054-P	1543
	600	3182.063-P	1462	3182.064-P	1634
	700	3182.073-P	1533	3182.074-P	1725
	800	3182.083-P	1605	3182.084-P	1817
	900	3182.093-P	1677	3182.094-P	1908
	1000	3182.103-P	1749	3182.104-P	1999
	1100	3182.113-P	1821	3182.114-P	2090
	1200	3182.123-P	1892	3182.124-P	2181
3	1300	3182.133-P	2318	3182.134-P	2649
	1400	3182.143-P	2390	3182.144-P	2740
	1500	3182.153-P	2461	3182.154-P	2831
	1600	3182.163-P	2533	3182.164-P	2922
	1700	3182.173-P	2605	3182.174-P	3014
	1800	3182.183-P	2677	3182.184-P	3105
	1900	3182.193-P	2749	3182.194-P	3196
	2000	3182.203-P	2820	3182.204-P	3287
	4	2100	3182.213-P	3202	3182.214-P
2200		3182.223-P	3274	3182.224-P	3803
2300		3182.233-P	3346	3182.234-P	3893
2400		3182.243-P	3418	3182.244-P	3985
2500		3182.253-P	3490	3182.254-P	4075
2600		3182.263-P	3561	3182.264-P	4167
2700		3182.273-P	3633	3182.274-P	4258
2800		3182.283-P	3705	3182.284-P	4349
2900		3182.293-P	3777	3182.294-P	4440

- podana głębokość dotyczy blatu półki (głębokość całkowita, łącznie z szyną ścienną jest o 22 mm większa)

Szafka ścienna otwarta

Typ 3810

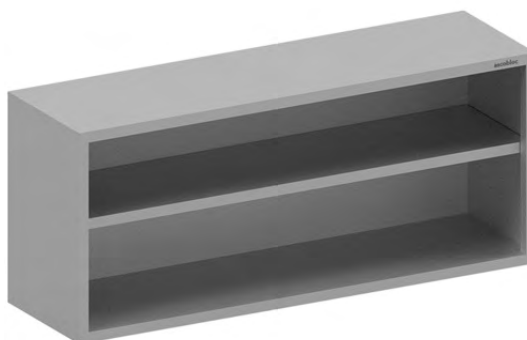
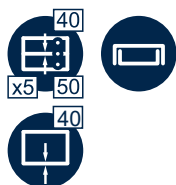

Wys. Gł.	600 mm			
	350 mm		400 mm	
Dł. (mm)	Typ kat.	Cena (PLN)	Typ kat.	Cena (PLN)
400	3810.043	1381	3810.044	1442
500	3810.053	1499	3810.054	1569
600	3810.063	1617	3810.064	1695
700	3810.073	1735	3810.074	1821
800	3810.083	1853	3810.084	1948
900	3810.093	1971	3810.094	2077
1000	3810.103	2089	3810.104	2200
1100	3810.113	2208	3810.114	2327
1200	3810.123	2325	3810.124	2453
1300	3810.133	2444	3810.134	2580
1400	3810.143	2562	3810.144	2706
1500	3810.153	2680	3810.154	2832
1600	3810.163	2879	3810.164	3041
1700	3810.173	3095	3810.174	3269
1800	3810.183	3217	3810.184	3395
1900	3810.193	3336	3810.194	3521
2000	3810.203	3454	3810.204	3648

- szafka zawieszana na szynie przykręcanej do ściany
- szafki od dł. 1700 mm - półka dzielona

Oświetlenie LED wbudowane w dno szafki - za dopłatą (str. 14)

Szafka ścienna z drzwiami suwnymi

Typ 3811



drzwi	Wys.	600 mm			
	Gł.	350 mm		400 mm	
	Dł. (mm)	Typ kat.	Cena (PLN)	Typ kat.	Cena (PLN)
1	800	3811.083	2523	3811.084	2618
	900	3811.093	2695	3811.094	2798
	1000	3811.103	2866	3811.104	2978
	1100	3811.113	3038	3811.114	3158
	1200	3811.123	3210	3811.124	3338
	1300	3811.133	3381	3811.134	3517
	1400	3811.143	3553	3811.144	3697
	1500	3811.153	3725	3811.154	3877
	1600	3811.163	3949	3811.164	4110
	1700	3811.173	4223	3811.174	4392
	1800	3811.183	4394	3811.184	4572
	1900	3811.193	4565	3811.194	4751
2000	3811.203	4737	3811.204	4932	

- szafka zawieszana na szynie przykręcanej do ściany
- szafki od dł. 1700 mm - półka dzielona

Oświetlenie LED wbudowane w dno szafki - za dopłatą (str.14)

Szafka ścienna z drzwiami skrzydłowymi Typ 3815



Szafka ścienna z drzwiami skrzydłowymi Typ 3816



drzwi	Wys.	600 mm			
	Gł.	350 mm		400 mm	
	Dł. (mm)	Typ kat.	Cena (PLN)	Typ kat.	Cena (PLN)
1	400	3815.043	1652	3815.044	1714
	500	3815.053	1811	3815.054	1878
	600	3815.063	1971	3815.064	2048

drzwi	Wys.	600 mm			
	Gł.	350 mm		400 mm	
	Dł. (mm)	Typ kat.	Cena (PLN)	Typ kat.	Cena (PLN)
2	700	3816.073	2319	3816.074	2402
	800	3816.083	2479	3816.084	2572
	900	3816.093	2633	3816.094	2736
	1000	3816.103	2793	3816.104	2906
	1100	3816.113	2953	3816.114	3071
	1200	3816.123	3112	3816.124	3241
	1300	3816.133	3272	3816.134	3406

- podana głębokość dotyczy szafki bez drzwi (głębokość całkowita, łącznie z drzwiami jest o 20 mm większa)
- szafka zawieszana na szynie przykręcanej do ściany

Szafka ścienna z drzwiami skrzydłowymi
Typ 3817



Szafka ścienna z drzwiami skrzydłowymi
Typ 3819



drzwi	Wys.	600 mm			
	Gł.	350 mm		400 mm	
	Dł. (mm)	Typ kat.	Cena (PLN)	Typ kat.	Cena (PLN)
3	1400	3817.143	3682	3817.144	3826
	1500	3817.153	3841	3817.154	3996
	1600	3817.163	4001	3817.164	4161
	1700	3817.173	4161	3817.174	4331
	1800	3817.183	4320	3817.184	4495

drzwi	Wys.	600 mm			
	Gł.	350 mm		400 mm	
	Dł. (mm)	Typ kat.	Cena (PLN)	Typ kat.	Cena (PLN)
4	1900	3819.193	4702	3819.194	4887
	2000	3819.203	4862	3819.204	5057
	2100	3819.213	5021	3819.214	5222
	2200	3819.223	5181	3819.224	5392
	2300	3819.233	5341	3819.234	5557
	2400	3819.243	5500	3819.244	5727

- podana głębokość dotyczy szafki bez drzwi (głębokość całkowita, łącznie z drzwiami jest o 20 mm większa)
- szafka zawieszana na szynie przykręcanej do ściany

○ Dział **2**
Meble do zmywania

Meble do zmywania

Charakterystyka grupy

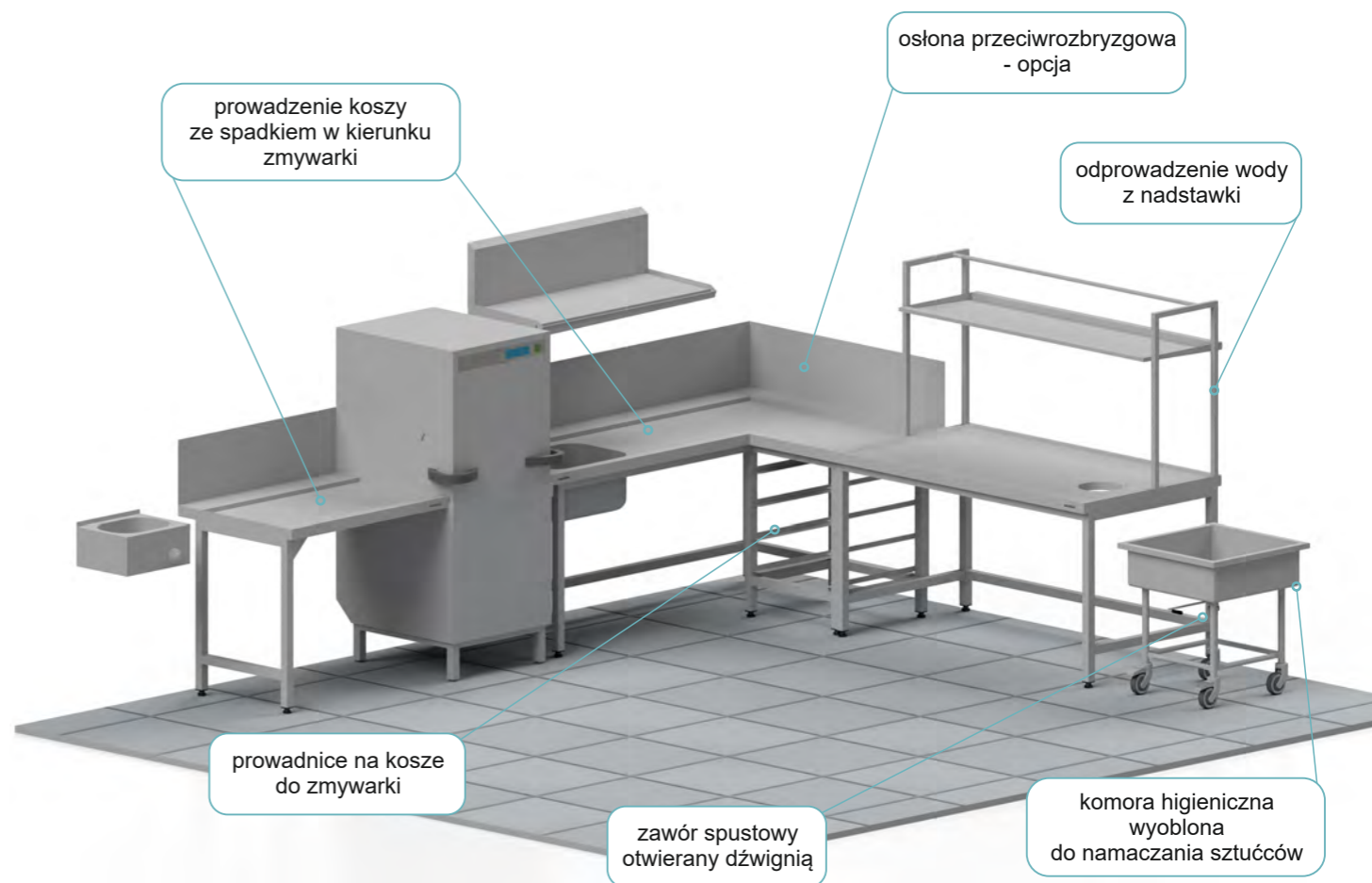
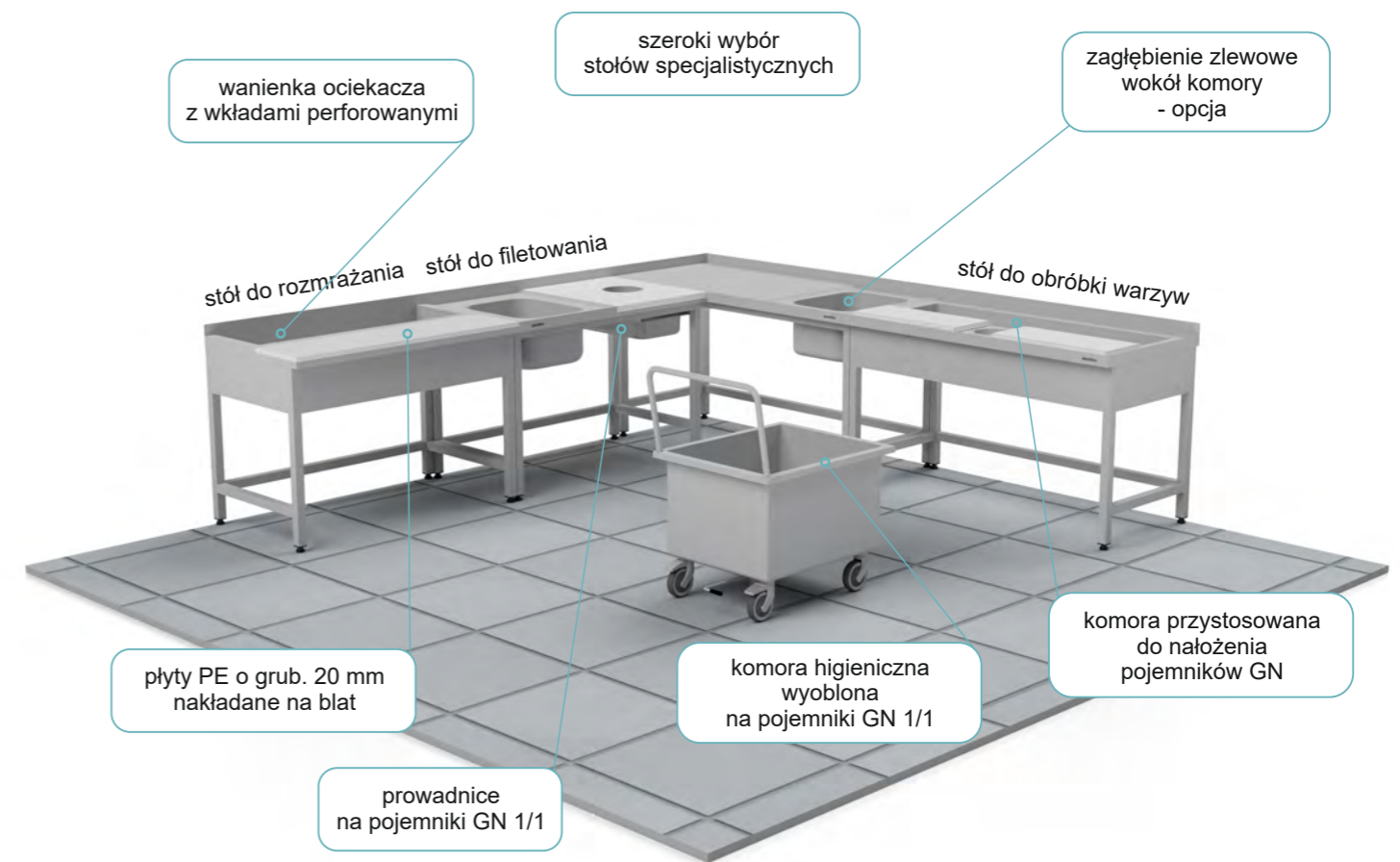
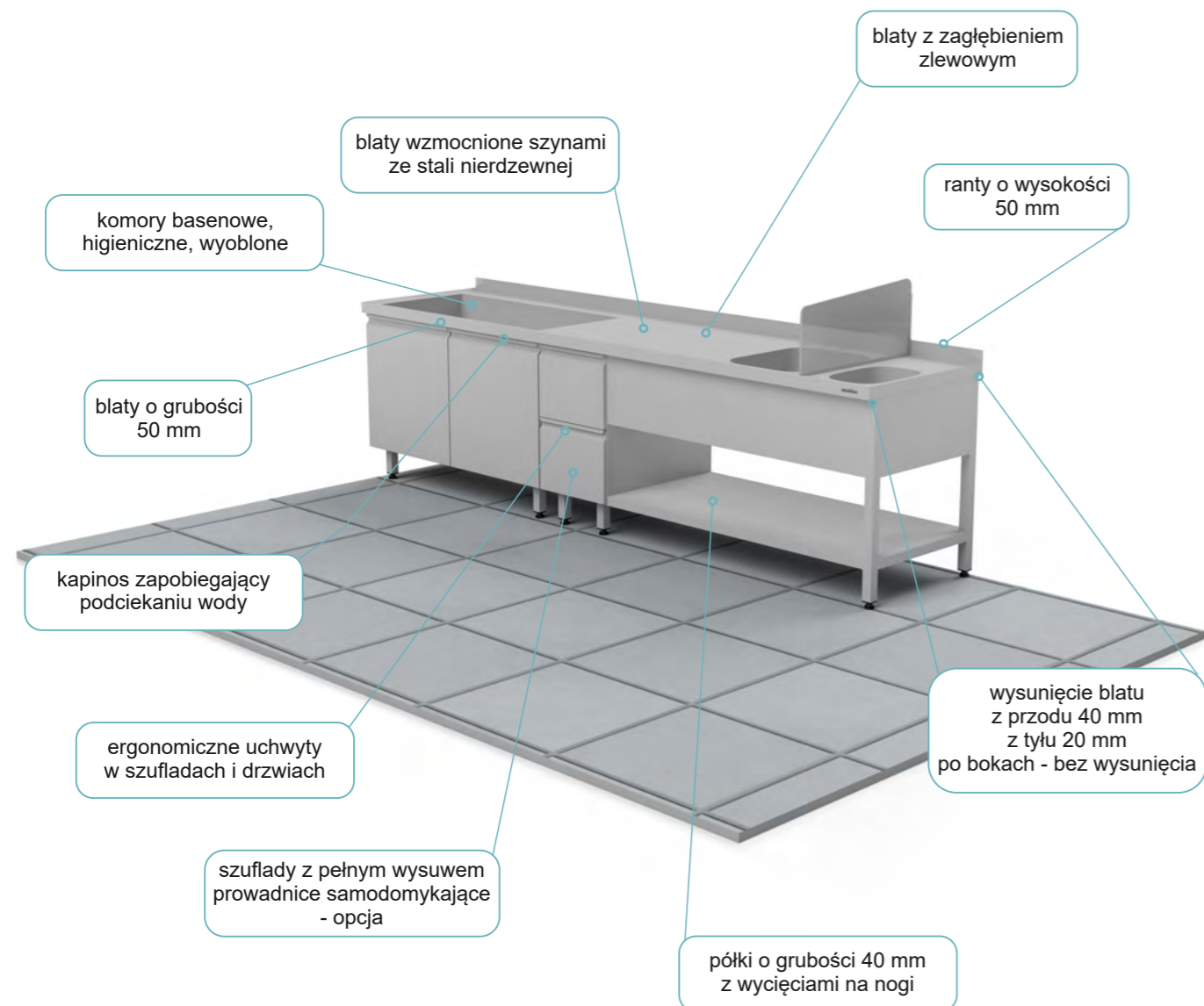



Meble do zmywania

Opis techniczny wykonania

- meble wykonane ze stali nierdzewnej kwasoodpornej 1.4301
- **blaty stołów i szafek z blachy 1,5 mm** (możliwość wykonania blatów z blachy 2,0 mm)
- blaty wzmocnione szynami ze stali nierdzewnej i podklejone materiałem wygłuszającym
- blaty o grubości 50 mm; z przodu kapinos zapobiegający podciekaniu wody, z tyłu rant o wysokości 50 mm
- blaty stołów załadowniczych i wyładowniczych ze spadkiem w kierunku zmywarki
- komory basenowe higieniczne, wyoblone
- wysunięcie blatu z przodu (w stosunku do podstawy lub korpusu) - 40 mm
- wysunięcie blatu z tyłu (w stosunku do podstawy lub korpusu) - 20 mm
- podstawy stołów z profili o przekroju kwadratowym 40x40 mm oraz profili otwartych z blach 1,25 mm lub 1,5 mm
- stoły ze zlewami z osłonami komór z 3 stron
- półki w stołach oraz dna szafek o grubości 40 mm, wzmocnione szynami ze stali nierdzewnej
- korpusy szafek z blachy 1,0 mm
- półki przestawne szafek o grubości 40 mm, wzmocnione szynami ze stali nierdzewnej, z możliwością zmiany położenia co 50 mm
- drzwi i fronty szuflad o grubości 20 mm wykonane z 2 warstw blachy z gryfem nierdzewnym
- rolki w drzwiach suwnych na łożyskach kulkowych
- szuflady skrzyniowe na stabilnych, teleskopowych prowadnicach z pełnym wysuwem
- standardowa wysokość mebli 850 mm, w szafkach nogi 150 mm; przy szafkach o wysokości 900 mm nogi 200 mm
- nogi mebli zakończone stopkami z tworzywa sztucznego z możliwością regulacji wysokości ± 15 mm
- wszystkie stoły, szafki z zaciskiem uziemiającym

Meble do zmywania

Warianty / Wyposażenie dodatkowe

Typ kat.	BLATY	Głębokość (mm)	
		600	700
	Opis wariantu	Dopłata (PLN)	
A02	Blat z blachy o grub. 2,0 mm - dopłata za 1 mb	259	275
A03	Wspólny blat przykrywający kilka stojących obok siebie mebli do dł. 2850 mm	bez dopłaty	
A04.SS	Wspólny blat z blachy o grub. 1,5 mm lub 2,0 mm (doliczyć wariant A02) powyżej dł. 2850 mm - blat spawany z dwóch odcinków	858	904
A04.SN	Wspólny blat z blachy o grub. 1,5 mm lub 2,0 mm (doliczyć wariant A02) powyżej dł. 2850 mm - blat łączony systemem „Stecknaht”	692	722
A05	Blat z podgięciem z tyłu w dół	bez dopłaty	
A06	Blat z kapinosem z tyłu	94	
A07	Blat z rantem z lewej	66	
A08	Blat z rantem z prawej	66	

A09

Opcje wykonania blatów (zagłębienie zlewowe tylko w obszarze zaznaczonym na rysunku)



289



335



441

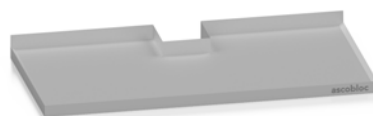





372

A10

Blat z wycięciem - dopłata za każde wycięcie



334

Typ kat.	BLATY		Głębokość (mm)	
	Opis wariantu	Dopłata (PLN)		
A12		Blat z blachy o grub. 1,5 mm z zaokrąglonym przodem		600
A13	Blat z blachy o grub. 1,5 mm ze ściętym rantem skrzynkowym 100 mm		600	700
A16	Blat z blachy o grub. 1,5 mm z zaokrąglonym przodem i prostym rantem skrzynkowym 100 mm		600	700
A17	Blat z blachy o grub. 1,5 mm z zaokrąglonym przodem i ściętym rantem skrzynkowym 100 mm		600	700
A18	Zagłębienie zlewowe tylko wokół komory		600	700
A19	Ociekacz ryflowany ze spadkiem do komory		600	700

Typ kat.	PÓŁKI		Głębokość (mm)	
	Opis wariantu	Dopłata (PLN)		
A20.Z		Dodatkowa półka stała gładka (w stołach) - dopłata za 1 mb	600	700
A20.G	Dodatkowa półka stała gretingowa (w stołach) - dopłata za 1 mb	600	700	
A22	Dodatkowa półka przestawna gładka (w szafkach) - dopłata za 1 mb	600	700	
A24	Półka gretingowa zamiast półki gładkiej (w stołach) - dopłata za 1 mb	600	700	

Typ kat.	SZUFLADY I BLOKI SZUFLAD		Głębokość (mm)	
	Opis wariantu	Dopłata (PLN)		
A30		Szuflada ramowa zamiast skrzyniowej - obniżka ceny	600	700
A31	Szuflada ramowa dla GN 1/1-100 montowana pod blatem	600	700	
A32	Szuflada skrzyniowa dla GN 1/1-100 montowana pod blatem (wymiary wewnętrzne 305x520x100 mm)	600	700	
A33	Zamek na klucz w szufladzie	600	700	
A34.1	Prowadnice nierdzewne	600	700	
A34.2	Prowadnice nierdzewne, samodomykające	600	700	

Typ kat.	SZUFLADY I BLOKI SZUFLAD c.d.	Głębokość (mm)	
		600	700
Opis wariantu		Dopłata (PLN)	
A35.2	Dodatkowy blok 2 szuflad skrzyniowych (dł. 400 mm) - zamontowany w stołach	2366	2449
A35.3	Dodatkowy blok 3 szuflad skrzyniowych (dł. 400 mm) - zamontowany w stołach	2873	2948
A35.4	Dodatkowy blok 4 szuflad skrzyniowych (dł. 400 mm) - zamontowany w stołach	3476	3579
A47	Dodatkowy moduł z pojedynczymi drzwiami skrzydłowymi - zamontowany w stołach	1696	1790
A36.2	Dodatkowy blok 2 szuflad skrzyniowych (dł. 400 mm) - zamontowany w szafkach	1855	1941
A36.3	Dodatkowy blok 3 szuflad skrzyniowych (dł. 400 mm) - zamontowany w szafkach	2232	2346
A36.4	Dodatkowy blok 4 szuflad skrzyniowych (dł. 400 mm) - zamontowany w szafkach	2939	3043
A48	Dodatkowy moduł z pojedynczymi drzwiami skrzydłowymi - zamontowany w szafkach	1310	1404

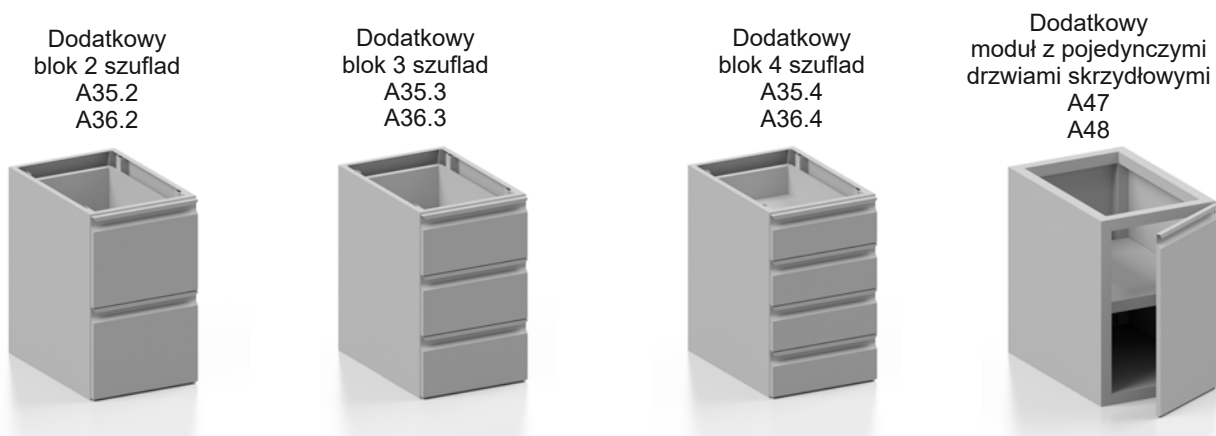

Typ kat.	BLOKI Z PROWADNICAMI	Głębokość (mm)		
		600	700	800
Opis wariantu		Dopłata (PLN)		
A37	Dodatkowy blok z prowadnicami na GN 1/1 - zamontowany w stołach	697		
A38	Dodatkowy blok z prowadnicami na GN 1/1 - zamontowany w szafkach	933		
A39	Dodatkowy blok z prowadnicami na GN 1/1 - z drzwiami skrzydłowymi - zamontowany w szafkach	1376		
A40	Dodatkowy blok z prowadnicami na kosze 500x500 - zamontowany w stołach	678		





Dodatkowy blok
przewodnic
na GN 1/1
A38



Dodatkowy blok
przewodnic
na GN 1/1
z drzwiami
skrzydłowymi
A39

INNE		
Typ kat.	Opis wariantu	Dopłata (PLN)
A50	Wysokość mebla 900 mm - prześwit 200 mm	bez dopłaty
A51	Komplet 4 kółek skrętnych (2 z hamulcem) - maksymalna długość mebla 2000 mm	601
A53	Ośłona nóg o wys. 150 mm (200 mm) - cena za 1 mb	386
A55	Zamek na klucz w drzwiach skrzydłowych (1 zamek na skrzydło drzwi) lub suwnych (1 zamek na parę drzwi) lub szufladzie - cena za 1 szt.	263
A59	Szafki przystosowane do montażu na cokole betonowym	bez dopłaty
A60	Otwór na odpadki o średnicy 200 mm, wykonany w blacie ze stali nierdzewnej, zakończony kołnierzem o wys. 100 mm	395
A61	Otwór na odpadki wykonany w blacie ze stali nierdzewnej z nakładanym pierścieniem gumowym o średnicy wewnętrznej 166 mm	593
A62	Wykonanie otworu pod baterię Ø35 mm	bez dopłaty
A63	Wykonanie w komorze otworu pod młynek koloidalny (Ø3" z przetłoczeniem)	145
A64	Stopka z tworzywa sztucznego z regulacją wysokości (do stołów, szafek) - cena za 1 szt.	33
A65	Zgarniacz odpadów	500
A25	Ścianka działowa	538
A26	Ścianka tylna - cena za 1 mb	746
A27	Przegroda z plexi o wysokości 300 mm	1001
BATERIE I SYFONY		
Typ kat.	Opis wariantu	Cena (PLN)
S70	Bateria umywalkowa	364
S71	Bateria zlewozmywakowa	418
A73	Spryskiwacz z wycięgnikiem i baterią (1-otworowy)	2445
A74	Spryskiwacz z wycięgnikiem i baterią (2-otworowy)	3234
A75	Syfon pojedynczy	46
A75.U	Syfon umywalkowy	69
A76	Syfon podwójny	86
A77	Odpływ z korkiem	58
KOMORY		Głębokość (mm)
Typ kat.	Dopłaty w stosunku do komór standardowych	600 700
Opis wariantu		Dopłata (PLN)
K33.15	Komora 340x340x150 mm	bez dopłaty
K33.20	Komora 340x340x200 mm	bez dopłaty
K34	Komora 340x400x200 mm	139 139
K44	Komora 400x400x300 mm	139 139
K54	Komora 500x400x300 mm	139 139
K55.25	Komora 500x500x250 mm	• 139
K55.30	Komora 500x500x300 mm	• 209
K65	Komora 600x500x300 mm	• 261

Umywalka ścienna na konsolach

Typ 7066



Wys.	180 mm	
Gł.	320 mm	
Dł. (mm)	Typ kat.	Cena (PLN)
400	7066.100	1114

- komora o wymiarach 340x240x150 mm

Umywalka ścienna z osłoną

Typ 7067



Wys.	150 mm		280 mm	
Gł.	320 mm			
Dł. (mm)	Typ kat.	Cena (PLN)	Typ kat.	Cena (PLN)
400	7067.100	1252	7067.103	3847
401	.	.	7067.105	2132

- komora o wymiarach 340x240x150 mm

typ 7067.103

- obsługa za pomocą elektronicznie sterowanej baterii umywalkowej z włącznikiem sensorycznym i sterowanym czasem wypływu



typ 7067.105

- obsługa za pomocą mechanicznego przycisku kolanowego
- w komplecie wylewka



Umywalka przyścienna na nodze

Typ 7068



Wys.	850 mm	
Gł.	320 mm	
Dł. (mm)	Typ kat.	Cena (PLN)
400	7068.100	3243

- komora o wym. 340x240x150 mm
- obsługa za pomocą pedału

Standard wykonania:

- komora o wym. 340x240x150 mm
- obsługa za pomocą pedału

Umywalka ścienna z osłoną i ścianką higieniczną

Typ 7069



Wys.	790 mm	
Gł.	400 mm	
Dł. (mm)	Typ kat.	Cena (PLN)
500	7069.110	1927
501	7069.130	4403

- komora o wymiarach 340x240x150 mm
- tylna ścianka higieniczna o wymiarach 500x80x790 mm

Zlewozmywak porządkowy, podwieszany Typ 3521-P



Wys.	300 mm			
Gł.	500 mm		600 mm	
Dł. (mm)	Typ kat.	Cena (PLN)	Typ kat.	Cena (PLN)
500	3521.055-P	1601	3521.056-P	1737

Zlewozmywak porządkowy Typ 3521



Wys.	660 mm			
Gł.	600 mm		700 mm	
Dł. (mm)	Typ kat.	Cena (PLN)	Typ kat.	Cena (PLN)
500	3521.056	1911	3521.057	1982
600	3521.066	1989	3521.067	2147

- poprzeczki dolne zamiast osłony komory - bez dopłaty

Zlewo-umywalka Typ 3580



Wys.	700 - 850 mm	
Gł.	660 mm	
Dł. (mm)	Typ kat.	Cena (PLN)
500	3580.205-P	3739
501	3580.205	3739

- górna komora umywalkowa o wymiarach 340x240x150 mm
- dolna komora zlewowa o wymiarach 340x340x150 mm
- uchylny ruszt przykrywający komorę zlewową
- zlewo-umywalka podwieszana

Stół ze zlewem 1-komorowym otwarty Typ 3221

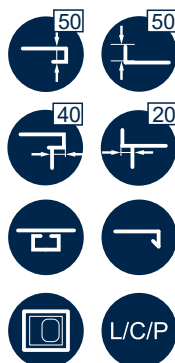

Stół ze zlewem 1-komorowym z półką Typ 3222



Komora	400x400x250			400x500x250	
	Wys. Gł.	850 mm 600 mm	850 mm 700 mm	Typ kat.	Cena (PLN)
2	Dł. (mm)	Typ kat.	Cena (PLN)	Typ kat.	Cena (PLN)
	500	3221.056	2124	3221.057	2194
	600	3221.066	2202	3221.067	2277
	700	3221.076	2279	3221.077	2364
	800	3221.086	2361	3221.087	2452
	900	3221.096	2438	3221.097	2534
	1000	3221.106	2516	3221.107	2622
	1100	3221.116	2598	3221.117	2704
	1200	3221.126	2675	3221.127	2791
	1300	3221.136	2753	3221.137	2874
	1400	3221.146	2835	3221.147	2961
	1500	3221.156	2912	3221.157	3044
3	1600	3221.166	2989	3221.167	3131
	1700	3221.176	3072	3221.177	3214
	1800	3221.186	3149	3221.187	3301
	1900	3221.196	3226	3221.197	3384
	2000	3221.206	3309	3221.207	3471
	2100	3221.216	3577	3221.217	3745
	2200	3221.226	3654	3221.227	3832
	2300	3221.236	3736	3221.237	3914
	2400	3221.246	3814	3221.247	4002
	2500	3221.256	3891	3221.257	4084
	2600	3221.266	3973	3221.267	4172
	2700	3221.276	4051	3221.277	4259
2800	3221.286	4128	3221.287	4342	

Komora	400x400x250			400x500x250	
	Wys. Gł.	850 mm 600 mm	850 mm 700 mm	Typ kat.	Cena (PLN)
2	Dł. (mm)	Typ kat.	Cena (PLN)	Typ kat.	Cena (PLN)
	500	3222.056	2470	3222.057	2575
	600	3222.066	2590	3222.067	2706
	700	3222.076	2711	3222.077	2836
	800	3222.086	2831	3222.087	2967
	900	3222.096	2951	3222.097	3098
	1000	3222.106	3072	3222.107	3228
	1100	3222.116	3192	3222.117	3359
	1200	3222.126	3313	3222.127	3489
	1300	3222.136	3433	3222.137	3620
	1400	3222.146	3553	3222.147	3751
	1500	3222.156	3673	3222.157	3882
3	1600	3222.166	3794	3222.167	4013
	1700	3222.176	3914	3222.177	4143
	1800	3222.186	4035	3222.187	4274
	1900	3222.196	4155	3222.197	4404
	2000	3222.206	4275	3222.207	4535
	2100	3222.216	4583	3222.217	4852
	2200	3222.226	4703	3222.227	4983
	2300	3222.236	4823	3222.237	5114
	2400	3222.246	4944	3222.247	5245
	2500	3222.256	5064	3222.257	5375
	2600	3222.266	5185	3222.267	5506
	2700	3222.276	5305	3222.277	5636
2800	3222.286	5425	3222.287	5767	

• osłona komory z 3 stron o wys. 300 mm

Stół ze zlewem 1-komorowym otwarty z blokiem 2 szuflad

Typ 3227

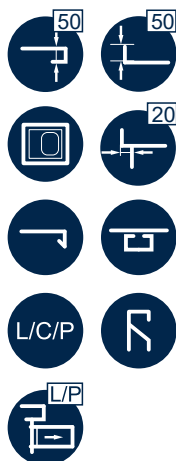

Komora		400x400x250		400x500x250	
szuflady	Wys.	850 mm		850 mm	
	Gł.	600 mm		700 mm	
	Dł. (mm)	Typ kat.	Cena (PLN)	Typ kat.	Cena (PLN)
2	1000	3227.106	5285	3227.107	5469
	1100	3227.116	5363	3227.117	5556
	1200	3227.126	5440	3227.127	5644
	1300	3227.136	5522	3227.137	5726
	1400	3227.146	5600	3227.147	5814
	1500	3227.156	5677	3227.157	5896
	1600	3227.166	5759	3227.167	5983
	1700	3227.176	5836	3227.177	6066
	1800	3227.186	5914	3227.187	6153
	1900	3227.196	5996	3227.197	6236
	2000	3227.206	6073	3227.207	6323
	2100	3227.216	6160	3227.217	6415
	2200	3227.226	6242	3227.227	6502
	2300	3227.236	6319	3227.237	6585
2400	3227.246	6396	3227.247	6672	

Zastosowanie modułu 3 szuflad zamiast 2 szuflad (oznaczenie typ/3 np.typ 3227.106/3) - dopłata 499 PLN
 Zastosowanie modułu 4 szuflad zamiast 2 szuflad (oznaczenie typ/4 np.typ 3227.106/4) - dopłata 1130 PLN

- osłona komory z 2 stron o wys. 300 mm

Wymiary wewnętrzne szuflad

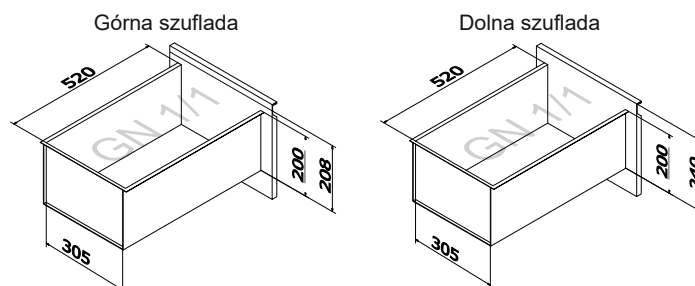

Stół ze zlewem 1-komorowym z półką i blokiem 2 szuflad Typ 3228

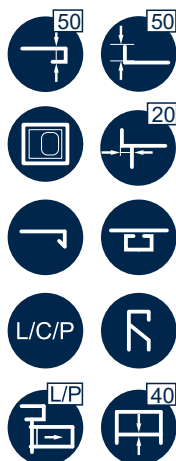

Komora		400x400x250		400x500x250	
szuflady	Wys.	850 mm		850 mm	
	Gł.	600 mm		700 mm	
	Dł. (mm)	Typ kat.	Cena (PLN)	Typ kat.	Cena (PLN)
2	1000	3228.106	5596	3228.107	5815
	1100	3228.116	5714	3228.117	5944
	1200	3228.126	5838	3228.127	6078
	1300	3228.136	5956	3228.137	6206
	1400	3228.146	6080	3228.147	6340
	1500	3228.156	6198	3228.157	6469
	1600	3228.166	6322	3228.167	6603
	1700	3228.176	6440	3228.177	6731
	1800	3228.186	6559	3228.187	6860
	1900	3228.196	6682	3228.197	6994
	2000	3228.206	6801	3228.207	7123
	2100	3228.216	6933	3228.217	7266
	2200	3228.226	7052	3228.227	7394
	2300	3228.236	7175	3228.237	7528
2400	3228.246	7294	3228.247	7657	

Zastosowanie modułu 3 szuflad zamiast 2 szuflad (oznaczenie typ/3 np.typ 3227.106/3) - dopłata 499 PLN
 Zastosowanie modułu 4 szuflad zamiast 2 szuflad (oznaczenie typ/4 np.typ 3227.106/4) - dopłata 1130 PLN

- osłona komory z 2 stron o wys. 300 mm

Typ 3228 - dolna półka gretingowa zamiast półki gładkiej - za dopłatą (str.80)

Wymiary wewnętrzne szuflad

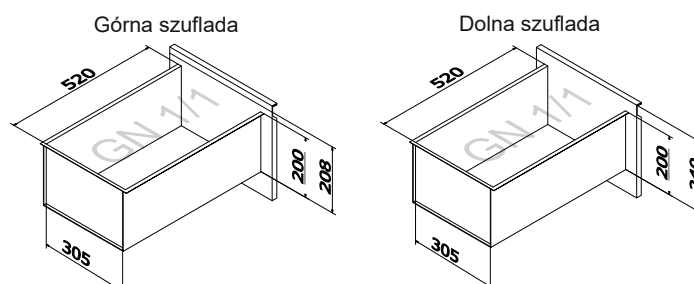

Stół ze zlewem 1-komorowym otwarty z szafką z drzwiami skrzydłowymi

Typ 3225



Komora		400x400x250		400x500x250	
drzwi	Wys.	850 mm		850 mm	
	Gł.	600 mm		700 mm	
	Dł. (mm)	Typ kat.	Cena (PLN)	Typ kat.	Cena (PLN)
1	1000	3225.106	4151	3225.107	4356
	1100	3225.116	4229	3225.117	4441
	1200	3225.126	4308	3225.127	4527
	1300	3225.136	4387	3225.137	4612
	1400	3225.146	4466	3225.147	4697
	1500	3225.156	4545	3225.157	4782
	1600	3225.166	4624	3225.167	4867
	1700	3225.176	4703	3225.177	4953
	1800	3225.186	4782	3225.187	5038
	1900	3225.196	4861	3225.197	5122
	2000	3225.206	4940	3225.207	5208
	2100	3225.216	5019	3225.217	5293
	2200	3225.226	5098	3225.227	5378
	2300	3225.236	5177	3225.237	5463
	2400	3225.246	5256	3225.247	5548

- osłona komory z 2 stron o wys. 300 mm
- szafka o dł. 400 mm

Stół ze zlewem 1-komorowym z półką i szafką z drzwiami skrzydłowymi Typ 3226



drzwi	Komora 400x400x250			400x500x250	
	Wys.	850 mm		850 mm	
	Gł.	600 mm		700 mm	
	Dł. (mm)	Typ kat.	Cena (PLN)	Typ kat.	Cena (PLN)
1	1000	3226.106	4523	3226.107	4761
	1100	3226.116	4643	3226.117	4892
	1200	3226.126	4764	3226.127	5023
	1300	3226.136	4885	3226.137	5154
	1400	3226.146	5005	3226.147	5285
	1500	3226.156	5126	3226.157	5416
	1600	3226.166	5247	3226.167	5547
	1700	3226.176	5368	3226.177	5678
	1800	3226.186	5488	3226.187	5809
	1900	3226.196	5609	3226.197	5940
	2000	3226.206	5729	3226.207	6071
	2100	3226.216	5850	3226.217	6202
	2200	3226.226	5971	3226.227	6333
2300	3226.236	6091	3226.237	6465	
2400	3226.246	6212	3226.247	6595	

- osłona komory z 2 stron o wys. 300 mm
- szafka o dł. 400 mm

Typ 3226 - dolna półka gretingowa zamiast półki gładkiej - za dopłatą (str. 80)

Stół ze zlewem 1-komorowym otwarty z wysuniętym blatem
Typ 3541

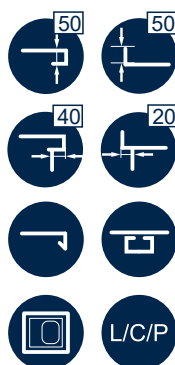

Stół ze zlewem 1-komorowym z półką i wysuniętym blatem
Typ 3542



Komora		400x400x250			400x500x250			Komora		400x400x250			400x500x250				
komory	Wys.	850 mm			850 mm			komory	Wys.	850 mm			850 mm				
	Gł.	600 mm			700 mm				Gł.	600 mm			700 mm				
	Dł. (mm)	Typ kat.	Cena (PLN)	Typ kat.	Cena (PLN)		Dł. (mm)	Typ kat.	Cena (PLN)	Typ kat.	Cena (PLN)	Typ kat.	Cena (PLN)				
1	1100	3541.116	2464	3541.117	2570	1	1100	3542.116	2812	3542.117	2953	1	1100	3542.116	2812	3542.117	2953
	1200	3541.126	2541	3541.127	2658		1200	3542.126	2932	3542.127	3084		1200	3542.126	2932	3542.127	3084
	1300	3541.136	2624	3541.137	2745		1300	3542.136	3052	3542.137	3215		1300	3542.136	3052	3542.137	3215
	1400	3541.146	2701	3541.147	2828		1400	3542.146	3172	3542.147	3346		1400	3542.146	3172	3542.147	3346
	1500	3541.156	2778	3541.157	2915		1500	3542.156	3293	3542.157	3477		1500	3542.156	3293	3542.157	3477
	1600	3541.166	2861	3541.167	2997		1600	3542.166	3413	3542.167	3607		1600	3542.166	3413	3542.167	3607
	1700	3541.176	2938	3541.177	3085		1700	3542.176	3534	3542.177	3738		1700	3542.176	3534	3542.177	3738
	1800	3541.186	3015	3541.187	3167		1800	3542.186	3654	3542.187	3868		1800	3542.186	3654	3542.187	3868
	1900	3541.196	3097	3541.197	3255		1900	3542.196	3774	3542.197	3999		1900	3542.196	3774	3542.197	3999
	2000	3541.206	3175	3541.207	3337		2000	3542.206	3895	3542.207	4130		2000	3542.206	3895	3542.207	4130
	2100	3541.216	3261	3541.217	3434		2100	3542.216	4024	3542.217	4270		2100	3542.216	4024	3542.217	4270
	2200	3541.226	3343	3541.227	3516		2200	3542.226	4145	3542.227	4400		2200	3542.226	4145	3542.227	4400
2300	3541.236	3421	3541.237	3604	2300	3542.236	4265	3542.237	4531	2300	3542.236	4265	3542.237	4531			
2400	3541.246	3498	3541.247	3686	2400	3542.246	4385	3542.247	4662	2400	3542.246	4385	3542.247	4662			

- wysunięcie blatu nad zmywarę z lewej lub prawej - 600 mm
- osłona komory z 3 stron o wys. 300 mm

Typ 3542 - dolna półka gretingowa zamiast półki gładkiej - za dopłatą (str. 80)

Szafka ze zlewem 1-komorowym z drzwiami skrzydłowymi
Typ 3223

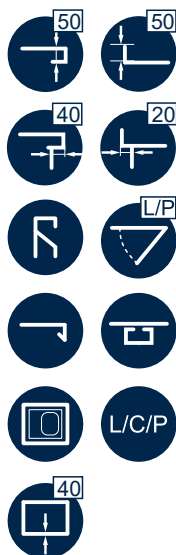

drzwi	Komora 400x400x250			400x500x250	
	Wys.	850 mm		850 mm	
	Gł.	600 mm		700 mm	
	Dł. (mm)	Typ kat.	Cena (PLN)	Typ kat.	Cena (PLN)
1	500	3223.056	3336	3223.057	3483
	600	3223.066	3501	3223.067	3658
2	700	3223.076	3896	3223.077	4064
	800	3223.086	4061	3223.087	4239
	900	3223.096	4226	3223.097	4409
	1000	3223.106	4390	3223.107	4584
	1100	3223.116	4550	3223.117	4759
	1200	3223.126	4715	3223.127	4934
3	1300	3223.136	4880	3223.137	5109
	1400	3223.146	5301	3223.147	5540
	1500	3223.156	5465	3223.157	5715
	1600	3223.166	5630	3223.167	5885
	1700	3223.176	5795	3223.177	6060
4	1800	3223.186	5954	3223.187	6235
	1900	3223.196	6374	3223.197	6665
	2000	3223.206	6674	3223.207	6981
	2100	3223.216	6839	3223.217	7156
	2200	3223.226	6998	3223.227	7331
	2300	3223.236	7163	3223.237	7506
	2400	3223.246	7328	3223.247	7681

Ścianka działowa - za dopłatą (str. 82)
Ścianka tylna - za dopłatą (str. 82)

Szafka ze zlewem 1-komorowym z drzwiami suwnymi

Typ 3224

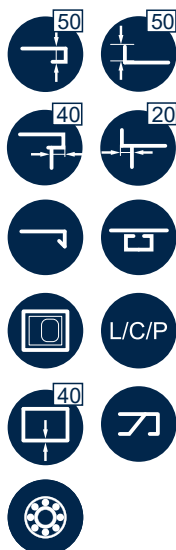

Komora		400x400x250			400x500x250	
drzwi	Wys.	850 mm		850 mm		
	Gł.	600 mm		700 mm		
	Dł. (mm)	Typ kat.	Cena (PLN)	Typ kat.	Cena (PLN)	
1	800	3224.086	3929	3224.087	4105	
	900	3224.096	4096	3224.097	4283	
	1000	3224.106	4264	3224.107	4461	
	1100	3224.116	4431	3224.117	4639	
	1200	3224.126	4599	3224.127	4817	
	1300	3224.136	4767	3224.137	4995	
	1400	3224.146	4934	3224.147	5172	
	1500	3224.156	5102	3224.157	5350	
	1600	3224.166	5269	3224.167	5529	
	1700	3224.176	5437	3224.177	5706	
	1800	3224.186	5604	3224.187	5884	
1900	3224.196	5772	3224.197	6062		
2000	3224.206	5990	3224.207	6301		
2	2100	3224.216	6711	3224.217	6984	
	2200	3224.226	6878	3224.227	7162	
	2300	3224.236	7046	3224.237	7339	
	2400	3224.246	7214	3224.247	7518	
	2500	3224.256	7381	3224.257	7696	
	2600	3224.266	7549	3224.267	7873	
	2700	3224.276	7717	3224.277	8051	
	2800	3224.286	7884	3224.287	8229	

Ścianka działowa - za dopłatą (str. 82)

Ścianka tylna - za dopłatą (str. 82)

Szafka ze zlewem 1-komorowym z drzwiami skrzydłowymi i wysuniętym blatem

Typ 3543

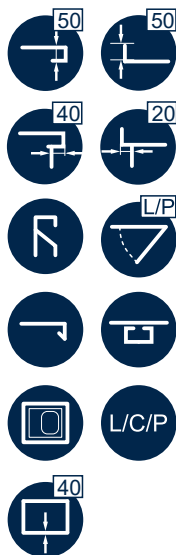

drzwi	Komora 400x400x250			400x500x250	
	Wys.	850 mm		850 mm	
	Gł.	600 mm		700 mm	
	Dł. (mm)	Typ kat.	Cena (PLN)	Typ kat.	Cena (PLN)
1	1100	3543.116	3681	3543.117	3864
	1200	3543.126	3846	3543.127	4034
2	1300	3543.136	4236	3543.137	4440
	1400	3543.146	4402	3543.147	4615
	1500	3543.156	4566	3543.157	4790
	1600	3543.166	4730	3543.167	4964
	1700	3543.176	4895	3543.177	5140
	1800	3543.186	5060	3543.187	5312
3	1900	3543.196	5221	3543.197	5487
	2000	3543.206	5642	3543.207	5918
	2100	3543.216	5806	3543.217	6092
	2200	3543.226	5970	3543.227	6266
	2300	3543.236	6134	3543.237	6440
	2400	3543.246	6298	3543.247	6615

- wysunięcie blatu nad zmywarke z lewej lub prawej - 600 mm

Ścianka działowa - za dopłatą (str. 82)

Ścianka tylna - za dopłatą (str. 82)

Szafka ze zlewem 1-komorowym z drzwiami suwnymi i wysuniętym blatem

Typ 3544



drzwi	Komora 400x400x250			400x500x250	
	Wys.	850 mm		850 mm	
	Gł.	600 mm		700 mm	
	Dł. (mm)	Typ kat.	Cena (PLN)	Typ kat.	Cena (PLN)
1	1400	3544.146	4271	3544.147	4485
	1500	3544.156	4439	3544.157	4663
	1600	3544.166	4606	3544.167	4841
	1700	3544.176	4774	3544.177	5018
	1800	3544.186	4942	3544.187	5197
	1900	3544.196	5109	3544.197	5374
	2000	3544.206	5277	3544.207	5552
	2100	3544.216	5444	3544.217	5731
	2200	3544.226	5612	3544.227	5908
	2300	3544.236	5780	3544.237	6086
	2400	3544.246	5947	3544.247	6264

- wysunięcie blatu nad zmywarkę z lewej lub prawej - 600 mm

Ścianka działowa - za dopłatą (str. 82)

Ścianka tylna - za dopłatą (str. 82)

Stół ze zlewem 2-komorowym otwarty Typ 3281

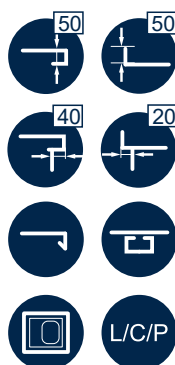

Stół ze zlewem 2-komorowym z półką Typ 3282



pary nóg	Komora 400x400x250			Komora 400x500x250		
	Wys.	850 mm		850 mm		
	Gł.	600 mm		700 mm		
	Dł. (mm)	Typ kat.	Cena (PLN)	Typ kat.	Cena (PLN)	
2	1000	3281.106	3246	3281.107	3350	
	1100	3281.116	3328	3281.117	3432	
	1200	3281.126	3406	3281.127	3520	
	1300	3281.136	3483	3281.137	3602	
	1400	3281.146	3565	3281.147	3690	
	1500	3281.156	3643	3281.157	3772	
	1600	3281.166	3720	3281.167	3859	
	1700	3281.176	3802	3281.177	3942	
	1800	3281.186	3879	3281.187	4029	
	1900	3281.196	3957	3281.197	4112	
2000	3281.206	4039	3281.207	4199		
3	2100	3281.216	4307	3281.217	4473	
	2200	3281.226	4384	3281.227	4560	
	2300	3281.236	4467	3281.237	4643	
	2400	3281.246	4544	3281.247	4730	
	2500	3281.256	4621	3281.257	4812	
	2600	3281.266	4704	3281.267	4900	
	2700	3281.276	4781	3281.277	4988	
	2800	3281.286	4858	3281.287	5070	

pary nóg	Komora 400x400x250			Komora 400x500x250		
	Wys.	850 mm		850 mm		
	Gł.	600 mm		700 mm		
	Dł. (mm)	Typ kat.	Cena (PLN)	Typ kat.	Cena (PLN)	
2	1000	3282.106	3802	3282.107	3957	
	1100	3282.116	3922	3282.117	4087	
	1200	3282.126	4043	3282.127	4218	
	1300	3282.136	4163	3282.137	4348	
	1400	3282.146	4284	3282.147	4479	
	1500	3282.156	4404	3282.157	4610	
	1600	3282.166	4524	3282.167	4741	
	1700	3282.176	4645	3282.177	4872	
	1800	3282.186	4765	3282.187	5002	
	1900	3282.196	4886	3282.197	5133	
2000	3282.206	5006	3282.207	5263		
3	2100	3282.216	5355	3282.217	5622	
	2200	3282.226	5475	3282.227	5753	
	2300	3282.236	5595	3282.237	5884	
	2400	3282.246	5716	3282.247	6015	
	2500	3282.256	5836	3282.257	6145	
	2600	3282.266	5957	3282.267	6276	
	2700	3282.276	6077	3282.277	6407	
	2800	3282.286	6197	3282.287	6537	

• osłona komór z 3 stron o wys. 300 mm

typ 3282 - dolna półka gretingowa zamiast półki gładkiej - za dopłatą (str.80)

○ **Stół ze zlewem 2-komorowym otwarty z blokiem 2 szuflad Typ 3287**

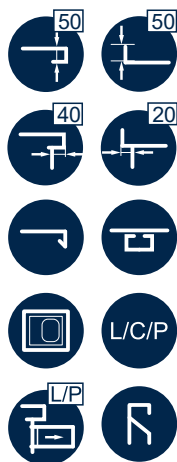

○ **Stół ze zlewem 2-komorowym z półką z blokiem 2 szuflad Typ 3288**



szuflady	Komora 400x400x250		400x500x250		
	Wys.	850 mm	850 mm		
	Gł.	600 mm	700 mm		
	Dł. (mm)	Typ kat.	Cena (PLN)	Typ kat.	Cena (PLN)
2	1400	3287.146	6330	3287.147	6542
	1500	3287.156	6407	3287.157	6624
	1600	3287.166	6490	3287.167	6712
	1700	3287.176	6567	3287.177	6794
	1800	3287.186	6644	3287.187	6882
	1900	3287.196	6726	3287.197	6964
	2000	3287.206	6804	3287.207	7051
	2100	3287.216	6890	3287.217	7143
	2200	3287.226	6972	3287.227	7231
	2300	3287.236	7050	3287.237	7313
2400	3287.246	7127	3287.247	7400	

szuflady	Komora 400x400x250		400x500x250		
	Wys.	850 mm	850 mm		
	Gł.	600 mm	700 mm		
	Dł. (mm)	Typ kat.	Cena (PLN)	Typ kat.	Cena (PLN)
2	1400	3288.146	6810	3288.147	7068
	1500	3288.156	6929	3288.157	7197
	1600	3288.166	7052	3288.167	7331
	1700	3288.176	7171	3288.177	7460
	1800	3288.186	7289	3288.187	7588
	1900	3288.196	7413	3288.197	7722
	2000	3288.206	7531	3288.207	7851
	2100	3288.216	7664	3288.217	7994
	2200	3288.226	7782	3288.227	8123
	2300	3288.236	7906	3288.237	8256
2400	3288.246	8024	3288.247	8385	

Zastosowanie modułu 3 szuflad zamiast 2 szuflad (oznaczenie typ/3 np. typ 3287.146/3) - dopłata 499 PLN
 Zastosowanie modułu 4 szuflad zamiast 2 szuflad (oznaczenie typ/4 np. typ 3287.146/4) - dopłata 1130 PLN

Zastosowanie modułu 3 szuflad zamiast 2 szuflad (oznaczenie typ/3 np. typ 3288.146/3) - dopłata 499 PLN
 Zastosowanie modułu 4 szuflad zamiast 2 szuflad (oznaczenie typ/4 np. typ 3288.146/4) - dopłata 1130 PLN

- osłona komór z 2 stron o wys. 300 mm

Wymiary wewnętrzne szuflad

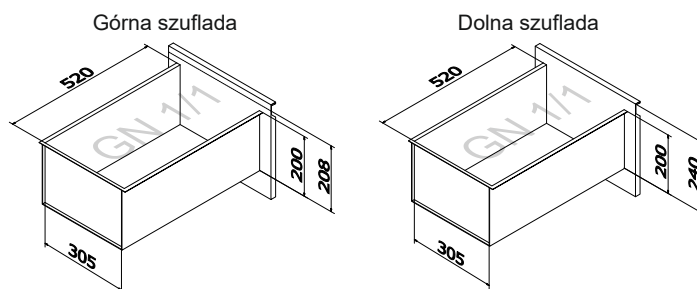

Stoły ze zlewem 2-komorowym

ascobloc®

- Stół ze zlewem 2-komorowym otwarty z szafką z drzwiami skrzydłowymi Typ 3285

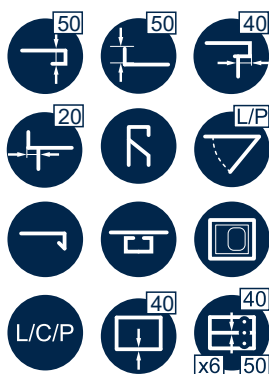

- Stół ze zlewem 2-komorowym z półką i szafką z drzwiami skrzydłowymi Typ 3286



drzwi	Komora 400x400x250		Komora 400x500x250		
	Wys.	850 mm	Wys.	850 mm	
	Gł.	600 mm	Gł.	700 mm	
1	Dł. (mm)	Typ kat.	Cena (PLN)	Typ kat.	Cena (PLN)
	1400	3285.146	5198	3285.147	5425
1500	3285.156	5275	3285.157	5508	
1600	3285.166	5353	3285.167	5595	
1700	3285.176	5435	3285.177	5678	
1800	3285.186	5512	3285.187	5765	
1900	3285.196	5589	3285.197	5848	
2000	3285.206	5672	3285.207	5935	
2100	3285.216	5749	3285.217	6023	
2200	3285.226	5826	3285.227	6105	
2300	3285.236	5909	3285.237	6193	
2400	3285.246	5986	3285.247	6275	

drzwi	Komora 400x400x250		Komora 400x500x250		
	Wys.	850 mm	Wys.	850 mm	
	Gł.	600 mm	Gł.	700 mm	
1	Dł. (mm)	Typ kat.	Cena (PLN)	Typ kat.	Cena (PLN)
	1400	3286.146	5735	3286.147	6014
1500	3286.156	5853	3286.157	6142	
1600	3286.166	5977	3286.167	6276	
1700	3286.176	6095	3286.177	6405	
1800	3286.186	6219	3286.187	6539	
1900	3286.196	6337	3286.197	6668	
2000	3286.206	6461	3286.207	6796	
2100	3286.216	6579	3286.217	6930	
2200	3286.226	6703	3286.227	7059	
2300	3286.236	6821	3286.237	7193	
2400	3286.246	6940	3286.247	7321	

- osłona komór z 2 stron o wys. 300 mm
- szafka o dł. 400 mm

dolna półka gretingowa zamiast półki gładkiej - za dopłatą (str.80)

○ **Stół ze zlewem 2-komorowym otwarty z wysuniętym blatem Typ 3551**

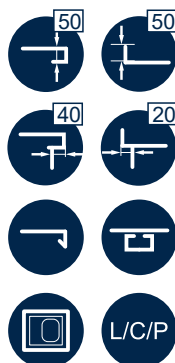

○ **Stół ze zlewem 2-komorowym z półką z wysuniętym blatem Typ 3552**



komory	Komora 400x400x250		Komora 400x500x250		
	Wys.	850 mm	850 mm		
	Gł.	600 mm	700 mm		
	Dł. (mm)	Typ kat.	Cena (PLN)	Typ kat.	Cena (PLN)
2	1600	3551.166	3591	3551.167	3726
	1700	3551.176	3668	3551.177	3813
	1800	3551.186	3745	3551.187	3896
	1900	3551.196	3828	3551.197	3983
	2000	3551.206	3905	3551.207	4065
	2100	3551.216	3991	3551.217	4162
	2200	3551.226	4074	3551.227	4244
	2300	3551.236	4151	3551.237	4332
2400	3551.246	4228	3551.247	4414	

komory	Komora 400x400x250		Komora 400x500x250		
	Wys.	850 mm	850 mm		
	Gł.	600 mm	700 mm		
	Dł. (mm)	Typ kat.	Cena (PLN)	Typ kat.	Cena (PLN)
2	1600	3552.166	4144	3552.167	4335
	1700	3552.176	4264	3552.177	4466
	1800	3552.186	4385	3552.187	4597
	1900	3552.196	4505	3552.197	4727
	2000	3552.206	4625	3552.207	4858
	2100	3552.216	4755	3552.217	4998
	2200	3552.226	4875	3552.227	5128
	2300	3552.236	4996	3552.237	5259
2400	3552.246	5116	3552.247	5390	

- wysunięcie blatu nad zmywarkę z lewej lub prawej - 600 mm
- osłona komór z 3 stron o wys. 300 mm

dolna półka gretingowa zamiast półki gładkiej - za dopłatą (str.80)

Szafka ze zlewem 2-komorowym z drzwiami skrzydłowymi
Typ 3283

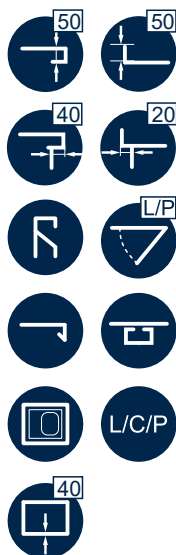

drzwi	Komora 400x400x250			400x500x250	
	Wys.	850 mm		850 mm	
	Gł.	600 mm		700 mm	
	Dł. (mm)	Typ kat.	Cena (PLN)	Typ kat.	Cena (PLN)
2	1000	3283.106	5205	3283.107	5396
	1100	3283.116	5364	3283.117	5571
	1200	3283.126	5529	3283.127	5746
	1300	3283.136	5694	3283.137	5921
3	1400	3283.146	6115	3283.147	6352
	1500	3283.156	6279	3283.157	6527
	1600	3283.166	6444	3283.167	6697
	1700	3283.176	6609	3283.177	6872
	1800	3283.186	6769	3283.187	7047
4	1900	3283.196	7188	3283.197	7477
	2000	3283.206	7488	3283.207	7793
	2100	3283.216	7653	3283.217	7968
	2200	3283.226	7813	3283.227	8143
	2300	3283.236	7977	3283.237	8318
	2400	3283.246	8142	3283.247	8493

Ścianka działowa - za dopłatą (str. 82)
Ścianka tylna - za dopłatą (str. 82)

Szafka ze zlewem 2-komorowymz drzwiami suwnymi

Typ 3284

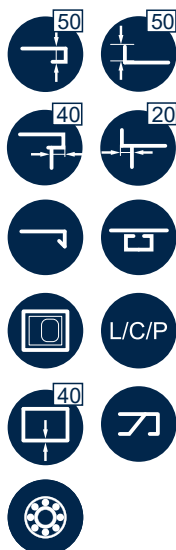

drzwi	Komora 400x400x250			400x500x250	
	Wys.	850 mm		850 mm	
	Gł.	600 mm		700 mm	
	Dł. (mm)	Typ kat.	Cena (PLN)	Typ kat.	Cena (PLN)
1	1000	3284.106	5078	3284.107	5273
	1100	3284.116	5245	3284.117	5451
	1200	3284.126	5413	3284.127	5628
	1300	3284.136	5581	3284.137	5807
	1400	3284.146	5748	3284.147	5984
	1500	3284.156	5916	3284.157	6162
	1600	3284.166	6083	3284.167	6340
	1700	3284.176	6251	3284.177	6518
	1800	3284.186	6419	3284.187	6696
	1900	3284.196	6586	3284.197	6874
2000	3284.206	6804	3284.207	7113	
2	2100	3284.216	7525	3284.217	7796
	2200	3284.226	7693	3284.227	7974
	2300	3284.236	7860	3284.237	8151
	2400	3284.246	8028	3284.247	8329
	2500	3284.256	8196	3284.257	8508
	2600	3284.266	8363	3284.267	8685
	2700	3284.276	8531	3284.277	8863
	2800	3284.286	8698	3284.287	9041

Ścianka działowa - za dopłatą (str. 82)

Ścianka tylna - za dopłatą (str. 82)

Szafka ze zlewem 2-komorowym z drzwiami skrzydłowymi i wysuniętym blatem
Typ 3553

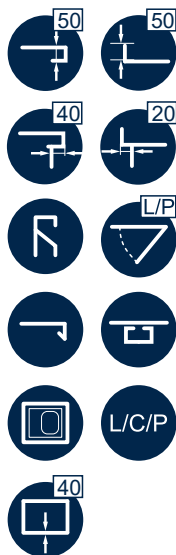

drzwi	Komora 400x400x250			400x500x250	
	Wys.	850 mm		850 mm	
	Gł.	600 mm		700 mm	
	Dł. (mm)	Typ kat.	Cena (PLN)	Typ kat.	Cena (PLN)
2	1600	3553.166	5544	3553.167	5777
	1700	3553.176	5709	3553.177	5952
	1800	3553.186	5874	3553.187	6124
	1900	3553.196	6036	3553.197	6299
3	2000	3553.206	6456	3553.207	6730
	2100	3553.216	6620	3553.217	6904
	2200	3553.226	6784	3553.227	7078
	2300	3553.236	6948	3553.237	7252
	2400	3553.246	7112	3553.247	7427

- wysunięcie blatu nad zmywarkę z lewej lub prawej - 600 mm

Szafka ze zlewem 2-komorowym z drzwiami suwnymi i wysuniętym blatem

Typ 3554



drzwi	Komora 400x400x250			400x500x250	
	Wys.	850 mm		850 mm	
	Gł.	600 mm		700 mm	
	Dł. (mm)	Typ kat.	Cena (PLN)	Typ kat.	Cena (PLN)
1	1600	3554.166	5420	3554.167	5653
	1700	3554.176	5588	3554.177	5830
	1800	3554.186	5756	3554.187	6008
	1900	3554.196	5923	3554.197	6186
	2000	3554.206	6091	3554.207	6364
	2100	3554.216	6259	3554.217	6542
	2200	3554.226	6426	3554.227	6720
	2300	3554.236	6594	3554.237	6898
	2400	3554.246	6762	3554.247	7076

- wysunięcie blatu nad zmywarkę z lewej lub prawej - 600 mm

Basen 1-komorowy
Typ 3211

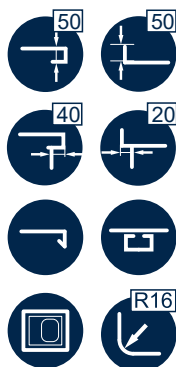

		300				400			
Głębokość komory		850 mm				850 mm			
komory	Wys.	600 mm		700 mm		600 mm		700 mm	
	Gł.								
	Dł. (mm)	Typ kat.	Cena (PLN)	Typ kat.	Cena (PLN)	Typ kat.	Cena (PLN)	Typ kat.	Cena (PLN)
1	800	3211.086/3	3421	3211.087/3	3586	3211.086/4	3627	3211.087/4	3818
	900	3211.096/3	3560	3211.097/3	3741	3211.096/4	3787	3211.097/4	3988
	1000	3211.106/3	3705	3211.107/3	3895	3211.106/4	3941	3211.107/4	4158
	1100	3211.116/3	3844	3211.117/3	4050	3211.116/4	4101	3211.117/4	4328
	1200	3211.126/3	3988	3211.127/3	4204	3211.126/4	4261	3211.127/4	4498
	1300	3211.136/3	4127	3211.137/3	4359	3211.136/4	4420	3211.137/4	4667
	1400	3211.146/3	4271	3211.147/3	4513	3211.146/4	4575	3211.147/4	4837

Basen 1-komorowy z szafką z drzwiami skrzydłowymi

Typ 3213

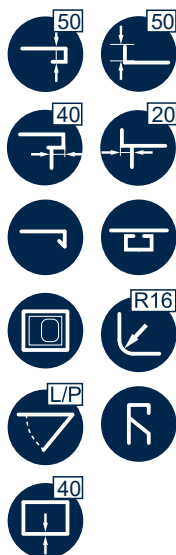

		300				400			
Głębokość komory		850 mm							
drzwi	Wys.	600 mm		700 mm		600 mm		700 mm	
	Gł.	Typ kat.	Cena (PLN)	Typ kat.	Cena (PLN)	Typ kat.	Cena (PLN)	Typ kat.	Cena (PLN)
	Dł. (mm)	Typ kat.	Cena (PLN)	Typ kat.	Cena (PLN)	Typ kat.	Cena (PLN)	Typ kat.	Cena (PLN)
2	800	3213.086/3	5229	3213.087/3	5408	3213.086/4	5389	3213.087/4	5568
	900	3213.096/3	5462	3213.097/3	5651	3213.096/4	5635	3213.097/4	5824
	1000	3213.106/3	5695	3213.107/3	5894	3213.106/4	5880	3213.107/4	6079
	1100	3213.116/3	5928	3213.117/3	6137	3213.116/4	6126	3213.117/4	6335
	1200	3213.126/3	6161	3213.127/3	6380	3213.126/4	6371	3213.127/4	6590
	1300	3213.136/3	6393	3213.137/3	6624	3213.136/4	6616	3213.137/4	6846
3	1400	3213.146/3	6757	3213.147/3	6998	3213.146/4	6992	3213.147/4	7232

Basen 2-komorowy

Typ 3271



Głębokość komory

300

400

komory	Wys.	850 mm				850 mm			
	Gł.	600 mm		700 mm		600 mm		700 mm	
	Dł. (mm)	Typ kat.	Cena (PLN)	Typ kat.	Cena (PLN)	Typ kat.	Cena (PLN)	Typ kat.	Cena (PLN)
2	1200	3271.126/3	5235	3271.127/3	5493	3271.126/4	5570	3271.127/4	5858
	1300	3271.136/3	5374	3271.137/3	5647	3271.136/4	5724	3271.137/4	6028
	1400	3271.146/3	5518	3271.147/3	5796	3271.146/4	5884	3271.147/4	6198
	1500	3271.156/3	5657	3271.157/3	5951	3271.156/4	6043	3271.157/4	6373
	1600	3271.166/3	5801	3271.167/3	6105	3271.166/4	6203	3271.167/4	6543
	1700	3271.176/3	5940	3271.177/3	6260	3271.176/4	6358	3271.177/4	6713
	1800	3271.186/3	6085	3271.187/3	6414	3271.186/4	6517	3271.187/4	6883
	1900	3271.196/3	6224	3271.197/3	6569	3271.196/4	6677	3271.197/4	7053
	2000	3271.206/3	6368	3271.207/3	6723	3271.206/4	6831	3271.207/4	7223

Basen 2-komorowy z szafką z drzwiami skrzydłowymi

Typ 3273

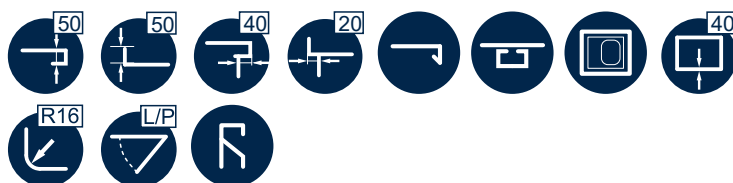

drzwi	Wys.	850 mm			
	Gł.	600 mm		700 mm	
	Dł. (mm)	Typ kat.	Cena (PLN)	Typ kat.	Cena (PLN)
2	1200	3273.126/3	7424	3273.127/3	7787
	1300	3273.136/3	7667	3273.137/3	8046
3	1400	3273.146/3	8040	3273.147/3	8436
	1500	3273.156/3	8283	3273.157/3	8695
	1600	3273.166/3	8526	3273.167/3	8955
	1700	3273.176/3	8769	3273.177/3	9214
4	1800	3273.186/3	9011	3273.187/3	9473
	1900	3273.196/3	9358	3273.197/3	9836
	2000	3273.206/3	9675	3273.207/3	10180

Basen jezdny
Typ 3590



Wys.	660/950 mm			
Gł.	600 mm		700 mm	
Dł. (mm)	Typ katalogowy	Cena (PLN)	Typ katalogowy	Cena (PLN)
Głębokość komory 300 mm				
800	3590.086/3	4325	3590.087/3	4432
900	3590.096/3	4414	3590.097/3	4527
1000	3590.106/3	4502	3590.107/3	4621
Głębokość komory 400 mm				
800	3590.086/4	4493	3590.087/4	4599
900	3590.096/4	4581	3590.097/4	4695
1000	3590.106/4	4670	3590.107/4	4789

- wymiary basenu bez odbojników

Basen jezdny do płukania warzyw
Typ 3593



Wys.	660 - 950 mm	
Gł.	700 mm	
Dł. (mm)	Typ kat.	Cena (PLN)
580	3593.1	5121

- komora na 2 pojemniki perforowane GN 1/1 - 200 (cena bez pojemników)
- pojemnik GN 1/1 - 200 perforowany z uchwytami - dopłata 770 PLN

Basen jezdny
Typ 3591



Wys.	550 mm	
Gł.	606 mm	
Dł. (mm)	Typ kat.	Cena (PLN)
606	3591.1	4249

- komora o gł. 200 mm, przystosowana do namaczania sztućców (możliwość zastosowania koszy do zmywarki 500 x 500)

Stół załadowniczy 1-komorowy otwarty Typ 3561

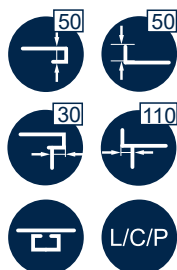

Stół załadowniczy 1-komorowy z półką Typ 3562



Komora		500x400x250	
pary nóg	Wys.	850 mm	
	Gł.	720 mm	
	Dł. (mm)	Typ kat.	Cena (PLN)
2	700	3561.077	3195
	800	3561.087	3292
	900	3561.097	3388
	1000	3561.107	3483
	1100	3561.117	3580
	1200	3561.127	3676
	1300	3561.137	3772
	1400	3561.147	3868
	1500	3561.157	3964
	1600	3561.167	4060
	1700	3561.177	4144
3	1800	3561.187	4252
	1900	3561.197	4348
	2000	3561.207	4444
	2100	3561.217	4551
	2200	3561.227	4928
	2300	3561.237	5023
	2400	3561.247	5119
	2500	3561.257	5215
	2600	3561.267	5311
	2700	3561.277	5407
	2800	3561.287	5503

Osłona przeciwrozbrzygowa o wys. 300 mm zamiast rantu tylnego - dopłata (za mb) 253 PLN
Osłona komory z przodu o wys. 300 mm - dopłata (za mb) 385 PLN

Komora		500x400x250	
pary nóg	Wys.	850 mm	
	Gł.	720 mm	
	Dł. (mm)	Typ kat.	Cena (PLN)
2	700	3562.077	3484
	800	3562.087	3609
	900	3562.097	3735
	1000	3562.107	3860
	1100	3562.117	3986
	1200	3562.127	4111
	1300	3562.137	4237
	1400	3562.147	4363
	1500	3562.157	4488
	1600	3562.167	4613
	1700	3562.177	4739
3	1800	3562.187	4864
	1900	3562.197	4990
	2000	3562.207	5116
	2100	3562.217	5241
	2200	3562.227	5620
	2300	3562.237	5745
	2400	3562.247	5871
	2500	3562.257	5996
	2600	3562.267	6122
	2700	3562.277	6248
	2800	3562.287	6373

Osłona przeciwrozbrzygowa o wys. 300 mm zamiast rantu tylnego - dopłata (za mb) 253 PLN
Osłona komory z przodu o wys. 300 mm - dopłata (za mb) 385 PLN

- blat z zagłębieniem o szer. 520 mm do przesuwania koszy, ze spadkiem w kierunku zmywarki
- od strony zmywarki blat zakończony specjalnym zaczepem
- głębokość stołu zależna od typu zmywarki
- zamawiający powinien podać typ zmywarki, do której przeznaczony ma być stół

Stół załadowniczy
2-komorowy otwarty
Typ 3561/2

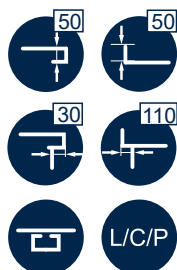

Stół załadowniczy
2-komorowy z półką
Typ 3562/2



Komora		500x400x250		
pary nóg	Wys.	850 mm		
	Gł.	720 mm		
	Dł. (mm)	Typ kat.	Cena (PLN)	
2	1300	3561.137/2	4971	
	1400	3561.147/2	5066	
	1500	3561.157/2	5163	
	1600	3561.167/2	5259	
	1700	3561.177/2	5343	
	1800	3561.187/2	5451	
	1900	3561.197/2	5547	
	2000	3561.207/2	5643	
	2100	3561.217/2	5750	
3	2200	3561.227/2	6127	
	2300	3561.237/2	6222	
	2400	3561.247/2	6318	
	2500	3561.257/2	6414	
	2600	3561.267/2	6510	
	2700	3561.277/2	6606	
	2800	3561.287/2	6702	

Oslona przeciwozbrzyzgowa o wys. 300 mm zamiast rantu tylnego - dopłata (za mb) 253 PLN
Oslona komory z przodu o wys. 300 mm - dopłata (za mb) 385 PLN

Komora		500x400x250		
pary nóg	Wys.	850 mm		
	Gł.	720 mm		
	Dł. (mm)	Typ kat.	Cena (PLN)	
2	1300	3562.137/2	5436	
	1400	3562.147/2	5561	
	1500	3562.157/2	5686	
	1600	3562.167/2	5812	
	1700	3562.177/2	5938	
	1800	3562.187/2	6063	
	1900	3562.197/2	6189	
	2000	3562.207/2	6314	
	2100	3562.217/2	6440	
3	2200	3562.227/2	6819	
	2300	3562.237/2	6944	
	2400	3562.247/2	7070	
	2500	3562.257/2	7195	
	2600	3562.267/2	7321	
	2700	3562.277/2	7447	
	2800	3562.287/2	7572	

Oslona przeciwozbrzyzgowa o wys. 300 mm zamiast rantu tylnego - dopłata (za mb) 253 PLN
Oslona komory z przodu o wys. 300 mm - dopłata (za mb) 385 PLN

- blat z zagłębieniem o szer. 520 mm do przesuwania koszy, ze spadkiem w kierunku zmywarki
- od strony zmywarki blat zakończony specjalnym zaczepem
- głębokość stołu zależna od typu zmywarki
- zamawiający powinien podać typ zmywarki, do której przeznaczony ma być stół

Stół załadowniczy
1-komorowy
zawieszany
Typ 3561/Z

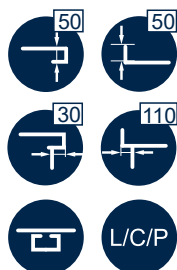

Stół wyładowniczy
zawieszany
Typ 3571/Z



Komora		500x400x250	
pary nóg	Wys.	850 mm	
	Gł.	720 mm	
	Dł. (mm)	Typ kat.	Cena (PLN)
1	700	3561.077/Z	2929
	800	3561.087/Z	3018
	900	3561.097/Z	3107
	1000	3561.107/Z	3195
	1100	3561.117/Z	3284
	1200	3561.127/Z	3372
	1300	3561.137/Z	3461
	1400	3561.147/Z	3549
	1500	3561.157/Z	3638

pary nóg	Wys.	850 mm	
	Gł.	720 mm	
	Dł. (mm)	Typ kat.	Cena (PLN)
1	700	3571.077/Z	1925
	800	3571.087/Z	2017
	900	3571.097/Z	2109
	1000	3571.107/Z	2201
	1100	3571.117/Z	2292
	1200	3571.127/Z	2384
	1300	3571.137/Z	2476
	1400	3571.147/Z	2568
	1500	3571.157/Z	2660

Ostona przeciwrozbrzygowa o wys. 300 mm zamiast rantu tylnego - dopłata (za mb) 253 PLN

Ostona przeciwrozbrzygowa o wys. 300 mm zamiast rantu tylnego - dopłata (za mb) 253 PLN

- blat z zagłębieniem o szer. 520 mm do przesuwania koszy, ze spadkiem w kierunku zmywarki
- od strony zmywarki blat zakończony specjalnym zaczepem
- głębokość stołu zależna od typu zmywarki
- zamawiający powinien podać typ zmywarki, do której przeznaczony ma być stół

Stół wyładowczy
otwarty
Typ 3571

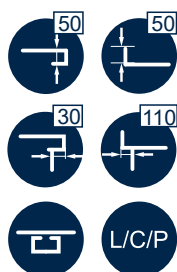

Stół wyładowczy
z półką
Typ 3572



pary nóg	Wys.	850 mm	
	Gł.	720 mm	
	Dł. (mm)	Typ kat.	Cena (PLN)
2	700	3571.077	2075
	800	3571.087	2169
	900	3571.097	2263
	1000	3571.107	2357
	1100	3571.117	2451
	1200	3571.127	2545
	1300	3571.137	2639
	1400	3571.147	2733
	1500	3571.157	2827
	1600	3571.167	2920
	1700	3571.177	3014
	1800	3571.187	3108
3	1900	3571.197	3202
	2000	3571.207	3296
	2100	3571.217	3390
	2200	3571.227	3769
	2300	3571.237	3862
	2400	3571.247	3956
	2500	3571.257	4050
	2600	3571.267	4144
	2700	3571.277	4238
	2800	3571.287	4332

Ostona przeciwrozbryzgowa o wys. 300 mm zamiast rantu tylnego - dopłata (za mb) 253 PLN

pary nóg	Wys.	850 mm	
	Gł.	720 mm	
	Dł. (mm)	Typ kat.	Cena (PLN)
2	700	3572.077	2352
	800	3572.087	2475
	900	3572.097	2597
	1000	3572.107	2720
	1100	3572.117	2843
	1200	3572.127	2966
	1300	3572.137	3089
	1400	3572.147	3211
	1500	3572.157	3334
	1600	3572.167	3457
	1700	3572.177	3580
	1800	3572.187	3702
3	1900	3572.197	3825
	2000	3572.207	3948
	2100	3572.217	4070
	2200	3572.227	4441
	2300	3572.237	4564
	2400	3572.247	4687
	2500	3572.257	4809
	2600	3572.267	4932
	2700	3572.277	5055
	2800	3572.287	5177

Ostona przeciwrozbryzgowa o wys. 300 mm zamiast rantu tylnego - dopłata (za mb) 253 PLN

- blat z zagłębieniem o szer. 520 mm do przesuwania koszy, ze spadkiem w kierunku zmywarki
- od strony zmywarki blat zakończony specjalnym zaczepem
- głębokość stołu zależna od typu zmywarki
- zamawiający powinien podać typ zmywarki, do której przeznaczony ma być stół

Dolna półka gretingowa zamiast półki gładkiej - za dopłatą (str. 80)

○ Półka ścienna na kosze
1-poziomowa
Typ 3183



○ Półka ścienna na kosze
1-poziomowa
Typ 3183-P



pojemniki gn 1/2	Wys.	290 mm	
	Gł.	450 mm	
	Dł. (mm)	Typ kat.	Cena (PLN)
1	550	3183.054	1285
2	1100	3183.114	1560
3	1650	3183.164	2000

pojemniki gn 1/2	Gł.	450 mm	
	Dł. (mm)	Typ kat.	Cena (PLN)
1	550	3183.054-P	1014
2	1100	3183.114-P	1297
3	1650	3183.164-P	1734

Stół sortowniczy jednostronny

Typ 3401



pary nóg	Wys.	850 mm	
	Gł.	800 mm	
	Dł. (mm)	Typ kat.	Cena (PLN)
2	1100	3401.118	2347
	1200	3401.128	2448
	1300	3401.138	2550
	1400	3401.148	2651
	1500	3401.158	2752
	1600	3401.168	2941
	1700	3401.178	3043
	1800	3401.188	3145
	1900	3401.198	3246
	2000	3401.208	3348
	2100	3401.218	3628

Otwór na odpadki - za dopłatą (str. 82)

Zgarniacz odpadów (A65) - za dopłatą (str. 82)

Nadstawka nad stół sortowniczy jednostronny

Typ 3402



pary nóg	Wys.	800 mm	
	Gł.	500 mm	
	Dł. (mm)	Typ kat.	Cena (PLN)
2	1100	3402.115	1647
	1200	3402.125	1695
	1300	3402.135	1744
	1400	3402.145	1793
	1500	3402.155	1842
	1600	3402.165	1890
	1700	3402.175	1939
	1800	3402.185	1988
	1900	3402.195	2037
	2000	3402.205	2085
	2100	3402.215	2134

- nadstawka na kosze do zmywarek o wym. 500x500 mm
- króciec odpływowy umieszczony pod blatem stołu

Stół sortowniczy centralny

Typ 3411



pary nóg	Wys.	850 mm	
	Gł.	1200 mm	
	Dł. (mm)	Typ kat.	Cena (PLN)
2	1100	3411.1112	2850
	1200	3411.1212	2977
	1300	3411.1312	3105
	1400	3411.1412	3232
	1500	3411.1512	3359
	1600	3411.1612	3574
	1700	3411.1712	3702
	1800	3411.1812	3829
	1900	3411.1912	3956
	2000	3411.2012	4083
	2100	3411.2112	4439

Otwór na odpadki - za dopłatą (str. 82)

Zgarniacz odpadów (A65) - za dopłatą (str. 82)

Nadstawka nad stół sortowniczy centralny

Typ 3412

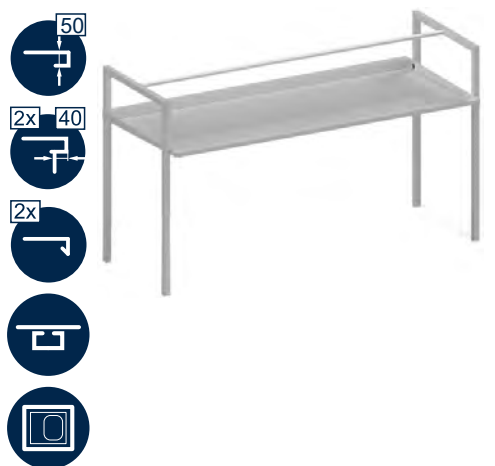

pary nóg	Wys.	800 mm	
	Gł.	600 mm	
	Dł. (mm)	Typ kat.	Cena (PLN)
2	1100	3412.116	1707
	1200	3412.126	1756
	1300	3412.136	1806
	1400	3412.146	1856
	1500	3412.156	1907
	1600	3412.166	1956
	1700	3412.176	2007
	1800	3412.186	2057
	1900	3412.196	2107
	2000	3412.206	2157
	2100	3412.216	2207

- nadstawka na kosze do zmywarek o wym. 500x500 mm
- króciec odpływowy umieszczony pod blatem stołu
- do obsługi obustronnej

Stół do filetowania Typ 3424

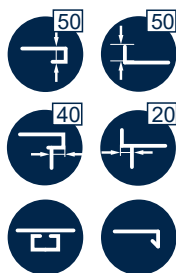

Komora		400x400x250			400x500x250	
pary nóg	Wys.	850 mm		850 mm		
	Gł.	600 mm		700 mm		
	Dł. (mm)	Typ kat.	Cena (PLN)	Typ kat.	Cena (PLN)	
2	1200	3424.126	4507	3424.127	4726	
	1300	3424.136	4691	3424.137	4931	
	1400	3424.146	4874	3424.147	5136	
	1500	3424.156	5057	3424.157	5341	
	1600	3424.166	5241	3424.167	5546	
	1700	3424.176	5410	3424.177	5737	
	1800	3424.186	5593	3424.187	5941	
	1900	3424.196	5813	3424.197	6182	
	2000	3424.206	5996	3424.207	6387	

- na blacie zlewowym płyta PE o grub. 20 mm, z otworem na odpadki
- dodatkowo pod blatem prowadnice na pojemnik GN 1/1, (cena bez pojemnika GN)

Stół do rozmrażania
Typ 3418

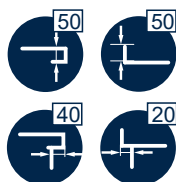

pary nóg	Wys.	850 mm			
	Gł.	600 mm		700 mm	
	Dł. (mm)	Typ kat.	Cena (PLN)	Typ kat.	Cena (PLN)
2	1200	3418.126	4342	3418.127	4467
	1300	3418.136	4510	3418.137	4643
	1400	3418.146	4678	3418.147	4818
	1500	3418.156	4847	3418.157	4994
	1600	3418.166	5015	3418.167	5169
	1700	3418.176	5183	3418.177	5345
	1800	3418.186	5352	3418.187	5521
	1900	3418.196	5520	3418.197	5695
	2000	3418.206	5689	3418.207	5870

- blat z wanną ociekową, z odpływem
- w wannie wkłady perforowane (szczegół A)
- na blacie płyta PE o grub. 20 mm

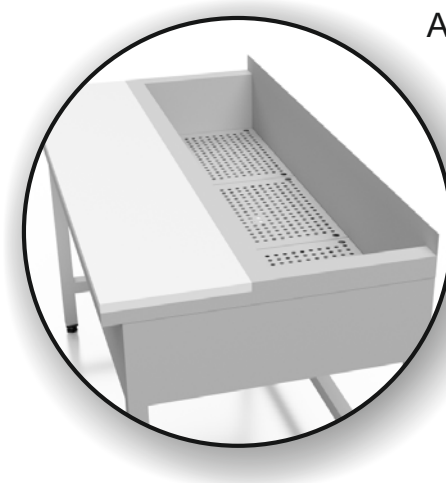

Stół do obróbki warzyw

Typ 3416



pojemniki	Wys.	850 mm			
	Gł.	600 mm		700 mm	
	Dł. (mm)	Typ kat.	Cena (PLN)	Typ kat.	Cena (PLN)
3	1150	3416.116	4600	3416.117	4767
4	1450	3416.146	5300	3416.147	5521
5	1750	3416.176	5848	3416.177	6108

- komora o głęb. 210 mm przystosowana do nałożenia pojemników perforowanych GN 1/2 (cena bez pojemników GN)
- na blacie płyta PE o grub. 20 mm
- otwór na odpadki przy dł. 1150 mm z prawej lub lewej strony przy dł. 1450 mm i 1750 mm na środku

Stół do oczkowania

Typ 3420



Wys.	850 mm				
Gł.	700 mm		1200 mm		
	Dł. (mm)	Typ kat.	Cena (PLN)	Typ kat.	Cena (PLN)
2000		3420.207	6829	3420.2012	8285
2200		3420.227	7145	3420.2212	8714
2400		3420.247	7430	3420.2412	9075

Standard wykonania:

- stół do obsługi jednostronnej lub obustronnej
- blat o grub. 50 mm z kapinosem z przodu i z tyłu w przypadku stołu centralnego
- w blacie otwory pod GN 1/3 (cena bez pojemników GN)
- na blacie rynna zrzutowa o szer. 250 mm

○ Dział 3

Urządzenia grzewcze

Urządzenia grzewcze
Charakterystyka grupy

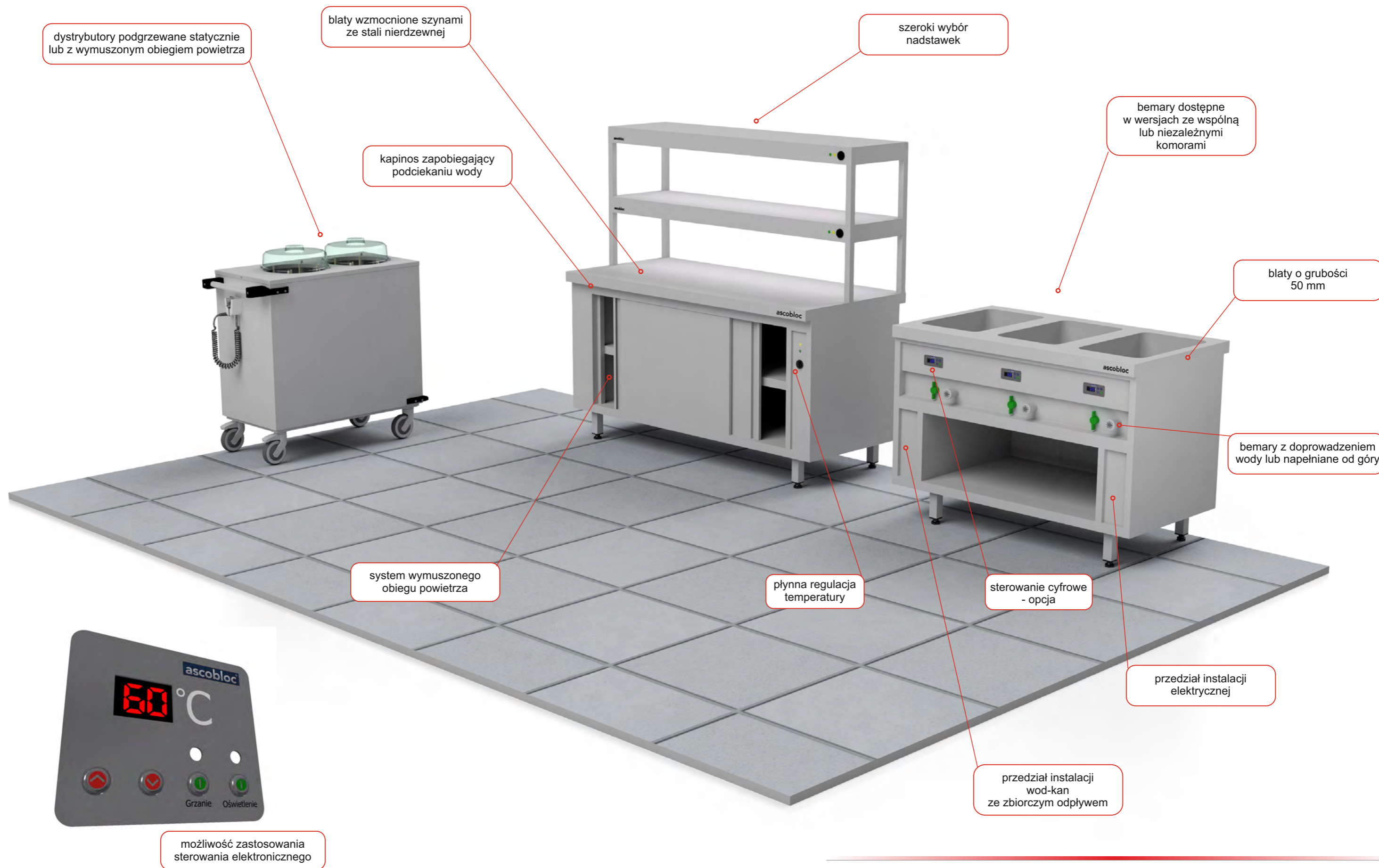

Urządzenia grzewcze





Opis techniczny wykonania



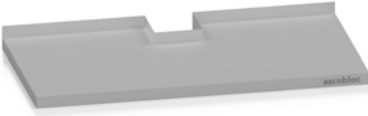

- urządzenia wykonane ze stali nierdzewnej kwasoodpornej 1.4301
- półki nadstawek o grubości 80 mm z blachy 1,5 mm
- nogi nadstawek z profili 30x30 mm
- nadstawki z oświetleniem LED lub ceramicznymi promiennikami podczerwieni (opcjonalnie z promiennikami halogenowymi)
- **blaty szafek z blachy 1,5 mm** (możliwość wykonania blatów z blachy 2,0 mm)
- blaty wzmocnione szynami ze stali nierdzewnej i podklejone materiałem wygłuszającym
- blaty o grubości 50 mm; z przodu kapinos zapobiegający podciekaniu wody, z tyłu rant o wysokości 50 mm
- wysunięcie blatu z przodu (w stosunku do korpusu) – 40 mm
- wysunięcie blatu z tyłu (w stosunku do korpusu) – 20 mm
- szafki grzewcze z wymuszonym obiegiem powietrza i płynną regulacją temperatury
- szafki grzewcze z przedziałem instalacji elektrycznej
- bemaary z niezależnym sterowaniem komór
- zbiorczy odpływ z komór bemaarowych
- bemaary wolnostojące z przedziałami instalacji elektrycznej i wod-kan
- dna szafek o grubości 40 mm, wzmocnione szynami ze stali nierdzewnej
- korpusy szafek z blachy 1,0 mm
- półki szafek przestawne, perforowane o grubości 40 mm, wzmocnione szynami ze stali nierdzewnej, z możliwością zmiany położenia co 50 mm
- drzwi o grubości 20 mm wykonane z 2 warstw blachy z gryfem nierdzewnym
- rolki w drzwiach suwnych na łożyskach kulkowych
- standardowa wysokość mebli 850 mm, w szafkach nogi 150 mm; przy szafkach o wysokości 900 mm nogi 200 mm
- nogi mebli zakończone stopkami z tworzywa sztucznego z możliwością regulacji wysokości ± 15 mm
- wszystkie szafki z zaciskiem uziemiającym
- dystrybutory talerzy podgrzewane statycznie lub z wymuszonym obiegiem powietrza
- **możliwość zastosowania sterowania elektronicznego**

Urządzenia grzewcze

Warianty / Wyposażenie dodatkowe

Typ kat.	BLATY	Głębokość (mm)		
		600	700	800
	Opis wariantu	Dopłata (PLN)		
A02	Blat z blachy o grub. 2,0 mm - dopłata za 1 mb	259	275	376
A03	Wspólny blat przykrywający kilka stojących obok siebie mebli do dł. 2850 mm	bez dopłaty		
A04.SS	Wspólny blat z blachy o grub. 1,5 mm lub 2,0 mm (doliczyć wariant A02) powyżej dł. 2850 mm - blat spawany z dwóch odcinków	858	904	949
A04.SN	Wspólny blat z blachy o grub. 1,5 mm lub 2,0 mm (doliczyć wariant A02) powyżej dł. 2850 mm - blat łączony systemem „Stecknaht”	692	722	752
A05	Blat z podgięciem z tyłu w dół	bez dopłaty		
A06	Blat z kapinosem z tyłu	94		
A07	Blat z rantem z lewej	66		
A08	Blat z rantem z prawej	66		

A09	Opcje wykonania blatów		145
			205
			328
			372
			350
			

Typ kat.	BLATY		Głębokość (mm)		
	Opis wariantu		600	700	800
				Dopłata (PLN)	
A12	Blat z blachy o grub. 1,5 mm z zaokrąglonym przodem				138
A13	Blat z blachy o grub. 1,5 mm ze ściętym rantem skrzynkowym 100 mm				297
A16	Blat z blachy o grub. 1,5 mm z zaokrąglonym przodem i prostym rantem skrzynkowym 100 mm				388
A17	Blat z blachy o grub. 1,5 mm z zaokrąglonym przodem i ściętym rantem skrzynkowym 100 mm				433

Typ kat.	INNE		Dopłata (PLN)
	Opis wariantu		
A50	Wysokość mebla 900 mm - prześwit 200 mm		bez dopłaty
A51	Komplet 4 kółek skrętnych (2 z hamulcem) - maksymalna długość mebla 2000 mm		601
A53	Osłona nóg o wys. 150 mm (200 mm) - cena za 1 mb		386
A55	Zamek na klucz w drzwiach skrzydłowych (1 zamek na skrzydło drzwi) lub suwnych (1 zamek na parę drzwi) lub szufladzie - cena za 1 szt.		263
A59	Szafki i bemały przystosowane do montażu na cokole betonowym		bez dopłaty
A64	Stopka z tworzywa sztucznego z regulacją wysokości (do szafek i bemałów) - cena za 1 szt.		33

Nadstawka z oświetleniem 1-poziomowa

Typ 3186

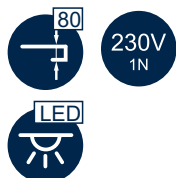

pary nóg	Wys.	350 mm					
	Gł.	300 mm			400 mm		
	Dł. (mm)	Moc	Typ kat.	Cena (PLN)	Moc	Typ kat.	Cena (PLN)
2	600	15 W	3186.063	1147	15 W	3186.064	1221
	700	15 W	3186.073	1194	15 W	3186.074	1278
	800	15 W	3186.083	1239	15 W	3186.084	1335
	900	15 W	3186.093	1285	15 W	3186.094	1391
	1000	20 W	3186.103	1405	20 W	3186.104	1522
	1100	20 W	3186.113	1451	20 W	3186.114	1579
	1200	20 W	3186.123	1496	20 W	3186.124	1635
	1300	20 W	3186.133	1542	20 W	3186.134	1691
	1400	25 W	3186.143	1662	25 W	3186.144	1823
	1500	25 W	3186.153	1708	25 W	3186.154	1879
	1600	25 W	3186.163	1754	25 W	3186.164	1936
	1700	25 W	3186.173	1800	25 W	3186.174	1992
	1800	30 W	3186.183	1920	30 W	3186.184	2123
	1900	30 W	3186.193	1966	30 W	3186.194	2180
2000	30 W	3186.203	2012	30 W	3186.204	2237	
3	2100	30 W	3186.213	2142	30 W	3186.214	2377
	2200	40 W	3186.223	2262	40 W	3186.224	2508
	2300	40 W	3186.233	2308	40 W	3186.234	2565
	2400	40 W	3186.243	2354	40 W	3186.244	2621
	2500	40 W	3186.253	2400	40 W	3186.254	2678
	2600	45 W	3186.263	2446	45 W	3186.264	2735
	2700	45 W	3186.273	2491	45 W	3186.274	2791

Przypawanie nóg do blatu – dopłata 135 PLN

- opcje zakończenia nóg nadstawki:
 - zaślepki z tworzywa – bez dopłaty,
 - system umożliwiający przykręcenie do blatu – bez dopłaty (szczegóły A)

Sterowanie elektroniczne - dopłata 15% do ceny katalogowej.

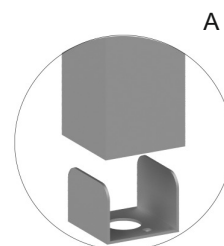

Nadstawka z oświetleniem 2-poziomowa

Typ 3187

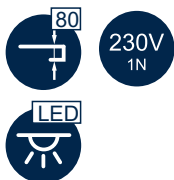

pary nóg	Wys.	700 mm					
	Gł.	300 mm			400 mm		
	Dł. (mm)	Moc	Typ kat.	Cena (PLN)	Moc	Typ kat.	Cena (PLN)
2	600	25 W	3187.063	2087	25 W	3187.064	2210
	700	25 W	3187.073	2168	25 W	3187.074	2308
	800	25 W	3187.083	2248	25 W	3187.084	2405
	900	25 W	3187.093	2329	25 W	3187.094	2504
	1000	40 W	3187.103	2557	40 W	3187.104	2749
	1100	40 W	3187.113	2638	40 W	3187.114	2847
	1200	40 W	3187.123	2718	40 W	3187.124	2944
	1300	40 W	3187.133	2798	40 W	3187.134	3040
	1400	50 W	3187.143	3027	50 W	3187.144	3287
	1500	50 W	3187.153	3106	50 W	3187.154	3384
	1600	50 W	3187.163	3187	50 W	3187.164	3482
	1700	50 W	3187.173	3267	50 W	3187.174	3659
	1800	60 W	3187.183	3497	60 W	3187.184	3906
	1900	60 W	3187.193	3576	60 W	3187.194	4003
2000	60 W	3187.203	3657	60 W	3187.204	4101	
3	2100	60 W	3187.213	3861	60 W	3187.214	4241
	2200	75 W	3187.223	4090	75 W	3187.224	4488
	2300	75 W	3187.233	4170	75 W	3187.234	4585
	2400	75 W	3187.243	4249	75 W	3187.244	4682
	2500	75 W	3187.253	4330	75 W	3187.254	4780
	2600	85 W	3187.263	4410	85 W	3187.264	4877
	2700	85 W	3187.273	4490	85 W	3187.274	4974

Przyspawanie nóg do blatu – dopłata 135 PLN

- opcje zakończenia nóg nadstawki:
 - zaślepki z tworzywa – bez dopłaty,
 - system umożliwiający przykręcenie do blatu – bez dopłaty (szczegóły A)

Sterowanie elektroniczne - dopłata 25% do ceny katalogowej.

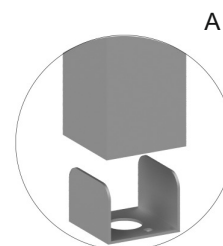

Nadstawka grzewcza 1-poziomowa

Typ 3190

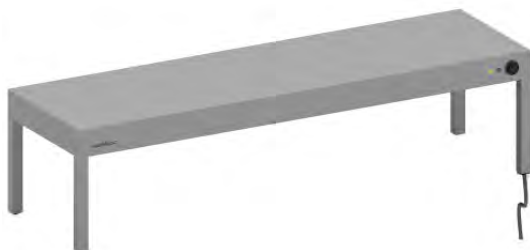
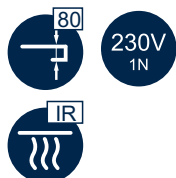

pary nóg	Wys.	350 mm					
	Gł.	300 mm			400 mm		
	Dł. (mm)	Moc	Typ kat.	Cena (PLN)	Moc	Typ kat.	Cena (PLN)
2	600	500 W	3190.063	1500	500 W	3190.064	1581
	700	500 W	3190.073	1550	500 W	3190.074	1643
	800	750 W	3190.083	1721	750 W	3190.084	1826
	900	750 W	3190.093	1772	750 W	3190.094	1888
	1000	1000 W	3190.103	1989	1000 W	3190.104	2117
	1100	1000 W	3190.113	2039	1000 W	3190.114	2179
	1200	1000 W	3190.123	2089	1000 W	3190.124	2240
	1300	1250 W	3190.133	2260	1250 W	3190.134	2423
	1400	1250 W	3190.143	2356	1250 W	3190.144	2532
	1500	1500 W	3190.153	2528	1500 W	3190.154	2714
	1600	1500 W	3190.163	2578	1500 W	3190.164	2776
	1700	1500 W	3190.173	2628	1500 W	3190.174	2838
	1800	1750 W	3190.183	2847	1750 W	3190.184	3068
	1900	1780 W	3190.193	2896	1780 W	3190.194	3129
2000	2000 W	3190.203	3068	2000 W	3190.204	3313	
3	2100	2000 W	3190.213	3207	2000 W	3190.214	3463
	2200	2000 W	3190.223	3304	2000 W	3190.224	3572
	2300	2250 W	3190.233	3353	2250 W	3190.234	3633
	2400	2250 W	3190.243	3403	2250 W	3190.244	3695
	2500	2500 W	3190.253	3454	2500 W	3190.254	3757
	2600	2500 W	3190.263	3504	2500 W	3190.264	3819
	2700	2500 W	3190.273	3553	2500 W	3190.274	3880

Przyspawanie nóg do blatu – dopłata 135 PLN

- opcje zakończenia nóg nadstawki:
 - zaślepki z tworzywa – bez dopłaty,
 - system umożliwiający przykręcenie do blatu – bez dopłaty (szczegóły A)

Sterowanie elektroniczne - dopłata 25% do ceny katalogowej.

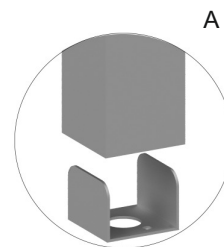

Nadstawka grzewcza 2-poziomowa

Typ 3191

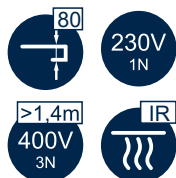

pary nóg	Wys.	700 mm					
	Gł.	300 mm			400 mm		
	Dł. (mm)	Moc	Typ kat.	Cena (PLN)	Moc	Typ kat.	Cena (PLN)
2	600	1000 W	3191.063	2787	1000 W	3191.064	2941
	700	1000 W	3191.073	2886	1000 W	3191.074	3063
	800	1500 W	3191.083	3214	1500 W	3191.084	3413
	900	1500 W	3191.093	3313	1500 W	3191.094	3535
	1000	2000 W	3191.103	3732	2000 W	3191.104	3977
	1100	2000 W	3191.113	3832	2000 W	3191.114	4098
	1200	2000 W	3191.123	3929	2000 W	3191.124	4218
	1300	2500 W	3191.133	4257	2500 W	3191.134	4569
	1400	2500 W	3191.143	4447	2500 W	3191.144	4781
	1500	3000 W	3191.153	4776	3000 W	3191.154	5132
	1600	3000 W	3191.163	4875	3000 W	3191.164	5254
	1700	3000 W	3191.173	4973	3000 W	3191.174	5373
	1800	3500 W	3191.183	5393	3500 W	3191.184	5817
1900	3500 W	3191.193	5491	3500 W	3191.194	5937	
2000	4000 W	3191.203	5821	4000 W	3191.204	6289	
3	2100	4000 W	3191.213	6048	4000 W	3191.214	6538
	2200	4000 W	3191.223	6238	4000 W	3191.224	6750
	2300	4500 W	3191.233	6336	4500 W	3191.234	6871
	2400	4500 W	3191.243	6433	4500 W	3191.244	6990
	2500	5000 W	3191.253	6532	5000 W	3191.254	7112
	2600	5000 W	3191.263	6630	5000 W	3191.264	7232
	2700	5000 W	3191.273	6727	5000 W	3191.274	7352

Przyspawanie nóg do blatu – dopłata 135 PLN

- opcje zakończenia nóg nadstawki:
 - zaślepki z tworzywa – bez dopłaty,
 - system umożliwiający przykręcenie do blatu – bez dopłaty (szczegóły A)

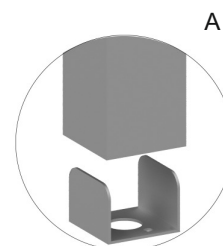

Sterowanie elektroniczne - dopłata 25% do ceny katalogowej.

Nadstawka grzewcza z oświetleniem 1-poziomowa

Typ 3192

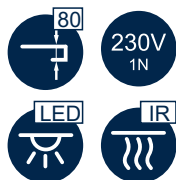

pary nóg	Wys.	350 mm					
	Gł.	300 mm			400 mm		
	Dł. (mm)	Moc	Typ kat.	Cena (PLN)	Moc	Typ kat.	Cena (PLN)
2	600	520 W	3192.063	1725	520 W	3192.064	1808
	700	520 W	3192.073	1777	520 W	3192.074	1871
	800	770 W	3192.083	1942	770 W	3192.084	2050
	900	770 W	3192.093	1994	770 W	3192.094	2113
	1000	1020 W	3192.103	2288	1020 W	3192.104	2419
	1100	1020 W	3192.113	2339	1020 W	3192.114	2483
	1200	1020 W	3192.123	2390	1020 W	3192.124	2545
	1300	1270 W	3192.133	2557	1270 W	3192.134	2723
	1400	1280 W	3192.143	2735	1280 W	3192.144	2915
	1500	1530 W	3192.153	2902	1530 W	3192.154	3092
	1600	1530 W	3192.163	2953	1530 W	3192.164	3156
	1700	1530 W	3192.173	3004	1530 W	3192.174	3219
	1800	1780 W	3192.183	3299	1780 W	3192.184	3526
	1900	1780 W	3192.193	3350	1780 W	3192.194	3589
2000	2030 W	3192.203	3517	2030 W	3192.204	3768	
3	2100	2030 W	3192.213	3659	2030 W	3192.214	3921
	2200	2040 W	3192.223	3838	2040 W	3192.224	4113
	2300	2040 W	3192.233	3889	2040 W	3192.234	4176
	2400	2290 W	3192.243	3940	2290 W	3192.244	4239
	2500	2540 W	3192.253	3992	2540 W	3192.254	4302
	2600	2550 W	3192.263	4043	2550 W	3192.264	4365
	2700	2550 W	3192.273	4094	2550 W	3192.274	4428

Przyspawanie nóg do blatu – dopłata 135 PLN

- opcje zakończenia nóg nadstawki:
 - zaślepki z tworzywa – bez dopłaty,
 - system umożliwiający przykręcenie do blatu – bez dopłaty (szczegóły A)

Sterowanie elektroniczne - dopłata 25% do ceny katalogowej.

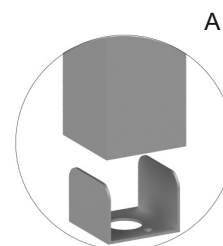

Nadstawka grzewcza z oświetleniem 2-poziomowa

Typ 3193

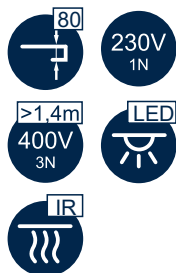

pary nóg	Wys.	700 mm					
	Gł.	300 mm			400 mm		
	Dł. (mm)	Moc	Typ kat.	Cena (PLN)	Moc	Typ kat.	Cena (PLN)
2	600	1030 W	3193.063	3223	1030 W	3193.064	3378
	700	1030 W	3193.073	3322	1030 W	3193.074	3499
	800	1530 W	3193.083	3659	1530 W	3193.084	3859
	900	1530 W	3193.093	3758	1530 W	3193.094	3980
	1000	2040 W	3193.103	4323	2040 W	3193.104	4568
	1100	2040 W	3193.113	4422	2040 W	3193.114	4689
	1200	2040 W	3193.123	4520	2040 W	3193.124	4809
	1300	2540 W	3193.133	4857	2540 W	3193.134	5168
	1400	2540 W	3193.143	5184	2540 W	3193.144	5518
	1500	3050 W	3193.153	5521	3050 W	3193.154	5877
	1600	3050 W	3193.163	5620	3050 W	3193.164	5999
	1700	3050 W	3193.173	5802	3050 W	3193.174	6202
	1800	3560 W	3193.183	6368	3560 W	3193.184	6791
1900	3560 W	3193.193	6466	3560 W	3193.194	6911	
2000	4060 W	3193.203	6804	4060 W	3193.204	7272	
3	2100	4060 W	3193.213	6947	4060 W	3193.214	7438
	2200	4080 W	3193.223	7274	4080 W	3193.224	7787
	2300	4580 W	3193.233	7372	4580 W	3193.234	7907
	2400	4580 W	3193.243	7470	4580 W	3193.244	8027
	2500	5080 W	3193.253	7568	5080 W	3193.254	8149
	2600	5090 W	3193.263	7666	5090 W	3193.264	8269
	2700	5090 W	3193.273	7764	5090 W	3193.274	8389

Przyspawanie nóg do blatu – dopłata 135 PLN

- opcje zakończenia nóg nadstawki:
 - zaślepki z tworzywa – bez dopłaty,
 - system umożliwiający przykręcenie do blatu – bez dopłaty (szczegóły A)

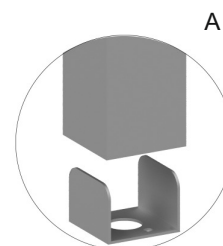

Sterowanie elektroniczne - dopłata 25% do ceny katalogowej.

Szafka grzewcza z drzwiami suwnymi

Typ 3600



Wys.	850 mm					
	600 mm		700 mm		800 mm	
Gł.	Typ kat.	Cena (PLN)	Typ kat.	Cena (PLN)	Typ kat.	Cena (PLN)
1000	3600.106	6294	3600.107	6627	3600.108	6929
1100	3600.116	6564	3600.117	6918	3600.118	7222
1200	3600.126	6834	3600.127	7210	3600.128	7530
1300	3600.136	7103	3600.137	7501	3600.138	7837
1400	3600.146	7373	3600.147	7792	3600.148	8143
1500	3600.156	7642	3600.157	8083	3600.158	8450
1600	3600.166	8832	3600.167	9240	3600.168	9661
1700	3600.176	9102	3600.177	9572	3600.178	9968
1800	3600.186	9372	3600.187	9864	3600.188	10276
1900	3600.196	9642	3600.197	10155	3600.198	10582
2000	3600.206	9912	3600.207	10447	3600.208	10889
2100	3600.216	10336	3600.217	10902	3600.218	11371
2200	3600.226	10606	3600.227	11194	3600.228	11679

- standardowo 1 moduł grzewczy z prawej strony, od długości 1600 mm - 2 moduły (z lewej i prawej)
- moc 2,10 kW - dla szafek do dł. 1600 mm
- moc 4,20 kW - dla szafek od dł. 1600 mm

Sterowanie elektroniczne - dopłata 15% do ceny katalogowej.

Szafka grzewcza z drzwiami suwnymi przelotowa

Typ 3603

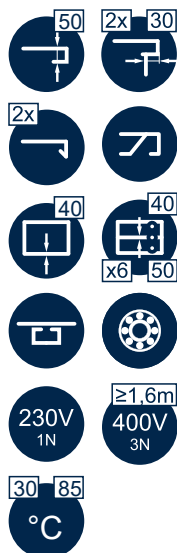

Wys.	850 mm					
	600 mm		700 mm		800 mm	
Gł.						
Dł. (mm)	Typ kat.	Cena (PLN)	Typ kat.	Cena (PLN)	Typ kat.	Cena (PLN)
1000	3603.106	6585	3603.107	6932	3603.108	7220
1100	3603.116	6864	3603.117	7218	3603.118	7522
1200	3603.126	7143	3603.127	7519	3603.128	7839
1300	3603.136	7422	3603.137	7819	3603.138	8155
1400	3603.146	7701	3603.147	8120	3603.148	8471
1500	3603.156	7979	3603.157	8420	3603.158	8787
1600	3603.166	9104	3603.167	9551	3603.168	9940
1700	3603.176	9913	3603.177	10446	3603.178	10915
1800	3603.186	10225	3603.187	10783	3603.188	11271
1900	3603.196	10536	3603.197	11120	3603.198	11628
2000	3603.206	10848	3603.207	11457	3603.208	11985
2100	3603.216	11313	3603.217	11959	3603.218	12517
2200	3603.226	11625	3603.227	12296	3603.228	12873

- standardowo 1 moduł grzewczy z prawej strony, od długości 1600 mm - 2 moduły (z lewej i prawej)
- moc 2,10 kW - dla szafek do dł. 1600 mm
- moc 4,20 kW - dla szafek od dł. 1600 mm

Sterowanie elektroniczne - dopłata 15% do ceny katalogowej.

Szafka grzewcza z drzwiami skrzydłowymi

Typ 3601

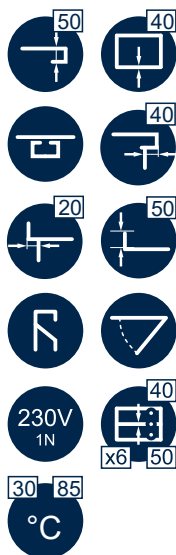

Wys.	850 mm					
	600 mm		700 mm		800 mm	
Gł.						
Dł. (mm)	Typ kat.	Cena (PLN)	Typ kat.	Cena (PLN)	Typ kat.	Cena (PLN)
1000	3601.106	6381	3601.107	6726	3601.108	7011
1100	3601.116	6640	3601.117	7007	3601.118	7307
1200	3601.126	6899	3601.127	7287	3601.128	7603
1300	3601.136	7158	3601.137	7568	3601.138	7899
1400	3601.146	7417	3601.147	7848	3601.148	8196

- moc 2,10 kW

Sterowanie elektroniczne - dopłata 15% do ceny katalogowej.

Szafka grzewcza z drzwiami skrzydłowymi przelotowa

Typ 3604

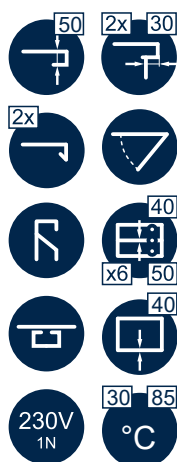

Wys.	850 mm					
	600 mm		700 mm		800 mm	
Gł.	600 mm		700 mm		800 mm	
Dł. (mm)	Typ kat.	Cena (PLN)	Typ kat.	Cena (PLN)	Typ kat.	Cena (PLN)
1000	3604.106	6748	3604.107	7087	3604.108	7376
1100	3604.116	6996	3604.117	7367	3604.118	7671
1200	3604.126	7253	3604.127	7646	3604.128	7966
1300	3604.136	7511	3604.137	7925	3604.138	8261
1400	3604.146	7769	3604.147	8204	3604.148	8556

- moc 2,10 kW

Sterowanie elektroniczne - dopłata 15% do ceny katalogowej.

Bemar ze wspólną komorą i szafką otwartą
Typ 3640

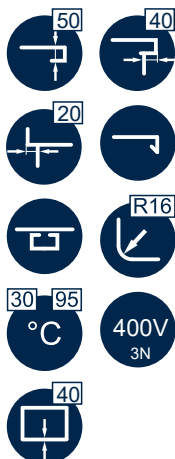

Bemar ze wspólną komorą i szafką otwartą
Typ 3641



Wys.	850 mm			
Gł.	700 mm			
Dł. (mm)	pojemniki	Moc	Typ kat.	Cena (PLN)
800	2	1500 W	3640.087	6196
1100	3	2250 W	3640.117	7562
1400	4	3000 W	3640.147	9110

- typ 3640 - bemar wodny napełniany od góry, ze zbiorczym odpływem z przodu

Sterowanie elektroniczne - dopłata 15% do ceny katalogowej.

Wys.	850 mm			
Gł.	700 mm			
Dł. (mm)	pojemniki	Moc	Typ kat.	Cena (PLN)
800	2	1500 W	3641.087	6196
1100	3	2250 W	3641.117	7562
1400	4	3000 W	3641.147	9110

- typ 3641 - bemar wodny napełniany od góry, ze zbiorczym odpływem pod szafką

Sterowanie elektroniczne - dopłata 15% do ceny katalogowej.

Bemar z szafką otwartą Typ 3610

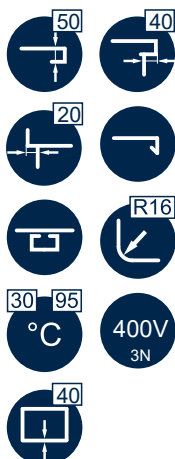

Bemar z szafką otwartą Typ 3611



Wys.	850 mm			
Gł.	700 mm			
Dł. (mm)	pojemniki	Moc	Typ kat.	Cena (PLN)
800	2	1500 W	3610.087	7073
1200	3	2250 W	3610.127	9241
1600	4	3000 W	3610.167	11409

- typ 3610 - bemar wodny napelniany od góry, ze zbiorczym odpływem z przodu

Sterowanie elektroniczne - dopłata 25% do ceny katalogowej.

Wys.	850 mm			
Gł.	700 mm			
Dł. (mm)	pojemniki	Moc	Typ kat.	Cena (PLN)
800	2	1500 W	3611.087	7073
1200	3	2250 W	3611.127	9241
1600	4	3000 W	3611.167	11409

- typ 3611 - bemar wodny napelniany od góry, ze zbiorczym odpływem pod szafką

Sterowanie elektroniczne - dopłata 25% do ceny katalogowej.

Bemary z szafką otwartą i doprowadzeniem wody

Typ 3613

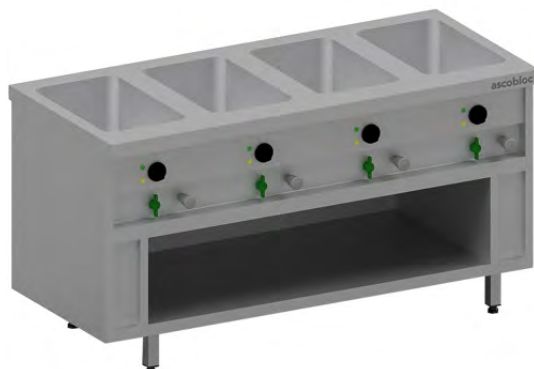
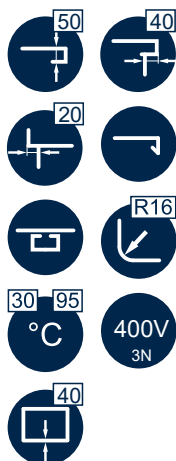

Wys.	850 mm			
Gł.	700 mm			
Di. (mm)	pojemniki	Moc	Typ kat.	Cena (PLN)
800	2	1500 W	3613.087	8084
1200	3	2250 W	3613.127	10708
1600	4	3000 W	3613.167	13331

- typ 3613 - bema wodny z doprowadzeniem wody i zbiorczym odpływem pod szafką

Sterowanie elektroniczne - dopłata 25% do ceny katalogowej.

Bemar z szafką z drzw. suwnymi Typ 3620

Bemar z szafką z drzw. suwnymi Typ 3621

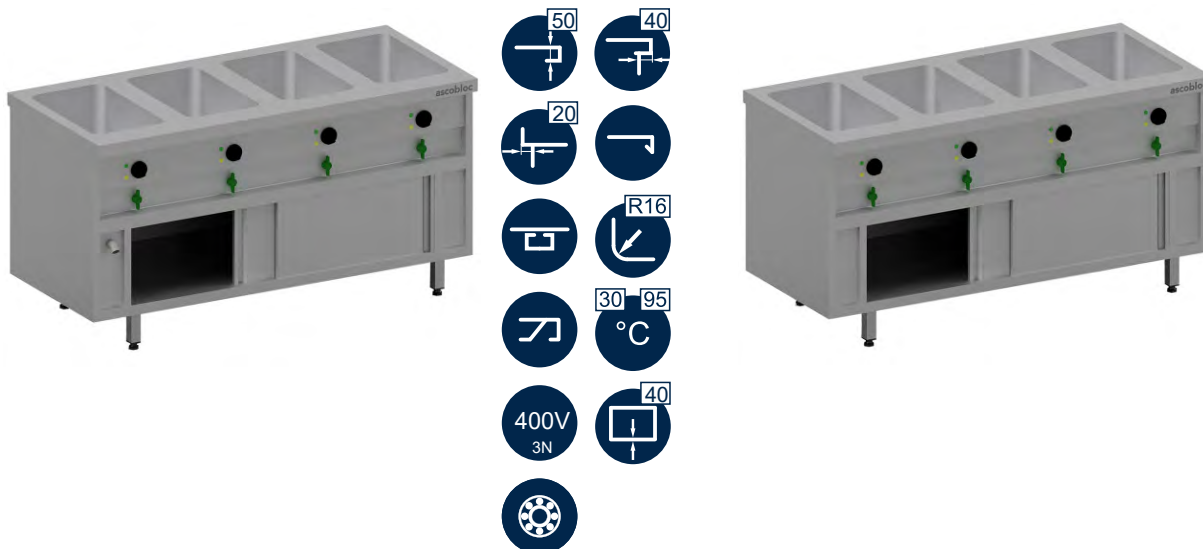

Wys.	850 mm			
Gł.	700 mm			
Dł. (mm)	pojemniki	Moc	Typ kat.	Cena (PLN)
800	2	1500 W	3620.087	7674
1200	3	2250 W	3620.127	9915
1600	4	3000 W	3620.167	12155

- typ 3620 - bemar wodny napelniany od góry, ze zbiorczym odpływem z przodu

Sterowanie elektroniczne - dopłata 25% do ceny katalogowej.

Wys.	850 mm			
Gł.	700 mm			
Dł. (mm)	pojemniki	Moc	Typ kat.	Cena (PLN)
800	2	1500 W	3621.087	7674
1200	3	2250 W	3621.127	9915
1600	4	3000 W	3621.167	12155

- typ 3621 - bemar wodny napelniany od góry, ze zbiorczym odpływem pod szafką

Sterowanie elektroniczne - dopłata 25% do ceny katalogowej.

Bemar z szafką z drzwiami suwnymi i doprowadzeniem wody

Typ 3623

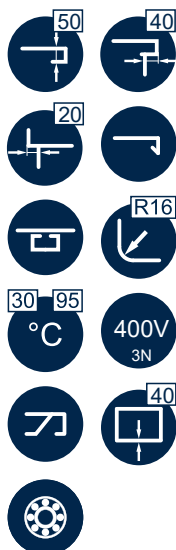

Wys.	850 mm			
Gł.	700 mm			
Dł. (mm)	pojemniki	Moc	Typ kat.	Cena (PLN)
800	2	1500 W	3623.087	8453
1200	3	2250 W	3623.127	11073
1600	4	3000 W	3623.167	13693

- typ 3623 - bemar wodny z doprowadzeniem wody i ze zbiorczym odpływem pod szafką

Sterowanie elektroniczne - dopłata 25% do ceny katalogowej.

Bemar do ustawienia na podstawie

Typ 3614



- bemar wodny, napełniany od góry, ze zbiorczym odpływem z przodu

Wys.	360 mm			
Gł.	700 mm			
Dł. (mm)	pojemniki	Moc	Typ kat.	Cena (PLN)
800	2	1500 W	3614.087	5832
1200	3	2250 W	3614.127	7876
1600	4	3000 W	3614.167	9919

Bemar jezdny

Typ 6050



- bemar wodny, napełniany od góry, z oddzielnym odpływem z każdej komory
- wymiary bemału podano łącznie z uchwytem i odbojnikami

Wys.	900 mm			
Gł.	661 mm			
Dł. (mm)	pojemniki	Moc	Typ kat.	Cena (PLN)
879	1	1500 W	6050.150	6307
1232	3	2250 W	6050.300	8393
1585	4	2800 W	6050.400	10355

Bemar do zabudowy

Typ 3609



- bemar wodny napełniany od góry, ze zbiorczym odpływem
- panel sterujący oddzielnie

Wys.				
Gł.	650 mm			
Dł. (mm)	pojemniki	Moc	Typ kat.	Cena (PLN)
800	2	1500 W	3609/2	4985
1155	3	2250 W	3609/3	7076
1510	4	2800 W	3609/4	9163

Blat podgrzewający do zabudowy
Typ 3608



Wys.				
Gł.	650 mm			
Dł. (mm)	Moc	Pojemność	Typ kat.	Cena (PLN)
775	1500 W	2xGN1/1	3608/2	3155
1100	2250 W	3xGN1/1	3608/3	3787
1425	2800 W	4xGN1/1	3608/4	4461

- blat przystosowany do podgrzewania bezpośredniego lub w pojemnikach GN 65 mm
- panel sterujący oddzielnie

Dystrybutor talerzy do zabudowy

Typ 3662



podgrzewanie	Wys.	650 mm							
	Gł.	394 mm				493 mm			
	Dł. (mm)	Średnica talerzy od - do	Moc	Typ kat.	Cena (PLN)	Średnica talerzy od - do	Moc	Typ kat.	Cena (PLN)
brak	394	215-280 mm	■	3662.000	3421	■	■	■	■
	493	■	■	■	■	250-325 mm	■	3662.200	4806
statyczne	394	215-280 mm	550 W	3662.100	3930	■	■	■	■
	493	■	■	■	■	250-325 mm	550 W	3662.300	5314

Dystrybutor koszy jezdny

Typ 6064



- dystrybutor na kosze o wym. 500 x 500
- wymiary dystrybutora podane łącznie z uchwytem i odbojnikami
- dystrybutor z wymuszonym obiegiem powietrza, z pokrywą

podgrzewanie	Wys.	900 mm		
	Gł.	668 mm		
	Dł. (mm)	Moc	Typ kat.	Cena (PLN)
brak	731	■	6064.100	6260
tak	731	2000 W	6064.200	7077

Dystrybutor talerzy jezdny
Typ 6062.1



Wys.	900 mm		
Gł.	524 mm		
Dł. (mm)	Moc	Typ kat.	Cena (PLN)
662	1000 W	6062.100	4592

- wymiary dystrybutora podane łącznie z uchwytem i odbojnikami

Dystrybutor podgrzewany statycznie.

Dystrybutor talerzy jezdny
Typ 6062.2



Wys.	900 mm		
Gł.	524 mm		
Dł. (mm)	Moc	Typ kat.	Cena (PLN)
992	1500 W	6062.200	6350

- wymiary dystrybutora podane łącznie z uchwytem i odbojnikami

Dystrybutor podgrzewany statycznie.

Dystrybutor talerzy jezdny
Typ 6061.2



Wys.	900 mm		
Gł.	524 mm		
Dł. (mm)	Moc	Typ kat.	Cena (PLN)
950	2000 W	6061.200	9302

- wymiary dystrybutora podane łącznie z uchwytem i odbojnikami

Dystrybutor podgrzewany z wymuszonym obiegiem powietrza.

○ Dział 4

Urządzenia chłodnicze

Urządzenia chłodnicze

Charakterystyka grupy

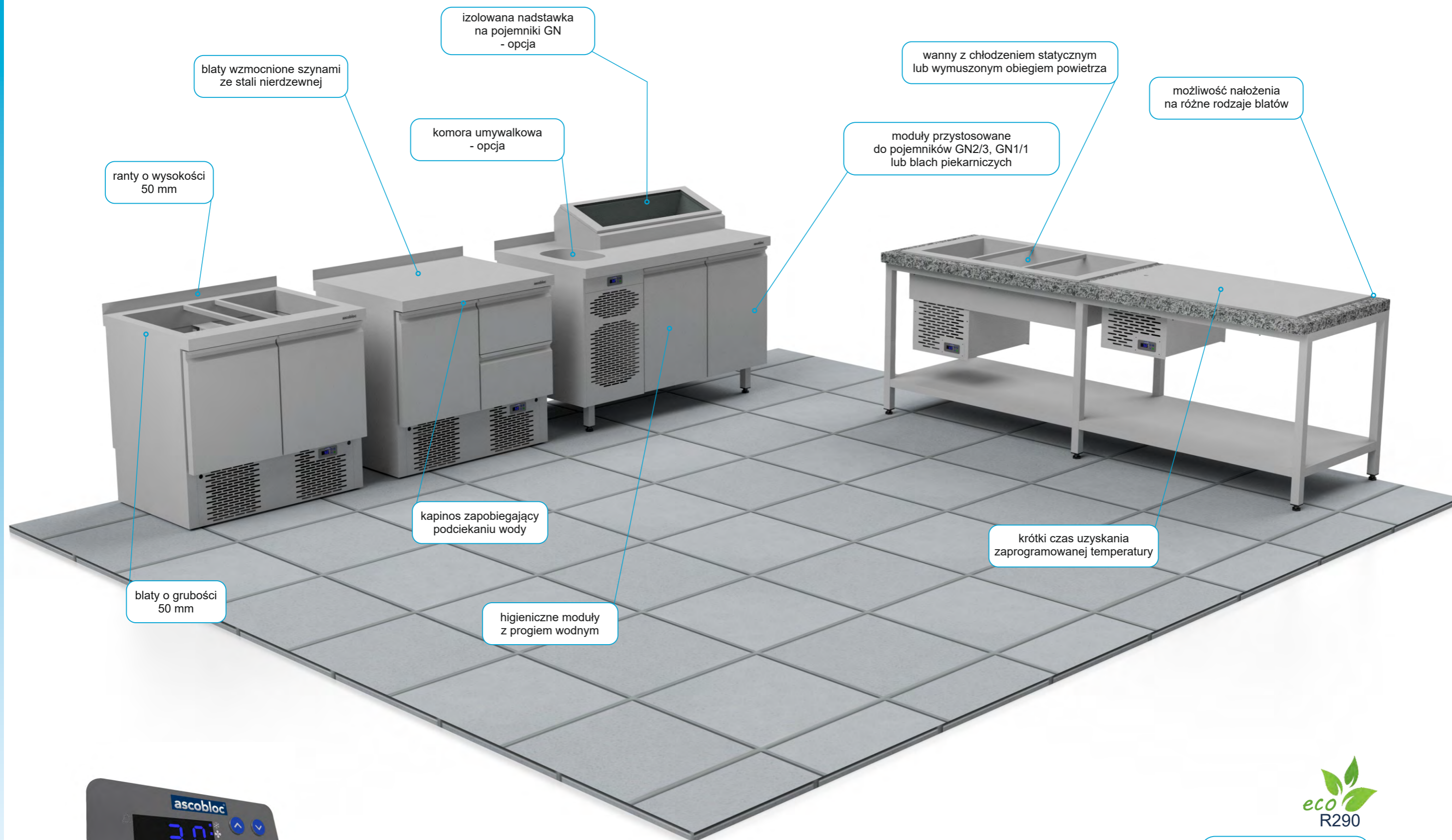

sterowanie elektroniczne
w standardzie



wszystkie urządzenia
chłodnicze napełnione
nowym ekologicznym
gazem R290

Urządzenia chłodnicze

Opis techniczny wykonania

- urządzenia wykonane ze stali nierdzewnej kwasoodpornej 1.4301, 1.4016
- **blaty urządzeń chłodniczych z blachy 1,5 mm** (możliwość wykonania blatów z blachy 2,0 mm)
- blaty wzmocnione szynami ze stali nierdzewnej i podklejone materiałem wygłuszającym
- blaty o grubości 50 mm; z przodu kapinos zapobiegający podciekaniu wody, z tyłu rant o wysokości 50 mm
- wysunięcie blatu z przodu (w stosunku do korpusu) - 20 mm
- wysunięcie blatu z tyłu (w stosunku do korpusu) - 20 mm
- korpusy, drzwi i fronty szuflad wypełnione poliuretanową izolacją termiczną
- drzwi z systemem samodomykającym
- moduły chłodnicze w wykonaniu higienicznym; próg wodny zapobiegający wypływowi kondensatu na zewnątrz
- elektroniczne sterowanie z możliwością ręcznej regulacji temperatury oraz automatycznym rozmrażaniem
- cyrkulacja powietrza wewnątrz modułów chłodniczych zapewniająca równomierny rozkład temperatury
- blaty z chłodzeniem statycznym
- wanny z chłodzeniem statycznym i wymuszonym obiegiem powietrza
- stoły z częścią agregatową na dole o wysokości 850 mm lub 900 mm
- stoły z częścią agregatową z prawej / lewej strony o wysokości 850 mm (nogi 150 mm) lub 900 mm (nogi 200 mm)
- podstawy chłodnicze o wysokości 637 mm (nogi 150 mm)
- stoły barowe o wysokości 900 mm lub 950 mm
- nogi zakończone stopkami z tworzywa sztucznego z możliwością regulacji wysokości ± 15 mm
- urządzenia z zaciskiem uziemiającym

Urządzenia chłodnicze

Wymiary wewnętrzne szuflad



Szuflady 1/2 + 1/2

Wymiary dla typów katalogowych: 3950, 3960

Wymiary wewnętrzne szuflad 1/2+1/2:

Szuflada górna

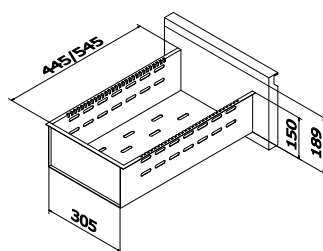

Szuflada dolna

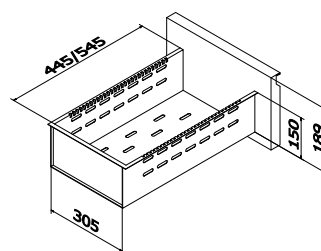

głębokość szuflady: x/y
dla głębokości stołu chłodniczego 600/700 mm

głębokość stołu 600 mm - GN2/3
głębokość stołu 700 mm - GN1/1

Urządzenia chłodnicze
Wymiary wewnętrzne szuflad



Szuflady 1/2 + 1/2



Szuflady 1/3 + 2/3



Szuflady 1/3 + 1/3 + 1/3

**Wymiary dla typów katalogowych:
3900, 3902, 3916, 3918**

Wymiary wewnętrzne szuflad 1/2+1/2:

Górna szuflada

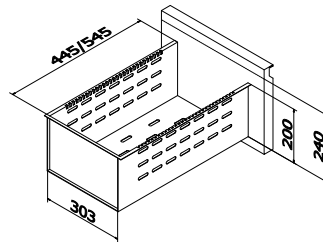

Dolna szuflada

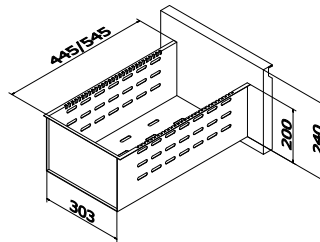

Wymiary wewnętrzne szuflad 1/3+2/3:

Górna szuflada

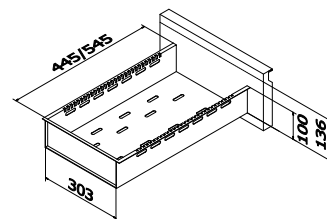

Dolna szuflada

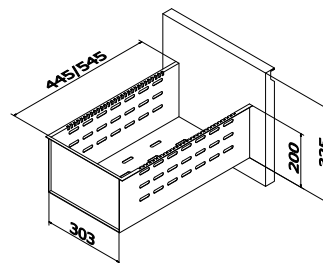

Wymiary wewnętrzne szuflad 1/3+1/3+1/3:

Górna szuflada

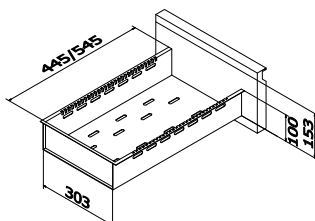

Środkowa szuflada

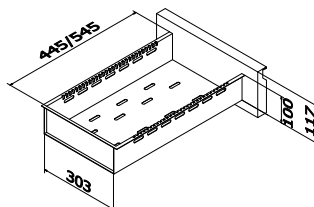

Dolna szuflada

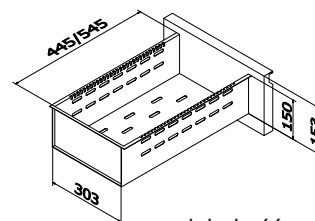

głębokość szuflady: x/y
dla głębokości stołu chłodniczego 600/700 mm

głębokość stołu 600 mm - GN2/3
głębokość stołu 700 mm - GN1/1

Urządzenia chłodnicze

Wymiary wewnętrzne szuflad



Szuflada pojedyncza



Szuflady 1/2 + 1/2

Wymiary dla typów katalogowych: 3904, 3906, 3908, 3910, 3912, 3914

Wymiary wewnętrzne dla 1 szuflady:

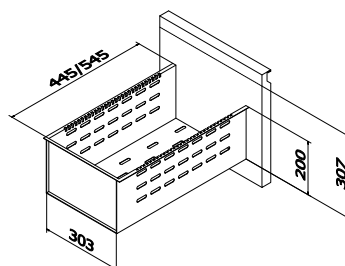

Wymiary wewnętrzne szuflad 1/2+1/2:

Górna szuflada

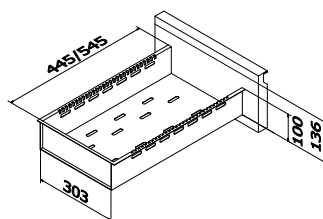

Dolna szuflada

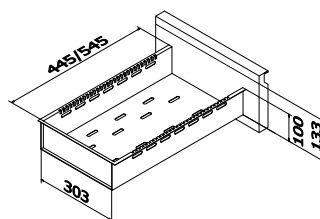

głębokość szuflady: x/y
dla głębokości stołu chłodniczego 600/700 mm

głębokość stołu 600 mm - GN2/3
głębokość stołu 700 mm - GN1/1

Urządzenia barowe chłodnicze i mroźnicze

Wymiary wewnętrzne szuflad



Szuflady 1/2 + 1/2



Szuflady 1/3 + 2/3



Szuflady 1/3 + 1/3 + 1/3

Wymiary dla typów katalogowych: 3920, 3922, 3926, 3928

Wymiary wewnętrzne szuflad 1/2+1/2:

Górna szuflada

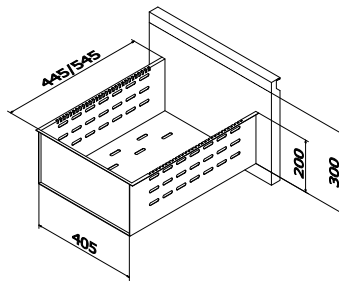

Dolna szuflada

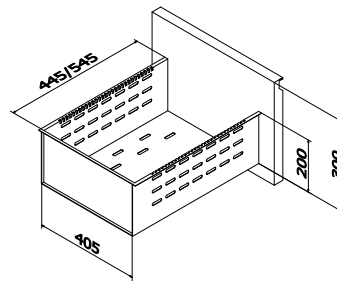

Wymiary wewnętrzne szuflad 1/3+2/3:

Górna szuflada

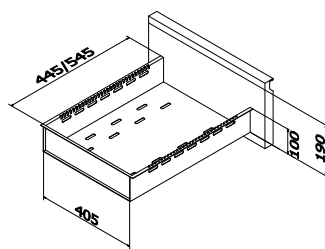

Dolna szuflada

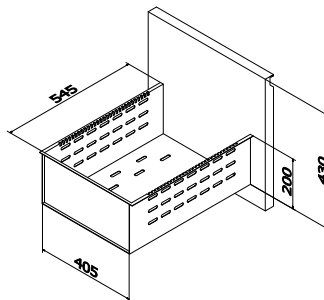

Wymiary wewnętrzne szuflad 1/3+1/3+1/3:

Górna szuflada

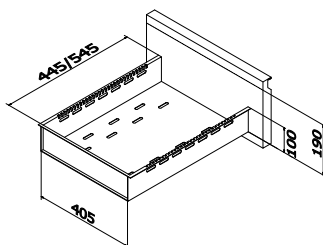

Środkowa szuflada

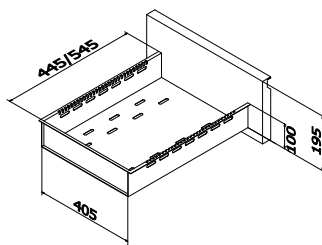



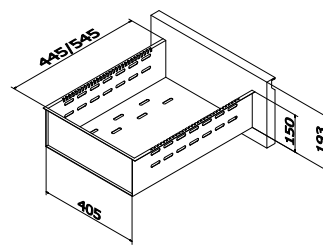

Dolna szuflada



głębokość szuflady: x/y
dla głębokości stołu chłodniczego 600/700 mm

Urządzenia chłodnicze

Warianty / Wyposażenie dodatkowe

Typ kat.	BLATY		Głębokość (mm)		
	Opis wariantu		600	700	800
A02	Błat z blachy o grub. 2,0 mm - dopłata za 1 mb		259	275	376
A03	Wspólny blat przykrywający kilka stojących obok siebie mebli do dł. 2850 mm		bez dopłaty		
A04.SS	Wspólny blat z blachy o grub. 1,5 mm lub 2,0 mm (doliczyć wariant A02) powyżej dł. 2850 mm - blat spawany z dwóch odcinków		858	904	949
A04.SN	Wspólny blat z blachy o grub. 1,5 mm lub 2,0 mm (doliczyć wariant A02) powyżej dł. 2850 mm - blat łączony systemem „Stecknaht”		692	722	752
A05	Błat z podgięciem z tyłu w dół		bez dopłaty		
A06	Błat z kapinosem z tyłu		94		
A07	Błat z rantem z lewej		66		
A08	Błat z rantem z prawej		66		
A11	Błat z zagłębieniem zlewowym		350		
A12	Błat z blachy o grub. 1,5 mm z zaokrąglonym przodem		138		
A13	Błat z blachy o grub. 1,5 mm ze ściętym rantem skrzynkowym 100 mm		297		
A16	Błat z blachy o grub. 1,5 mm z zaokrąglonym przodem i prostym rantem skrzynkowym 100 mm		388		
A17	Błat z blachy o grub. 1,5 mm z zaokrąglonym przodem i ściętym rantem skrzynkowym 100 mm		433		
Typ kat.	INNE		Dopłata (PLN)		
	Opis wariantu				
A53	Osłona nóg o wys. 150 mm (200 mm) - cena za 1 mb		386		
A59	Urządzenia chłodnicze przystosowane do montażu na cokole betonowym		bez dopłaty		
A64	Stopka z tworzywa sztucznego z regulacją wysokości - cena za 1 szt.		33		

Typ kat.	INNE	
	Opis wariantu	Dopłata (PLN)
A120	Zamek na klucz w drzwiach / szufladach	275
A122	Drzwi skrzydłowe z szybą izolowaną dla typu 3900, 3902, 3920, 3922, 3950	571
A123	Oświetlenie LED wewnątrz modułu	678
A125	Para przewodnic na GN	168
A126	Para przewodnic na blachy piekarnicze	235
A132	Półka drucziana nierdzewna na GN	242
A133	Półka drucziana nierdzewna na blachy piekarnicze	310
A134	Półka drucziana powlekana na GN	121
A135	Półka drucziana powlekana na blachy piekarnicze	179
A136	Półka perforowana do stołów barowych	386
A137	Poprzeczka do szuflad na butelki dla modułu GN	99
A138	Poprzeczka do szuflad na butelki do stołów barowych	99
A130	Agregat umieszczony z prawej strony	650*
A145	Komora umywalkowa 240x340x150 nad częścią agregatową w stołach chłodniczych	920

* dopłata nie dotyczy stołu chłodniczego 3900

Typ kat.	Nadstawka izolowana dla stołów chłodniczych*			Pokrywa z plexi Dopłata (PLN)
	Długość stołu	Długość nadstawki	Dopłata (PLN)	
A141	900	900	2170	1086
A142	1300	900	2170	1086
A143	1750	1350	2467	1184
A144	2200	1800	2763	1382

* nadstawka na pojemniki GN1/4

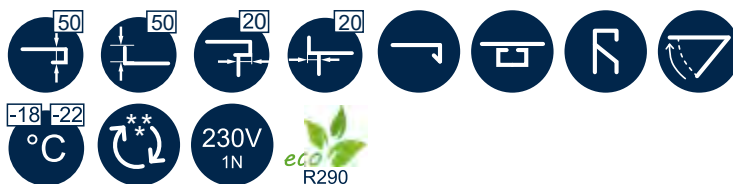

Stół chłodniczy z agregatem na dole
Typ 3950

- 2 moduły z 2 drzwiami skrzydłowymi o dł. 450 mm, z 2 parami prowadnic na GN2/3 lub GN 1/1
- pojemność 1 modułu chłodniczego
 - przy gł. 600 mm – 85 l
 - przy gł. 700 mm – 100 l
- elektroniczna regulacja temperatury -2°C + 12°C
- zasilanie 230 V 1N/PE AC 50 Hz

Ilość modułów	Wys.	850 mm					
	Gł.	600 mm			700 mm		
	Dł. (mm)	Moc elektr. / chłodn.	Typ kat.	Cena (PLN)	Moc elektr. / chłodn.	Typ kat.	Cena (PLN)
2	930	240/290 W	3950-6	8995	240/290 W	3950-7	9263

Stół mroźniczy z agregatem na dole
Typ 3960

- 2 moduły z 2 drzwiami skrzydłowymi o dł. 450 mm, z 2 parami prowadnic na GN2/3 lub GN 1/1
- pojemność 1 modułu mroźniczego
 - przy gł. 600 mm – 85 l
 - przy gł. 700 mm – 100 l

Ilość modułów	Wys.	850 mm					
	Gł.	600 mm			700 mm		
	Dł. (mm)	Moc elektr. / chłodn.	Typ kat.	Cena (PLN)	Moc elektr. / chłodn.	Typ kat.	Cena (PLN)
2	930	585/285 W	3960-6	12997	585/285 W	3960-7	13535

Zastosowanie bloku szuflad zamiast drzwi skrzydłowych
Cena (PLN)

Blok 2 szuflad (1/2 + 1/2)

1513

wymiary wewnętrzne szuflad na str. 146

Saladetta z agregatem na dole

Typ 3951

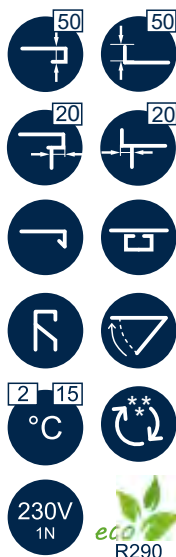

Ilość modułów	Wys.	850 mm					
	Gł.	600 mm			700 mm		
	Dł. (mm)	Moc elektr. / chłodn.	Typ kat.	Cena (PLN)	Moc elektr. / chłodn.	Typ kat.	Cena (PLN)
2	930	240/290 W	3951-6	9539	240/290 W	3951-7	9811

- 2 moduły z 2 drzwiami skrzydłowymi o dł. 450 mm, z 2 parami prowadnic na GN2/3 lub GN 1/1
- przy gł. 600 mm wycięcie dla 2xGN2/3 i 2xGN1/6 - 100
- przy gł. 700 mm wycięcie dla 2xGN1/1 i 3xGN1/6 - 100

Stół chłodniczy z agregatem

Typ 3900

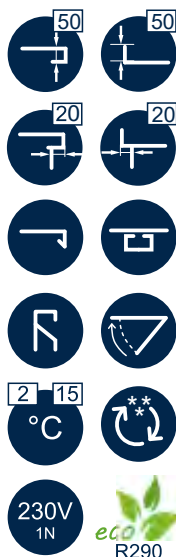

- moduł z drzwiami skrzydłowymi o dł. 450 mm, z 3 parami prowadnic na GN 2/3 lub GN 1/1
- pojemność 1 modułu chłodniczego
 - przy gł. 600 mm - 100 l
 - przy gł. 700 mm - 120 l
- elektroniczna regulacja temperatury $-2^{\circ}\text{C} \pm 12^{\circ}\text{C}$
- zasilanie 230 V 1N/PE AC 50 Hz

Ilość modułów	Wys.	850 mm					
	Gł.	600 mm			700 mm		
	Dł. (mm)	Moc elektr. / chłodn.	Typ kat.	Cena (PLN)	Moc elektr. / chłodn.	Typ kat.	Cena (PLN)
1	950	240/290 W	3900-6/1	8862	240/290 W	3900-7/1	8607
2	1300	240/290 W	3900-6/2	10698	160/200 W	3900-7/2	9307
3	1750	330/400 W	3900-6/3	11447	210/290 W	3900-7/3	11102
4	2200	440/510 W	3900-6/4	15675	440/510 W	3900-7/4	16323



Typ 3900-7/3

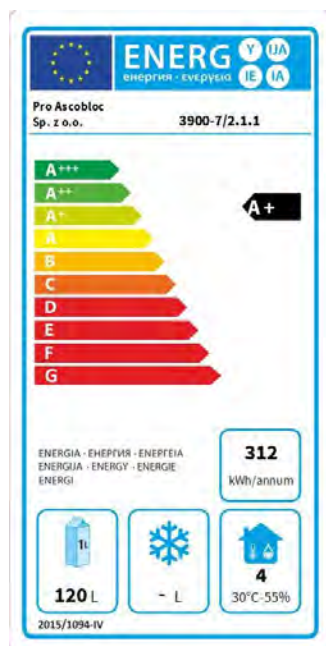

Typ 3900-7/2

Zastosowanie bloku szuflad zamiast drzwi skrzydłowych

	Cena (PLN)
Blok 2 szuflad (1/2 + 1/2)	1513
Blok 2 szuflad (1/3 + 2/3 - szuflada na butelki)	1728
Blok 3 szuflad (1/3 + 1/3 + 1/3)	2487

wymiary wewnętrzne szuflad na str. 147

Stół chłodniczy bez agregatu

Typ 3902

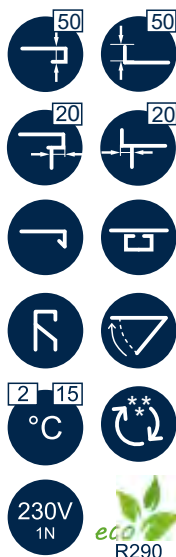

Ilość modułów	Wys.	850 mm					
	Gł.	600 mm			700 mm		
	Dł. (mm)	Moc elektr. / zapotrz. chłodn.	Typ kat.	Cena (PLN)	Moc elektr. / zapotrz. chłodn.	Typ kat.	Cena (PLN)
1	750	20/290 W	3902-6/1	7897	20/290 W	3902-7/1	7726
2	1100	20/290 W	3902-6/2	9143	20/290 W	3902-7/2	8351
3	1550	40/400 W	3902-6/3	10488	40/400 W	3902-7/3	10239
4	2000	40/510 W	3902-6/4	14715	40/510 W	3902-7/4	15363

- moduł z drzwiami skrzydłowymi o dł. 450 mm, z 3 parami prowadnic na GN 2/3 (gł. 600 mm) lub GN 1/1 (gł. 700 mm)
- pojemność 1 modułu chłodniczego
 - przy gł. 600 mm - 100 l
 - przy gł. 700 mm - 120 l

Zastosowanie bloku szuflad zamiast drzwi skrzydłowych	Cena (PLN)
Blok 2 szuflad (1/2 + 1/2)	1513
Blok 2 szuflad (1/3 + 2/3 - szuflada na butelki)	1728
Blok 3 szuflad (1/3 + 1/3 + 1/3)	2487

wymiary wewnętrzne szuflad na str. 147

Stół chłodniczy piekarniczy z agregatem

Typ 3901-P



- moduł z drzwiami skrzydłowymi z 4 parami przewodnic na blachy piekarnicze
- pojemność 1 modułu chłodniczego - 220 l

Ilość modułów	Wys.	850 mm		
	Gł.	800 mm		
	Dł. (mm)	Moc elektr. / chłodn.	Typ kat.	Cena (PLN)
1	1025	240/290 W	3901-P/1	12115
2	1450	330/400 W	3901-P/2	15142
3	1975	440/510 W	3901-P/3	19020

Stół chłodniczy piekarniczy bez agregatu

Typ 3903-P



- moduł z drzwiami skrzydłowymi z 4 parami przewodnic na blachy piekarnicze
- pojemność 1 modułu chłodniczego - 220 l

Ilość modułów	Wys.	850 mm		
	Gł.	800 mm		
	Dł. (mm)	Moc elektr. / zapotr. chłodn.	Typ kat.	Cena (PLN)
1	825	20/290 W	3903-P/1	11311
2	1250	40/400 W	3903-P/2	14253
3	1775	40/510 W	3903-P/3	18165

Stół mroźniczy z agregatem

Typ 3916



- moduł z drzwiami skrzydłowymi o dł. 450 mm, z 3 parami przewodnic na GN 2/3 lub GN 1/1
- pojemność 1 modułu chłodniczego
 - przy gł. 600 mm - 100 l
 - przy gł. 700 mm - 120 l

Ilość modułów	Wys.	850 mm					
	Gł.	600 mm			700 mm		
	Dł. (mm)	Moc elektr. / chłodn.	Typ kat.	Cena (PLN)	Moc elektr. / chłodn.	Typ kat.	Cena (PLN)
1	950	520/285 W	3916-6/1	11945	520/285 W	3916-7/1	12172
2	1300	550/285 W	3916-6/2	13799	550/285 W	3916-7/2	13987
3	1750	895/520 W	3916-6/3	17674	895/520 W	3916-7/3	17800

Stół mroźniczy bez agregatu

Typ 3918



- moduł z drzwiami skrzydłowymi o dł. 450 mm, z 3 parami przewodnic na GN 2/3 lub GN 1/1
- pojemność 1 modułu chłodniczego
 - przy gł. 600 mm - 100 l
 - przy gł. 700 mm - 120 l

Ilość modułów	Wys.	850 mm					
	Gł.	600 mm			700 mm		
	Dł. (mm)	Moc elektr. / zapotr. chłodn.	Typ kat.	Cena (PLN)	Moc elektr. / zapotr. chłodn.	Typ kat.	Cena (PLN)
1	750	60/285 W	3918-6/1	11196	60/285 W	3918-7/1	11096
2	1100	90/285 W	3918-6/2	13020	90/285 W	3918-7/2	13030
3	1550	135/520 W	3918-6/3	16713	135/520 W	3918-7/3	17021

Zastosowanie bloku szuflad zamiast drzwi skrzydłowych	Cena (PLN)
Blok 2 szuflad (1/2 + 1/2)	1513
Blok 2 szuflad (1/3 + 2/3 - szuflada na butelki)	1728
Blok 3 szuflad (1/3 + 1/3 + 1/3)	2487

wymiary wewnętrzne szuflad na str. 147

Stół mroźniczy piekarniczy z agregatem

Typ 3917-P



- moduł z drzwiami skrzydłowymi z 4 parami przewodnic na blachy piekarnicze
- pojemność 1 modułu chłodniczego - 220 l

Ilość modułów	Wys.	850 mm		
	Gł.	800 mm		
	Dł. (mm)	Moc elektr. / chłodn.	Typ kat.	Cena (PLN)
1	1025	525/285 W	3917-P/1	16168
2	1450	775/520 W	3917-P/2	20209
3	1975	910/520 W	3917-P/3	26650

Stół mroźniczy piekarniczy bez agregatu

Typ 3919-P



- moduł z drzwiami skrzydłowymi z 4 parami przewodnic na blachy piekarnicze
- pojemność 1 modułu chłodniczego - 220 l

Ilość modułów	Wys.	850 mm		
	Gł.	800 mm		
	Dł. (mm)	Moc elektr. / zapotr. chłodn.	Typ kat.	Cena (PLN)
1	825	65/285 W	3919-P/1	15138
2	1250	115/520 W	3919-P/2	19058
3	1775	150/520 W	3919-P/3	25588

Podstawa chłodnicza z agregatem

Typ 3912



- moduł z drzwiami skrzydłowymi o dł. 450 mm, z 2 parami prowadnic na GN 2/3 lub GN 1/1
- pojemność 1 modułu chłodniczego
 - przy gł. 600 mm - 100 l
 - przy gł. 700 mm - 120 l

Ilość modułów	Wys.	637 mm					
	Gł.	600 mm			700 mm		
	Dł. (mm)	Moc elektr. / chłodn.	Typ kat.	Cena (PLN)	Moc elektr. / chłodn.	Typ kat.	Cena (PLN)
1	1100	240/290 W	3912-6/1	8415	240/290 W	3912-7/1	8250
2	1450	240/290 W	3912-6/2	9600	240/290 W	3912-7/2	9123
3	1900	330/400 W	3912-6/3	11216	330/400 W	3912-7/3	10774
4	2350	440/510 W	3912-6/4	14355	440/510 W	3912-7/4	14106

Podstawa chłodnicza bez agregatu

Typ 3914



- moduł z drzwiami skrzydłowymi o dł. 450 mm, z 2 parami prowadnic na GN 2/3 lub na GN 1/1
- pojemność 1 modułu chłodniczego
 - przy gł. 600 mm - 100 l
 - przy gł. 700 mm - 120 l

Ilość modułów	Wys.	637 mm					
	Gł.	600 mm			700 mm		
	Dł. (mm)	Moc elektr. / zapotr. chłodn.	Typ kat.	Cena (PLN)	Moc elektr. / zapotr. chłodn.	Typ kat.	Cena (PLN)
1	750	20/290 W	3914-6/1	7455	20/290 W	3914-7/1	7387
2	1100	20/290 W	3914-6/2	8650	20/290 W	3914-7/2	8162
3	1550	40/400 W	3914-6/3	10266	40/400 W	3914-7/3	10166
4	2000	40/510 W	3914-6/4	13405	40/510 W	3914-7/4	13146

Zastosowanie bloku szuflad zamiast drzwi skrzydłowych	Cena (PLN)
Blok 2 szuflad (1/2 + 1/2)	1444
Blok z 1 szufladą	957

wymiary wewnętrzne szuflad na str. 147

Wanna z podstawą chłodniczą z agregatem

Typ 3904

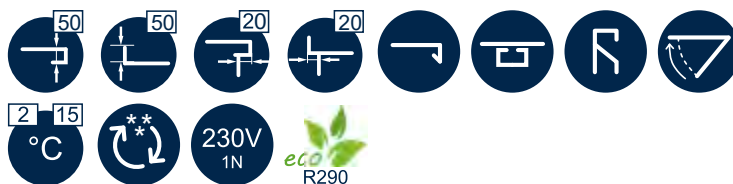

- moduł z drzwiami skrzydłowymi o dł. 450 mm, z 2 parami prowadnic na GN 1/1
- wanna z chłodzeniem statycznym
- pojemność 1 modułu chłodniczego - 75 l

Wys.	850 mm			
Gł.	700 mm			
Dł. (mm)	Moc elektr. / chłodn.	Ilość modułów / poj. wanny	Typ kat.	Cena (PLN)
1100	460/350 W	1xGN1/1, 3xGN1/1	3904/2	19408
1450	620/510 W	2xGN1/1, 4xGN1/1	3904/3	21646
1900	620/510 W	3xGN1/1, 5xGN1/1	3904/4	24199

Wanna z podstawą chłodniczą bez agregatu

Typ 3906



- moduł z drzwiami skrzydłowymi o dł. 450 mm, z 2 parami prowadnic na GN 1/1
- wanna z chłodzeniem statycznym
- pojemność 1 modułu chłodniczego - 75 l

Wys.	850 mm			
Gł.	700 mm			
Dł. (mm)	Moc elektr. / zapotr. chłodn.	Ilość modułów / poj. wanny	Typ kat.	Cena (PLN)
1100	20/230 W	2xGN1/1, 3xGN1/1	3906/2	20003
1550	40/350 W	3xGN1/1, 4xGN1/1	3906/3	22580

Zastosowanie bloku szuflad zamiast drzwi skrzydłowych

Blok 2 szuflad (1/2 + 1/2)	1444
Blok z 1 szufladą	957

wymiary wewnętrzne szuflad na str. 147

Saladetta z agregatem

Typ 3908

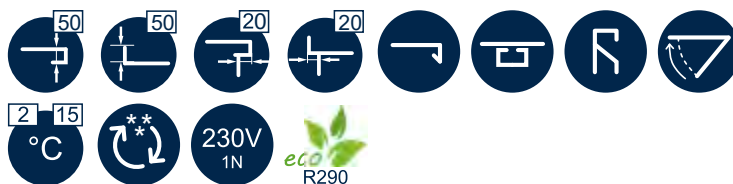

- moduł z drzwiami skrzydłowymi o dł. 450 mm, z 2 parami przewodnic na GN 1/1

Wys.	850 mm			
Gł.	700 mm			
Dł. (mm)	Moc elektr. / chłodn.	Ilość modułów / wycięcie	Typ kat.	Cena (PLN)
1300	240/290 W	2xGN1/1, 2xGN1/1+3xGN1/6	3908/2	11298
1750	330/400 W	3xGN1/1, 3xGN1/1+3xGN1/6	3908/3	13656

Saladetta bez agregatu

Typ 3910

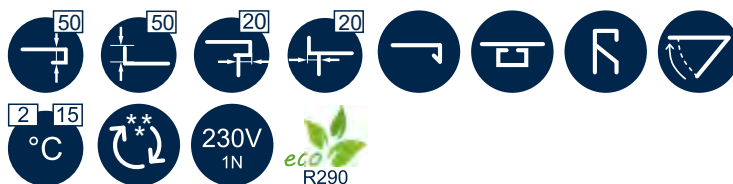

- moduł z drzwiami skrzydłowymi o dł. 450 mm, z 2 parami przewodnic na GN 1/1

Wys.	850 mm		
Gł.	700 mm		
Dł. (mm)	Ilość modułów / wycięcie	Typ kat.	Cena (PLN)
1100	2xGN1/1, 2xGN1/1+3xGN1/6	3910/2	10755
1550	3xGN1/1, 3xGN1/1+3x GN1/6	3910/3	13159

Zastosowanie bloku szuflad zamiast drzwi skrzydłowych	Cena (PLN)
Blok 2 szuflad (1/2 + 1/2)	1444
Blok z 1 szufladą	957

wymiary wewnętrzne szuflad na str. 147

Blat chłodniczy do zabudowy

Typ 3925



- agregat z panelem sterującym podwieszany pod blatem chłodniczym
- elektroniczna regulacja temperatury 2°C + 8°C
- zasilanie 230 V 1N/PE AC 50 Hz

Wys.				
Gł.	650 mm			
Dł. (mm)	Moc elektr. / chłodn.	Dostosowany dla	Typ kat.	Cena (PLN)
775	180/200 W	2xGN1/1	3925/2	6820
1100	180/200 W	3xGN1/1	3925/3	7247
1425	180/200 W	4xGN1/1	3925/4	7550
1750	230/290 W	5xGN1/1	3925/5	8006

Blat chłodniczy do zabudowy bez agregatu

Typ 3927



Wys.				
Gł.	650 mm			
Dł. (mm)	Moc elektr. / zapotrz. chłodn.	Dostosowany dla	Typ kat.	Cena (PLN)
775	10/200 W	2xGN1/1	3927/2	6079
1100	10/200 W	3xGN1/1	3927/3	6380
1425	10/200 W	4xGN1/1	3927/4	6557
1750	10/290 W	5xGN1/1	3927/5	6886

Wanna chłodnicza do zabudowy

Typ 3932



- wanna z chłodzeniem statycznym
- dla pojemników GN o gł. 200mm

Wys.	650 mm			
Gł.	650 mm			
Dł. (mm)	Moc elektr. / chłodn.	Pojemność wanny	Typ kat.	Cena (PLN)
775	220/200 W	2xGN1/1	3932/2	9188
1100	230/200 W	3xGN1/1	3932/3	9721
1425	240/200 W	4xGN1/1	3932/4	10091
1750	290/290 W	5xGN1/1	3932/5	10647

Wanna chłodnicza do zabudowy bez agregatu

Typ 3934



- wanna z chłodzeniem statycznym
- dla pojemników GN o gł. 200mm

Wys.	650 mm			
Gł.	650 mm			
Dł. (mm)	Moc elektr. / zapotrz. chłodn.	Pojemność wanny	Typ kat.	Cena (PLN)
775	45/200 W	2xGN1/1	3934/2	8407
1100	55/200 W	3xGN1/1	3934/3	8807
1425	70/200 W	4xGN1/1	3934/4	9042
1750	75/290 W	5xGN1/1	3934/5	9466

**Wanna chłodnicza z wymuszonym obiegiem powietrza do zabudowy z agregatem
Typ 3935**



• wanny chłodnicze przystosowane do blach piekarniczych

Wys. Gł.	792 mm		
Dł. (mm)	Wymiar wewnętrzny	Typ kat.	Cena (PLN)
524	410x610 mm	3935/1	14396
924	810x610 mm	3935/2	16958
1324	1210x610 mm	3935/3	19015

**Wanna chłodnicza z wymuszonym obiegiem powietrza do zabudowy bez agregatu
Typ 3937**



• wanny chłodnicze przystosowane do blach piekarniczych

Wys. Gł.	792 mm		
Dł. (mm)	Wymiar wewnętrzny	Typ kat.	Cena (PLN)
524	410x610 mm	3937/1	13532
924	810x610 mm	3937/2	15986
1324	1210x610 mm	3937/3	17935

Stół chłodniczy barowy z agregatem

Typ 3920

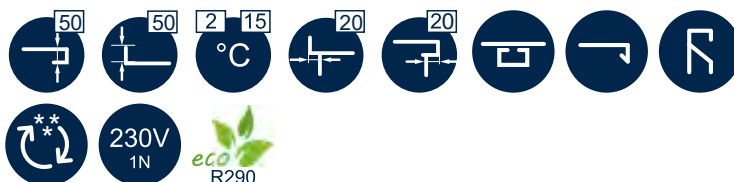

- moduł z drzwiami skrzydłowymi o dł. 550 mm, z 2 półkami perforowanymi
- pojemność 1 modułu chłodniczego przy gł. 600 mm - 145 l, przy gł. 700 mm - 180 l

Ilość modułów	Wys.	900 mm					
	Gł.	600 mm			700 mm		
	Dł. (mm)	Moc elektr. / chłodn.	Typ kat.	Cena (PLN)	Moc elektr. / chłodn.	Typ kat.	Cena (PLN)
1	1050	240/290 W	3920-6/1	9649	240/290 W	3920-7/1	10159
2	1500	330/400 W	3920-6/2	12683	330/400 W	3920-7/2	13203
3	2050	440/510 W	3920-6/3	15983	440/510 W	3920-7/3	16130

Stół chłodniczy barowy bez agregatu

Typ 3922

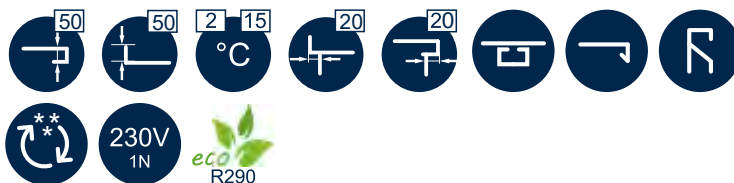

- moduł z drzwiami skrzydłowymi o dł. 550 mm, z 2 półkami perforowanymi
- pojemność 1 modułu chłodniczego przy gł. 600 mm - 145 l, przy gł. 700 mm - 180 l

Ilość modułów	Wys.	900 mm					
	Gł.	600 mm			700 mm		
	Dł. (mm)	Moc elektr. / zapotrz. chłodn.	Typ kat.	Cena (PLN)	Moc elektr. / zapotrz. chłodn.	Typ kat.	Cena (PLN)
1	850	20/290 W	3922-6/1	8476	20/290 W	3922-7/1	9037
2	1300	40/400 W	3922-6/2	11665	40/400 W	3922-7/2	12234
3	1850	40/510 W	3922-6/3	15766	40/510 W	3922-7/3	16378

Zastosowanie bloku szuflad zamiast drzwi skrzydłowych	Cena (PLN)	Dopłata do bloku szuflad z szybą izolowaną	Cena (PLN)
Blok 2 szuflad (1/2 + 1/2)	1781	Blok 2 szuflad (1/2 + 1/2) z szybą izolowaną	2844
Blok 2 szuflad (1/3 + 2/3)	1903	Blok 2 szuflad (1/3 + 2/3) z szybą izolowaną	2928
Blok 3 szuflad (1/3 + 1/3 + 1/3)	2779		

- wymiary wewnętrzne szuflad na str. 149

Stół mroźniczy barowy z agregatem

Typ 3926

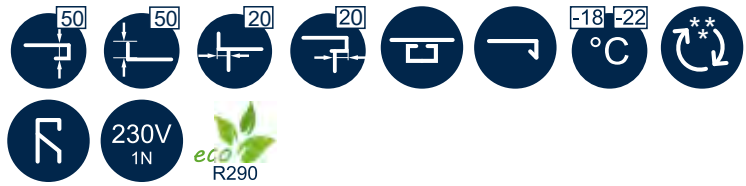

- moduł z drzwiami skrzydłowymi o dł. 550 mm, z 2 półkami perforowanymi
- pojemność 1 modułu chłodniczego przy gł. 600 mm - 145 l, przy gł. 700 mm - 180 l

Ilość modułów	Wys.	900 mm					
	Gł.	600 mm			700 mm		
	Dł. (mm)	Moc elektr. / chłodn.	Typ kat.	Cena (PLN)	Moc elektr. / chłodn.	Typ kat.	Cena (PLN)
1	1050	550/285 W	3926-6/1	13885	550/285 W	3926-7/1	14390
2	1500	895/520 W	3926-6/2	17714	895/520 W	3926-7/2	18226

Stół mroźniczy barowy bez agregatu

Typ 3928

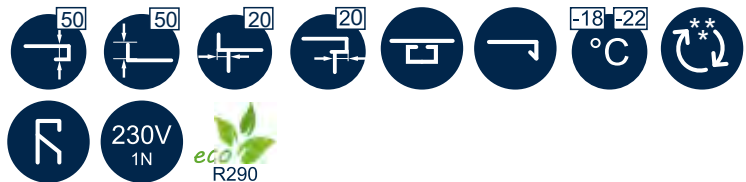

- moduł z drzwiami skrzydłowymi o dł. 550 mm, z 2 półkami perforowanymi
- pojemność 1 modułu chłodniczego przy gł. 600 mm - 145 l, przy gł. 700 mm - 180 l

Ilość modułów	Wys.	900 mm					
	Gł.	600 mm			700 mm		
	Dł. (mm)	Moc elektr. / zapotrz. chłodn.	Typ kat.	Cena (PLN)	Moc elektr. / zapotrz. chłodn.	Typ kat.	Cena (PLN)
1	850	90/285 W	3928-6/1	13060	90/285 W	3928-7/1	13607
2	1300	135/520 W	3928-6/2	17093	135/520 W	3928-7/2	17651

Zastosowanie bloku szuflad zamiast drzwi skrzydłowych

- wymiary wewnętrzne szuflad na str. 149

	Cena (PLN)
Blok 2 szuflad (1/2 + 1/2)	1781
Blok 2 szuflad (1/3 + 2/3)	1903
Blok 3 szuflad (1/3 + 1/3 + 1/3)	2779

○ Dział **5**
Wózki transportowe

Wózki transportowe

Charakterystyka grupy

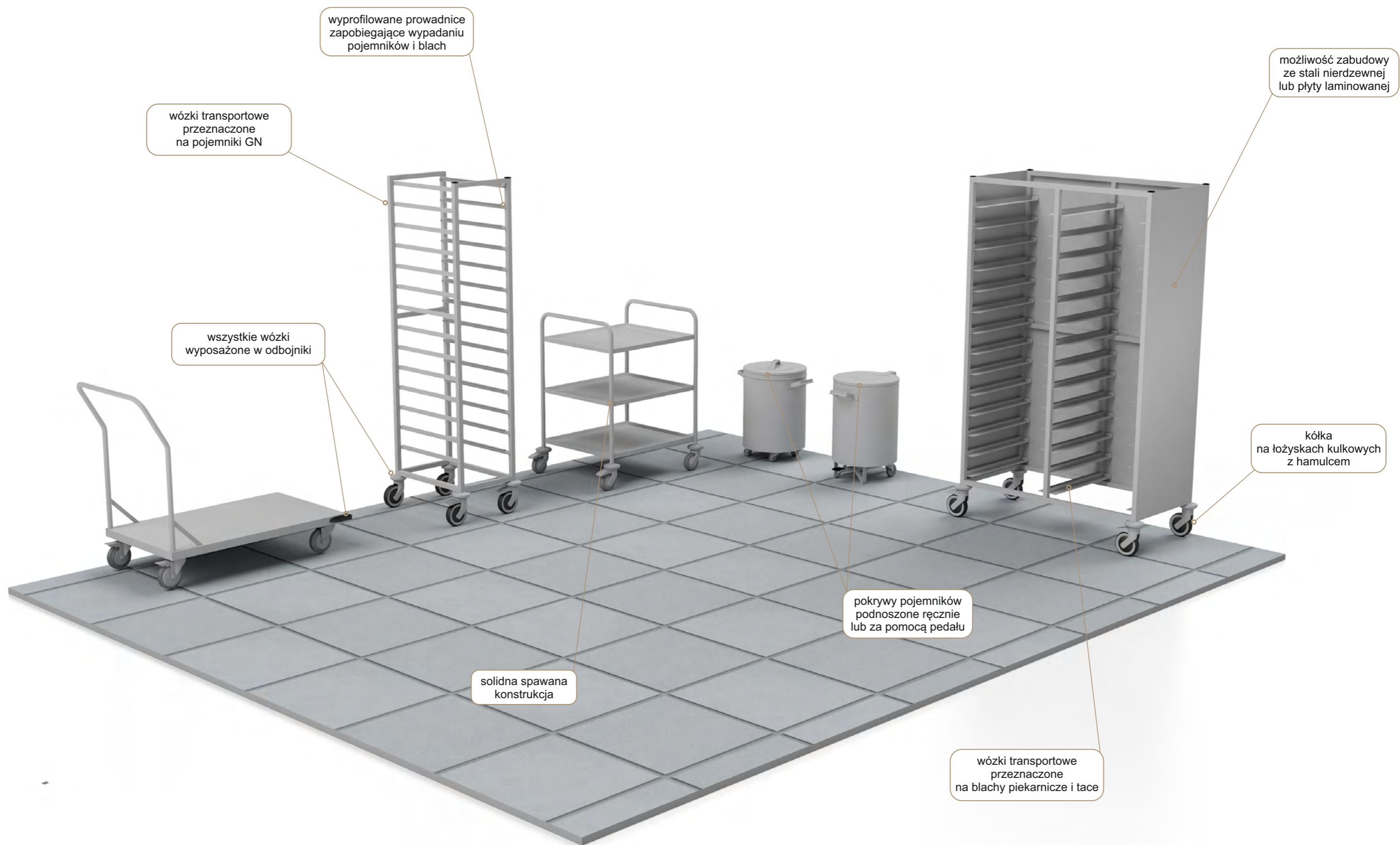

**Wózki transportowe**
Opis techniczny wykonania

- wózki wykonane ze stali nierdzewnej kwasoodpornej 1.4301
- wózki transportowe i kelnerskie z rur o średnicy 25 mm
- wózki na pojemniki GN, tace oraz blachy piekarnicze z profili 25x25 mm
- półki wózków z blachy 1,0 mm lub 1,5 mm

Pojemnik jezdny na odpadki Typ 6010.001



Wys.	575 mm	
Średnica (mm)	Typ katalogowy	Cena (PLN)
Ø380	6010.001	999

- pokrywa podnoszona ręcznie

Pojemnik jezdny na odpadki Typ 6010.002

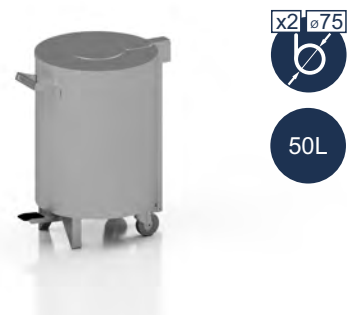

Wys.	590 mm	
Średnica (mm)	Typ katalogowy	Cena (PLN)
Ø380	6010.002	1569

- pokrywa podnoszona pedalem

Wózek platformowy Typ 6003



Wys.	950 mm			
Gł.	500 mm		600 mm	
Dł. (mm)	Typ katalogowy	Cena (PLN)	Typ katalogowy	Cena (PLN)
700	6003.075	1630	6003.076	1687
800	6003.085	1707	6003.086	1771
900	6003.095	1785	6003.096	1855
1000	6003.105	1862	6003.106	1940
1100	6003.115	1939	6003.116	2024

- wymiar wózka z odbojnikami większy o 70 mm

Wózek na kosze 500x500 - bez uchwytu

Typ 6004-1



Wys.		
Gł.	575 mm	
Dł. (mm)	Typ kat.	Cena (PLN)
661	6004.000	972

- wymiar wózka z odbojnikami większy o 70 mm

Wózek na kosze 500x500 - z uchwytem

Typ 6004-2



Wys.	950 mm	
Gł.	575 mm	
Dł. (mm)	Typ kat.	Cena (PLN)
661	6004.100	1181

- wymiar wózka z odbojnikami większy o 70 mm

Wózek kelnerski 2-poziomowy

Typ 6001



- wymiar wózka z odbojnikami większy o 70 mm

Wys.	950 mm			
Gł.	500 mm		600 mm	
Dł. (mm)	Typ kat.	Cena (PLN)	Typ kat.	Cena (PLN)
700	6001.075/2	1589	6001.076/2	1669
800	6001.085/2	1639	6001.086/2	1728
900	6001.095/2	1689	6001.096/2	1787
1000	6001.105/2	1740	6001.106/2	1847
1100	6001.115/2	1790	6001.116/2	1906

Wózek kelnerski 3-poziomowy

Typ 6001.3



- wymiar wózka z odbojnikami większy o 70 mm

Wys.	950 mm			
Gł.	500 mm		600 mm	
Dł. (mm)	Typ kat.	Cena (PLN)	Typ kat.	Cena (PLN)
700	6001.075/3	1870	6001.076/3	1983
800	6001.085/3	1945	6001.086/3	2073
900	6001.095/3	2020	6001.096/3	2161
1000	6001.105/3	2095	6001.106/3	2250
1100	6001.115/3	2171	6001.116/3	2339

Pomocnik kelnerski Typ 6005



pojemniki	Wys.	1350 mm		
	Gł.	620 mm		
	Dł. (mm)	Pojemność	Typ kat.	Cena (PLN)
4	661	GN 1/4 - 150	6005.066	2534
5	823	GN 1/4 - 150	6005.086	2681

- wymiar wózka z odbojnikami większy o 70 mm

Cena bez pojemników.

Wózek z podnoszoną platformą na tace GN 1/1 Typ 6067-1



Wys.	900 mm	
Gł.	570 mm	
Dł. (mm)	Typ kat.	Cena (PLN)
850	6067.100	4671

- wymiar wózka podany z odbojnikami

Wózek z podnoszoną platformą na kosze 500x500 Typ 6067-2



Wys.	900 mm	
Gł.	570 mm	
Dł. (mm)	Typ kat.	Cena (PLN)
850	6067.200	4823

- wymiar wózka podany z odbojnikami

Wózek do transportu talerzy jednostronny Typ 6080



Wys.	750 mm	
Gł.	500 mm	
Dł. (mm)	Typ kat.	Cena (PLN)
720	6080.100	2651
1070	6080.200	3265

- wymiar wózka podany z odbojnikami

Wózek do transportu talerzy dwustronny Typ 6081



Wys.	750 mm	
Gł.	825 mm	
Dł. (mm)	Typ kat.	Cena (PLN)
720	6081.100	4026
1070	6081.200	4884

- wymiar wózka podany z odbojnikami

Wózek transportowy na pojemniki GN 1/1, niski Typ 7070



Wózek X-rzędowy	Wys.	850 mm	
	Gł.	630 mm	
	Dł. (mm)	Typ kat.	Cena (PLN)
1	450	7070.046	2016
2	805	7070.086	2867
3	1160	7070.126	3779

- wymiar wózka podany z odbojnikami
- 1 przedział 7 par prowadnic na GN 1/1

Wózek transportowy 1-rzędowy na pojemniki GN 1/1, otwarty Typ 7072



Ilość prowadnic	Wys.	1800 mm		
	Gł.	560 mm		
	Dł. (mm)	Wózek	Typ kat.	Cena (PLN)
1x10	380	1-rzędowy otwarty	7072.046/10	2243
1x14	380	1-rzędowy otwarty	7072.046/14	2406
1x18	380	1-rzędowy otwarty	7072.046/18	2572
2x10	735	2-rzędowy otwarty	7072.086/10	3340
2x14	735	2-rzędowy otwarty	7072.086/14	3673
2x18	735	2-rzędowy otwarty	7072.086/18	3945

- wymiar wózka z odbojnikami większy o 70 mm
- ilość prowadnic podana przy typie katalogowym wózka
- odległość pomiędzy prowadnicami w pionie:
 - przy 10 poziomach - 155 mm
 - przy 14 poziomach - 110 mm
 - przy 18 poziomach - 85 mm

Wózek transportowy 1- rzędowy na pojemniki GN 1/1, zabudowany z 3 stron
Typ 7072.Z



Ilość prowadnic	Wys.	1800 mm		
	Gł.	560 mm		
	Dł. (mm)	Wózek	Typ kat.	Cena (PLN)
1x10	380	1-rzędowy zabudowany	7072.046/10-Z	3465
1x14	380	1-rzędowy zabudowany	7072.046/14-Z	3630
1x18	380	1-rzędowy zabudowany	7072.046/18-Z	3797
2x10	735	2-rzędowy zabudowany	7072.086/10-Z	4936
2x14	735	2-rzędowy zabudowany	7072.086/14-Z	5265
2x18	735	2-rzędowy zabudowany	7072.086/18-Z	5537

- wymiar wózka z odbojnikami większy o 70 mm
- ilość prowadnic podana przy typie katalogowym wózka
- odległość pomiędzy prowadnicami w pionie:
 - przy 10 poziomach - 155 mm
 - przy 14 poziomach - 110 mm
 - przy 18 poziomach - 85 mm
- zabudowa z 3 stron z CNS lub płyty laminowanej - kolorystyka wg palety kolorów w dziale

Wózek transportowy na pojemniki GN 2/1 Typ 7073

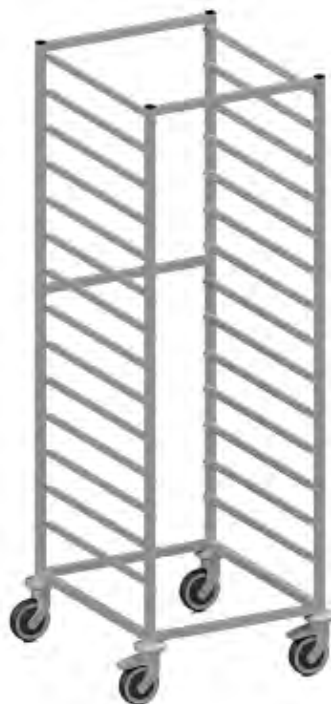

Ilość prowadnic	Wys.	1800 mm		
	Gł.	680 mm		
	Dł. (mm)	Wózek	Typ kat.	Cena (PLN)
1x10	585	1-rzędowy otwarty	7073.067/10	2355
1x14	585	1-rzędowy otwarty	7073.067/14	2539
1x18	585	1-rzędowy otwarty	7073.067/18	2726
2x10	1145	2-rzędowy otwarty	7073.117/10	3552
2x14	1145	2-rzędowy otwarty	7073.117/14	3920
2x18	1145	2-rzędowy otwarty	7073.117/18	4232

- wymiar wózka z odbojnikami większy o 70 mm
- ilość prowadnic podana przy typie katalogowym wózka
- odległość pomiędzy prowadnicami w pionie:
 - przy 10 poziomach - 155 mm
 - przy 14 poziomach - 110 mm
 - przy 18 poziomach - 85 mm
- zabudowa z 3 stron z CNS lub płyty laminowanej - kolorystyka wg palety kolorów w dziale

Informacje dodatkowe (str. 298)

Wózek transportowy na pojemniki GN 2/1
Typ 7073.Z



Ilość prowadnic	Wys.	1800 mm		
	Gł.	680 mm		
	Dł. (mm)	Wózek	Typ kat.	Cena (PLN)
1x10	585	1-rzędowy zabudowany	7073.067/10-Z	3886
1x14	585	1-rzędowy zabudowany	7073.067/14-Z	4071
1x18	585	1-rzędowy zabudowany	7073.067/18-Z	4256
2x10	1145	2-rzędowy zabudowany	7073.117/10-Z	5616
2x14	1145	2-rzędowy zabudowany	7073.117/14-Z	5985
2x18	1145	2-rzędowy zabudowany	7073.117/18-Z	6298

- wymiar wózka z odbojnikami większy o 70 mm
- ilość prowadnic podana przy typie katalogowym wózka
- odległość pomiędzy prowadnicami w pionie:
 - przy 10 poziomach - 155 mm
 - przy 14 poziomach - 110 mm
 - przy 18 poziomach - 85 mm
- zabudowa z 3 stron z CNS lub płyty laminowanej - kolorystyka wg palety kolorów w dziale

Informacje dodatkowe (str. 298)

Wózek transportowy na blachy piekarnicze 400x600 Typ 7074



Ilość prowadnic	Wys.	1800 mm		
	Gł.	635 mm		
	Dł. (mm)	Wózek X-rzędowy	Typ kat.	Cena (PLN)
1x10	460	1	7074.056/10	2308
1x14	460	1	7074.056/14	2522
1x18	460	1	7074.056/18	2738
2x10	895	2	7074.096/10	3521
2x14	895	2	7074.096/14	3951
2x18	895	2	7074.096/18	4326

- wymiar wózka z odbojnikami większy o 70 mm
- ilość prowadnic podana przy typie katalogowym wózka
- odległość pomiędzy prowadnicami w pionie:
 - przy 10 poziomach - 155 mm
 - przy 14 poziomach - 110 mm
 - przy 18 poziomach - 85 mm

Wózek transportowy na tace
Typ 7075



Ilość prowadnic	Wys.	1800 mm		
	Gł.	635 mm		
	Dł. (mm)	Wózek	Typ kat.	Cena (PLN)
1x10	460	1	7075.046/10	2326
1x14	460	1	7075.046/14	2539
1x18	460	1	7075.046/18	2755
2x10	895	2	7075.086/10	3538
2x14	895	2	7075.086/14	3967
2x18	895	2	7075.086/18	4344

- wymiar wózka z odbojnikami większy o 70 mm
- ilość prowadnic podana przy typie katalogowym wózka
- odległość pomiędzy prowadnicami w pionie:
 - przy 10 poziomach - 155 mm
 - przy 14 poziomach - 110 mm
 - przy 18 poziomach - 85 mm
- zamawiający powinien podać wymiary tacy
- zabudowa z 3 stron z CNS lub płyty laminowanej - kolorystyka wg palety kolorów w dziale

Informacje dodatkowe (str. 298)

Wózek transportowy na tace

Typ 7075.Z



Ilość prowadnic	Wys.	1800 mm		
	Gł.	635 mm		
	Dł. (mm)	Wózek	Typ kat.	Cena (PLN)
1x10	460	1	7075.046/10-Z	3656
1x14	460	1	7075.046/14-Z	3872
1x18	460	1	7075.046/18-Z	4087
2x10	895	2	7075.086/10-Z	5288
2x14	895	2	7075.086/14-Z	5717
2x18	895	2	7075.086/18-Z	6095

- wymiar wózka z odbojnikami większy o 70 mm
- ilość prowadnic podana przy typie katalogowym wózka
- odległość pomiędzy prowadnicami w pionie:
 - przy 10 poziomach - 155 mm
 - przy 14 poziomach - 110 mm
 - przy 18 poziomach - 85 mm
- zamawiający powinien podać wymiary tacy
- zabudowa z 3 stron z CNS lub płyty laminowanej - kolorystyka wg palety kolorów w dziale

Informacje dodatkowe (str. 298)

○ Dział **6**
Regały

Regały

Charakterystyka grupy

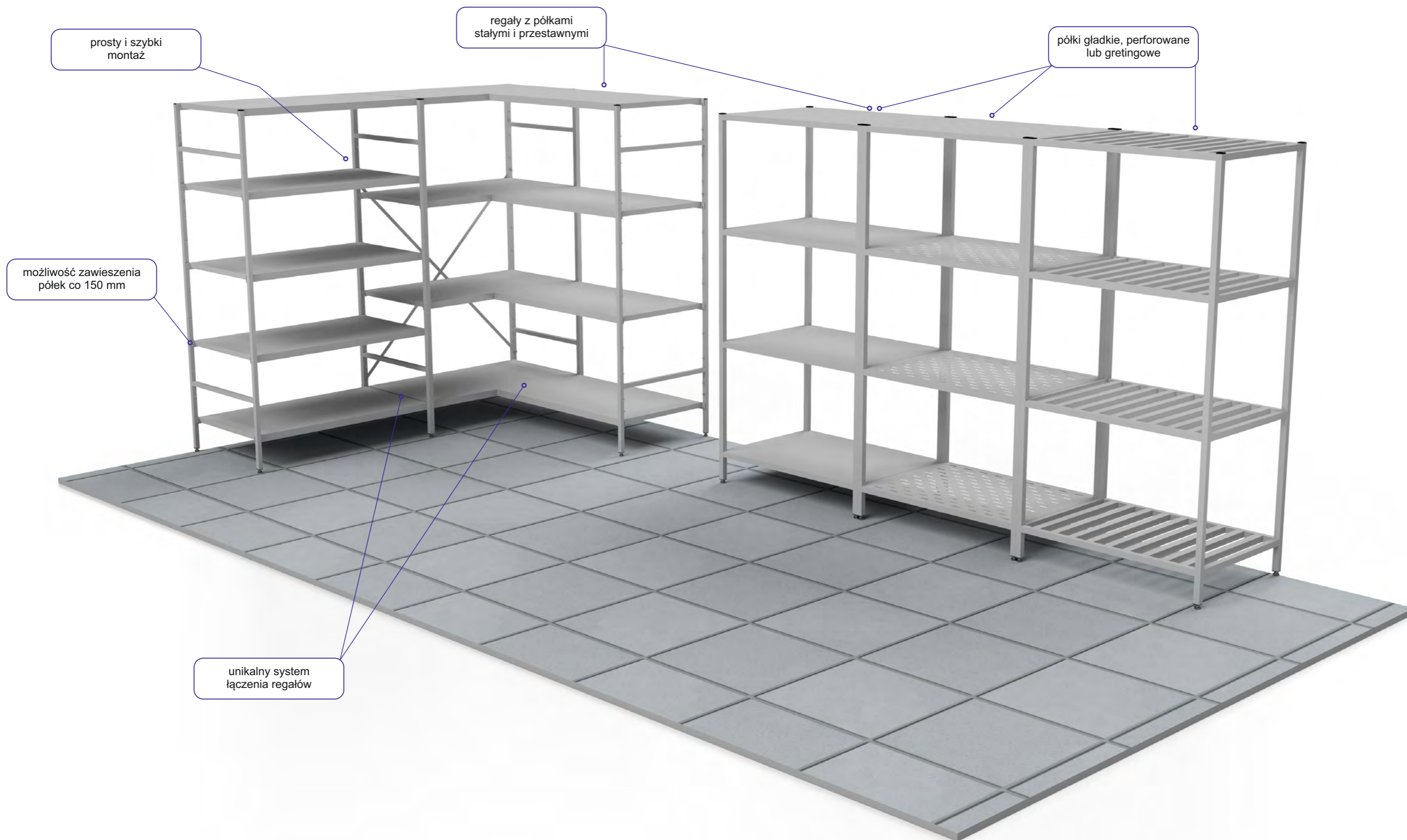



Regały

Opis techniczny wykonania

- regały wykonane ze stali nierdzewnej kwasoodpornej 1.4301
- nogi regałów z półkami stałymi z profili 30x30 mm, zakończone stopkami z tworzywa sztucznego z możliwością regulacji wysokości ± 15 mm
- półki w regałach spawanych o grubości 30 mm; od długości 1200 mm wzmocnione szynami ze stali nierdzewnej
- nogi regałów z półkami przestawnymi z profili 25x25 mm, zakończone metalowymi stopkami z możliwością regulacji wysokości ± 15 mm
- półki w regałach przestawnych o grubości 40 mm
- możliwość zawieszania półek na bolcach w odstępach co 150 mm
- system umożliwiający łączenie regałów (7058, 7059, 7060)
- blaty podstaw z blachy o grubości 1,5 mm
- nogi podstaw z profili 30x30 mm, zakończone stopkami z tworzywa sztucznego z możliwością regulacji wysokości ± 15 mm

Regał z 4 półkami stałymi gładkimi

Typ 7057

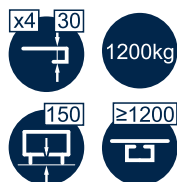

Wysokość	Wys.	1800, 2000 mm							
	Gł.	400 mm		500 mm		600 mm		700 mm	
	Dł. (mm)	Typ kat.	Cena (PLN)	Typ kat.	Cena (PLN)	Typ kat.	Cena (PLN)	Typ kat.	Cena (PLN)
1800	500	7057.054/1	1718	7057.055/1	1824	7057.056/1	1929	7057.057/1	2157
	600	7057.064/1	1806	7057.065/1	1929	7057.066/1	2053	7057.067/1	2325
	700	7057.074/1	1894	7057.075/1	2035	7057.076/1	2177	7057.077/1	2492
	800	7057.084/1	1981	7057.085/1	2141	7057.086/1	2300	7057.087/1	2660
	900	7057.094/1	2069	7057.095/1	2246	7057.096/1	2424	7057.097/1	2828
	1000	7057.104/1	2157	7057.105/1	2352	7057.106/1	2547	7057.107/1	2996
	1100	7057.114/1	2245	7057.115/1	2457	7057.116/1	2670	7057.117/1	3163
	1200	7057.124/1	2730	7057.125/1	2961	7057.126/1	3192	7057.127/1	3422
	1300	7057.134/1	2844	7057.135/1	3093	7057.136/1	3342	7057.137/1	3590
	1400	7057.144/1	2958	7057.145/1	3225	7057.146/1	3491	7057.147/1	3758
1500	7057.154/1	3072	7057.155/1	3357	7057.156/1	3641	7057.157/1	3926	
2000	500	7057.054/2	1766	7057.055/2	1872	7057.056/2	1977	7057.057/2	2204
	600	7057.064/2	1854	7057.065/2	1977	7057.066/2	2101	7057.067/2	2372
	700	7057.074/2	1941	7057.075/2	2083	7057.076/2	2225	7057.077/2	2540
	800	7057.084/2	2029	7057.085/2	2189	7057.086/2	2348	7057.087/2	2708
	900	7057.094/2	2117	7057.095/2	2294	7057.096/2	2471	7057.097/2	2876
	1000	7057.104/2	2204	7057.105/2	2400	7057.106/2	2594	7057.107/2	3043
	1100	7057.114/2	2292	7057.115/2	2505	7057.116/2	2718	7057.117/2	3211
	1200	7057.124/2	2778	7057.125/2	3008	7057.126/2	3240	7057.127/2	3470
	1300	7057.134/2	2891	7057.135/2	3140	7057.136/2	3390	7057.137/2	3638
	1400	7057.144/2	3006	7057.145/2	3273	7057.146/2	3539	7057.147/2	3806
1500	7057.154/2	3120	7057.155/2	3405	7057.156/2	3689	7057.157/2	3974	

Wykonanie regału jezdnego - dopłata 601 PLN

- prześwit pomiędzy półkami:
 - dla regału o wys. 1800 mm - 510 mm
 - dla regału o wys. 2000 mm - 575 mm
- stopki z tworzywa sztucznego z możliwością regulacji wysokości ± 15 mm
- obciążenie dopuszczalne:
 - półki o długości do 1000 mm - 150 kg (przy równomiernym rozłożeniu obciążenia)
 - półki o długości powyżej 1000 mm - 100 kg (przy równomiernym rozłożeniu obciążenia)

Regał z 4 półkami stałymi perforowanymi Typ 7057-P

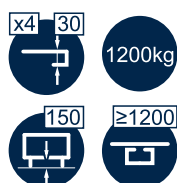

Wysokość	Wys.	1800, 2000 mm							
	Gł.	400 mm		500 mm		600 mm		700 mm	
	Dł. (mm)	Typ kat.	Cena (PLN)	Typ kat.	Cena (PLN)	Typ kat.	Cena (PLN)	Typ kat.	Cena (PLN)
1800	500	7057.054/1-P	1809	7057.055/1-P	1915	7057.056/1-P	2020	7057.057/1-P	2248
	600	7057.064/1-P	1897	7057.065/1-P	2020	7057.066/1-P	2144	7057.067/1-P	2416
	700	7057.074/1-P	1985	7057.075/1-P	2126	7057.076/1-P	2268	7057.077/1-P	2583
	800	7057.084/1-P	2072	7057.085/1-P	2232	7057.086/1-P	2391	7057.087/1-P	2751
	900	7057.094/1-P	2160	7057.095/1-P	2337	7057.096/1-P	2515	7057.097/1-P	2919
	1000	7057.104/1-P	2248	7057.105/1-P	2443	7057.106/1-P	2638	7057.107/1-P	3087
	1100	7057.114/1-P	2336	7057.115/1-P	2548	7057.116/1-P	2761	7057.117/1-P	3254
	1200	7057.124/1-P	2821	7057.125/1-P	3052	7057.126/1-P	3283	7057.127/1-P	3513
	1300	7057.134/1-P	2935	7057.135/1-P	3184	7057.136/1-P	3433	7057.137/1-P	3681
	1400	7057.144/1-P	3049	7057.145/1-P	3316	7057.146/1-P	3582	7057.147/1-P	3849
	1500	7057.154/1-P	3163	7057.155/1-P	3448	7057.156/1-P	3732	7057.157/1-P	4017
2000	500	7057.054/2-P	1857	7057.055/2-P	1963	7057.056/2-P	2068	7057.057/2-P	2295
	600	7057.064/2-P	1945	7057.065/2-P	2068	7057.066/2-P	2192	7057.067/2-P	2463
	700	7057.074/2-P	2032	7057.075/2-P	2174	7057.076/2-P	2316	7057.077/2-P	2631
	800	7057.084/2-P	2120	7057.085/2-P	2280	7057.086/2-P	2439	7057.087/2-P	2799
	900	7057.094/2-P	2208	7057.095/2-P	2385	7057.096/2-P	2562	7057.097/2-P	2967
	1000	7057.104/2-P	2295	7057.105/2-P	2491	7057.106/2-P	2685	7057.107/2-P	3134
	1100	7057.114/2-P	2383	7057.115/2-P	2596	7057.116/2-P	2809	7057.117/2-P	3302
	1200	7057.124/2-P	2869	7057.125/2-P	3099	7057.126/2-P	3331	7057.127/2-P	3561
	1300	7057.134/2-P	2982	7057.135/2-P	3231	7057.136/2-P	3481	7057.137/2-P	3729
	1400	7057.144/2-P	3097	7057.145/2-P	3364	7057.146/2-P	3630	7057.147/2-P	3897
	1500	7057.154/2-P	3211	7057.155/2-P	3496	7057.156/2-P	3780	7057.157/2-P	4065

Wykonanie regału jezdnego - dopłata 601 PLN

- prześwit pomiędzy półkami:
 - dla regału o wys. 1800 mm - 510 mm
 - dla regału o wys. 2000 mm - 575 mm
- stopki z tworzywa sztucznego z możliwością regulacji wysokości ± 15 mm
- obciążenie dopuszczalne:
 - półki o długości do 1000 mm - 150 kg (przy równomiernym rozłożeniu obciążenia)
 - półki o długości powyżej 1000 mm - 100 kg (przy równomiernym rozłożeniu obciążenia)

Regał z 4 półkami stałymi gretingowymi Typ 7057-G

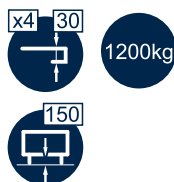

Wysokość	Wys.	1800, 2000 mm							
	Gł.	400 mm		500 mm		600 mm		700 mm	
	Dł. (mm)	Typ kat.	Cena (PLN)	Typ kat.	Cena (PLN)	Typ kat.	Cena (PLN)	Typ kat.	Cena (PLN)
1800	500	7057.054/1-G	2398	7057.055/1-G	2469	7057.056/1-G	2539	7057.057/1-G	2609
	600	7057.064/1-G	2495	7057.065/1-G	2579	7057.066/1-G	2663	7057.067/1-G	2747
	700	7057.074/1-G	2592	7057.075/1-G	2690	7057.076/1-G	2788	7057.077/1-G	2886
	800	7057.084/1-G	2688	7057.085/1-G	2800	7057.086/1-G	2912	7057.087/1-G	3024
	900	7057.094/1-G	2785	7057.095/1-G	2911	7057.096/1-G	3036	7057.097/1-G	3162
	1000	7057.104/1-G	2882	7057.105/1-G	3021	7057.106/1-G	3161	7057.107/1-G	3301
	1100	7057.114/1-G	2979	7057.115/1-G	3132	7057.116/1-G	3285	7057.117/1-G	3439
	1200	7057.124/1-G	3075	7057.125/1-G	3242	7057.126/1-G	3409	7057.127/1-G	3577
	1300	7057.134/1-G	3172	7057.135/1-G	3353	7057.136/1-G	3534	7057.137/1-G	3715
	1400	7057.144/1-G	3269	7057.145/1-G	3464	7057.146/1-G	3659	7057.147/1-G	3853
1500	7057.154/1-G	3365	7057.155/1-G	3574	7057.156/1-G	3782	7057.157/1-G	3991	
2000	500	7057.054/2-G	2448	7057.055/2-G	2519	7057.056/2-G	2588	7057.057/2-G	2659
	600	7057.064/2-G	2545	7057.065/2-G	2629	7057.066/2-G	2713	7057.067/2-G	2797
	700	7057.074/2-G	2641	7057.075/2-G	2740	7057.076/2-G	2837	7057.077/2-G	2935
	800	7057.084/2-G	2738	7057.085/2-G	2850	7057.086/2-G	2961	7057.087/2-G	3073
	900	7057.094/2-G	2835	7057.095/2-G	2960	7057.096/2-G	3086	7057.097/2-G	3212
	1000	7057.104/2-G	2932	7057.105/2-G	3071	7057.106/2-G	3211	7057.107/2-G	3350
	1100	7057.114/2-G	3028	7057.115/2-G	3181	7057.116/2-G	3335	7057.117/2-G	3488
	1200	7057.124/2-G	3125	7057.125/2-G	3292	7057.126/2-G	3459	7057.127/2-G	3627
	1300	7057.134/2-G	3222	7057.135/2-G	3403	7057.136/2-G	3584	7057.137/2-G	3765
	1400	7057.144/2-G	3318	7057.145/2-G	3513	7057.146/2-G	3708	7057.147/2-G	3903
1500	7057.154/2-G	3415	7057.155/2-G	3624	7057.156/2-G	3832	7057.157/2-G	4041	

Wykonanie regału jezdnego - dopłata 601 PLN

- prześwit pomiędzy półkami:
 - dla regału o wys. 1800 mm - 510 mm
 - dla regału o wys. 2000 mm - 575 mm
- stopki z tworzywa sztucznego z możliwością regulacji wysokości ± 15 mm
- obciążenie dopuszczalne:
 - półki o długości do 1000 mm - 150 kg (przy równomiernym rozłożeniu obciążenia)
 - półki o długości powyżej 1000 mm - 100 kg (przy równomiernym rozłożeniu obciążenia)

Dodatkowe półki do regałów typu 7057

Typ P7057

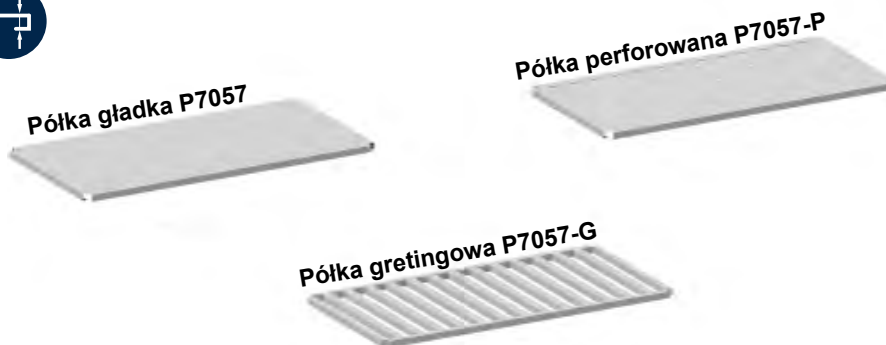

Typ półki	Wys.	30 mm							
	Gł.	400 mm		500 mm		600 mm		700 mm	
	Dł. (mm)	Typ kat.	Cena (PLN)	Typ kat.	Cena (PLN)	Typ kat.	Cena (PLN)	Typ kat.	Cena (PLN)
Półki gładkie	500	P7057.054	335	P7057.055	366	P7057.056	396	P7057.057	462
	600	P7057.064	361	P7057.065	396	P7057.066	432	P7057.067	510
	700	P7057.074	386	P7057.075	427	P7057.076	468	P7057.077	559
	800	P7057.084	411	P7057.085	457	P7057.086	503	P7057.087	608
	900	P7057.094	436	P7057.095	488	P7057.096	539	P7057.097	657
	1000	P7057.104	462	P7057.105	518	P7057.106	575	P7057.107	705
	1100	P7057.114	487	P7057.115	549	P7057.116	610	P7057.117	754
	1200	P7057.124	628	P7057.125	695	P7057.126	762	P7057.127	829
	1300	P7057.134	662	P7057.135	734	P7057.136	806	P7057.137	878
	1400	P7057.144	695	P7057.145	772	P7057.146	849	P7057.147	926
	1500	P7057.154	728	P7057.155	810	P7057.156	893	P7057.157	975
Półki perforowane	500	P7057.054-P	362	P7057.055-P	392	P7057.056-P	423	P7057.057-P	488
	600	P7057.064-P	387	P7057.065-P	423	P7057.066-P	458	P7057.067-P	537
	700	P7057.074-P	412	P7057.075-P	453	P7057.076-P	494	P7057.077-P	586
	800	P7057.084-P	438	P7057.085-P	484	P7057.086-P	530	P7057.087-P	634
	900	P7057.094-P	463	P7057.095-P	514	P7057.096-P	565	P7057.097-P	683
	1000	P7057.104-P	488	P7057.105-P	545	P7057.106-P	601	P7057.107-P	732
	1100	P7057.114-P	513	P7057.115-P	575	P7057.116-P	637	P7057.117-P	780
	1200	P7057.124-P	655	P7057.125-P	722	P7057.126-P	789	P7057.127-P	855
	1300	P7057.134-P	688	P7057.135-P	760	P7057.136-P	832	P7057.137-P	904
	1400	P7057.144-P	721	P7057.145-P	798	P7057.146-P	876	P7057.147-P	953
	1500	P7057.154-P	754	P7057.155-P	837	P7057.156-P	919	P7057.157-P	1001
Półki gretingowe	500	P7057.054-G	441	P7057.055-G	461	P7057.056-G	481	P7057.057-G	502
	600	P7057.064-G	469	P7057.065-G	493	P7057.066-G	517	P7057.067-G	541
	700	P7057.074-G	497	P7057.075-G	525	P7057.076-G	553	P7057.077-G	581
	800	P7057.084-G	524	P7057.085-G	557	P7057.086-G	589	P7057.087-G	621
	900	P7057.094-G	552	P7057.095-G	589	P7057.096-G	625	P7057.097-G	661
	1000	P7057.104-G	580	P7057.105-G	620	P7057.106-G	661	P7057.107-G	701
	1100	P7057.114-G	608	P7057.115-G	652	P7057.116-G	697	P7057.117-G	741
	1200	P7057.124-G	636	P7057.125-G	684	P7057.126-G	732	P7057.127-G	781
	1300	P7057.134-G	664	P7057.135-G	716	P7057.136-G	768	P7057.137-G	821
	1400	P7057.144-G	692	P7057.145-G	748	P7057.146-G	804	P7057.147-G	861
	1500	P7057.154-G	720	P7057.155-G	780	P7057.156-G	840	P7057.157-G	900

Regał z 4 półkami przestawnymi gładkimi

Typ 7058

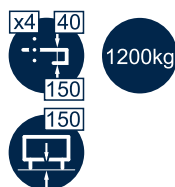

Wysokość	Wys.	1800, 2000 mm							
	Gł.	400 mm		500 mm		600 mm		700 mm	
	Dł. (mm)	Typ kat.	Cena (PLN)	Typ kat.	Cena (PLN)	Typ kat.	Cena (PLN)	Typ kat.	Cena (PLN)
1800	500	7058.054/1	1653	7058.055/1	1763	7058.056/1	1873	7058.057/1	1983
	600	7058.064/1	1738	7058.065/1	1865	7058.066/1	1993	7058.067/1	2120
	700	7058.074/1	1823	7058.075/1	1968	7058.076/1	2113	7058.077/1	2257
	800	7058.084/1	1910	7058.085/1	2072	7058.086/1	2233	7058.087/1	2395
	900	7058.094/1	1997	7058.095/1	2176	7058.096/1	2355	7058.097/1	2534
	1000	7058.104/1	2084	7058.105/1	2280	7058.106/1	2476	7058.107/1	2673
	1100	7058.114/1	2172	7058.115/1	2385	7058.116/1	2598	7058.117/1	2812
	1200	7058.124/1	2259	7058.125/1	2490	7058.126/1	2721	7058.127/1	2951
	1300	7058.134/1	2347	7058.135/1	2595	7058.136/1	2843	.	.
	1400	7058.144/1	2436	7058.145/1	2701	7058.146/1	2966	.	.
1500	7058.154/1	2524	7058.155/1	2806	7058.156/1	3088	.	.	
2000	500	7058.054/2	1737	7058.055/2	1847	7058.056/2	1958	7058.057/2	2068
	600	7058.064/2	1822	7058.065/2	1949	7058.066/2	2077	7058.067/2	2204
	700	7058.074/2	1908	7058.075/2	2052	7058.076/2	2197	7058.077/2	2342
	800	7058.084/2	1994	7058.085/2	2156	7058.086/2	2318	7058.087/2	2479
	900	7058.094/2	2081	7058.095/2	2260	7058.096/2	2439	7058.097/2	2619
	1000	7058.104/2	2168	7058.105/2	2365	7058.106/2	2561	7058.107/2	2757
	1100	7058.114/2	2256	7058.115/2	2469	7058.116/2	2683	7058.117/2	2896
	1200	7058.124/2	2344	7058.125/2	2574	7058.126/2	2805	7058.127/2	3036
	1300	7058.134/2	2432	7058.135/2	2679	7058.136/2	2927	.	.
	1400	7058.144/2	2520	7058.145/2	2785	7058.146/2	3050	.	.
1500	7058.154/2	2608	7058.155/2	2891	7058.156/2	3173	.	.	

- stopki metalowe z regulacją wysokości ± 15 mm
- obciążenie dopuszczalne:
 - półki o długości do 1000 mm - 150 kg (przy równomiernym rozłożeniu obciążenia)
 - półki o długości powyżej 1000 mm - 100 kg (przy równomiernym rozłożeniu obciążenia)

Głębokość półek mniejsza o 55 mm w stosunku do głębokości regału.

Regał z 4 półkami przestawnymi perforowanymi Typ 7058-P

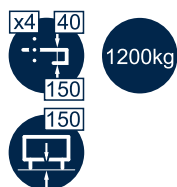

Wysokość	Wys.	1800, 2000 mm							
	Gł.	400 mm		500 mm		600 mm		700 mm	
	Dł. (mm)	Typ kat.	Cena (PLN)	Typ kat.	Cena (PLN)	Typ kat.	Cena (PLN)	Typ kat.	Cena (PLN)
1800	500	7058.054/1-P	1740	7058.055/1-P	1850	7058.056/1-P	1961	7058.057/1-P	2071
	600	7058.064/1-P	1825	7058.065/1-P	1952	7058.066/1-P	2080	7058.067/1-P	2207
	700	7058.074/1-P	1911	7058.075/1-P	2055	7058.076/1-P	2200	7058.077/1-P	2345
	800	7058.084/1-P	1997	7058.085/1-P	2159	7058.086/1-P	2321	7058.087/1-P	2482
	900	7058.094/1-P	2084	7058.095/1-P	2263	7058.096/1-P	2442	7058.097/1-P	2621
	1000	7058.104/1-P	2171	7058.105/1-P	2367	7058.106/1-P	2563	7058.107/1-P	2760
	1100	7058.114/1-P	2259	7058.115/1-P	2472	7058.116/1-P	2686	7058.117/1-P	2899
	1200	7058.124/1-P	2347	7058.125/1-P	2577	7058.126/1-P	2808	7058.127/1-P	3039
	1300	7058.134/1-P	2435	7058.135/1-P	2682	7058.136/1-P	2930	.	.
1400	7058.144/1-P	2523	7058.145/1-P	2788	7058.146/1-P	3053	.	.	
1500	7058.154/1-P	2611	7058.155/1-P	2894	7058.156/1-P	3176	.	.	
2000	500	7058.054/2-P	1781	7058.055/2-P	1891	7058.056/2-P	2001	7058.057/2-P	2111
	600	7058.064/2-P	1866	7058.065/2-P	1993	7058.066/2-P	2121	7058.067/2-P	2248
	700	7058.074/2-P	1952	7058.075/2-P	2096	7058.076/2-P	2241	7058.077/2-P	2385
	800	7058.084/2-P	2038	7058.085/2-P	2200	7058.086/2-P	2361	7058.087/2-P	2523
	900	7058.094/2-P	2125	7058.095/2-P	2304	7058.096/2-P	2483	7058.097/2-P	2662
	1000	7058.104/2-P	2212	7058.105/2-P	2408	7058.106/2-P	2604	7058.107/2-P	2801
	1100	7058.114/2-P	2300	7058.115/2-P	2513	7058.116/2-P	2727	7058.117/2-P	2940
	1200	7058.124/2-P	2388	7058.125/2-P	2618	7058.126/2-P	2849	7058.127/2-P	3079
	1300	7058.134/2-P	2475	7058.135/2-P	2723	7058.136/2-P	2971	.	.
1400	7058.144/2-P	2564	7058.145/2-P	2829	7058.146/2-P	3094	.	.	
1500	7058.154/2-P	2652	7058.155/2-P	2935	7058.156/2-P	3217	.	.	

- stopki metalowe z regulacją wysokości ± 15 mm
- obciążenie dopuszczalne:
 - półki o długości do 1000 mm - 150 kg (przy równomiernym rozłożeniu obciążenia)
 - półki o długości powyżej 1000 mm - 100 kg (przy równomiernym rozłożeniu obciążenia)

Głębokość półek mniejsza o 55 mm w stosunku do głębokości regału.

Regał z 4 półkami przestawnymi gretingowymi

Typ 7058-G

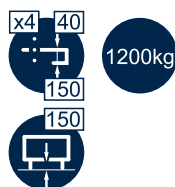

Wysokość	Wys.	1800, 2000 mm							
	Gł.	400 mm		500 mm		600 mm		700 mm	
	Dł. (mm)	Typ kat.	Cena (PLN)	Typ kat.	Cena (PLN)	Typ kat.	Cena (PLN)	Typ kat.	Cena (PLN)
1800	500	7058.054/1-G	2221	7058.055/1-G	2311	7058.056/1-G	2401	7058.057/1-G	2490
	600	7058.064/1-G	2320	7058.065/1-G	2424	7058.066/1-G	2527	7058.067/1-G	2630
	700	7058.074/1-G	2420	7058.075/1-G	2537	7058.076/1-G	2654	7058.077/1-G	2771
	800	7058.084/1-G	2520	7058.085/1-G	2650	7058.086/1-G	2781	7058.087/1-G	2911
	900	7058.094/1-G	2621	7058.095/1-G	2765	7058.096/1-G	2909	7058.097/1-G	3053
	1000	7058.104/1-G	2722	7058.105/1-G	2879	7058.106/1-G	3037	7058.107/1-G	3195
	1100	7058.114/1-G	2823	7058.115/1-G	2994	7058.116/1-G	3166	7058.117/1-G	3337
	1200	7058.124/1-G	2925	7058.125/1-G	3110	7058.126/1-G	3295	7058.127/1-G	3480
	1300	7058.134/1-G	3027	7058.135/1-G	3225	7058.136/1-G	3424	.	.
	1400	7058.144/1-G	3129	7058.145/1-G	3341	7058.146/1-G	3554	.	.
1500	7058.154/1-G	3231	7058.155/1-G	3457	7058.156/1-G	3683	.	.	
2000	500	7058.054/2-G	2265	7058.055/2-G	2355	7058.056/2-G	2444	7058.057/2-G	2534
	600	7058.064/2-G	2364	7058.065/2-G	2467	7058.066/2-G	2570	7058.067/2-G	2674
	700	7058.074/2-G	2463	7058.075/2-G	2581	7058.076/2-G	2697	7058.077/2-G	2814
	800	7058.084/2-G	2563	7058.085/2-G	2694	7058.086/2-G	2824	7058.087/2-G	2955
	900	7058.094/2-G	2664	7058.095/2-G	2808	7058.096/2-G	2952	7058.097/2-G	3097
	1000	7058.104/2-G	2765	7058.105/2-G	2923	7058.106/2-G	3081	7058.107/2-G	3239
	1100	7058.114/2-G	2867	7058.115/2-G	3038	7058.116/2-G	3210	7058.117/2-G	3381
	1200	7058.124/2-G	2968	7058.125/2-G	3153	7058.126/2-G	3338	7058.127/2-G	3524
	1300	7058.134/2-G	3070	7058.135/2-G	3269	7058.136/2-G	3468	.	.
	1400	7058.144/2-G	3172	7058.145/2-G	3385	7058.146/2-G	3597	.	.
1500	7058.154/2-G	3275	7058.155/2-G	3501	7058.156/2-G	3727	.	.	

- stopki metalowe z regulacją wysokości ± 15 mm
- obciążenie dopuszczalne:
 - półki o długości do 1000 mm - 150 kg (przy równomiernym rozłożeniu obciążenia)
 - półki o długości powyżej 1000 mm - 100 kg (przy równomiernym rozłożeniu obciążenia)

Głębokość półek mniejsza o 55 mm w stosunku do głębokości regału.

Dodatkowe półki do regałów typu 7058

Typ P7058

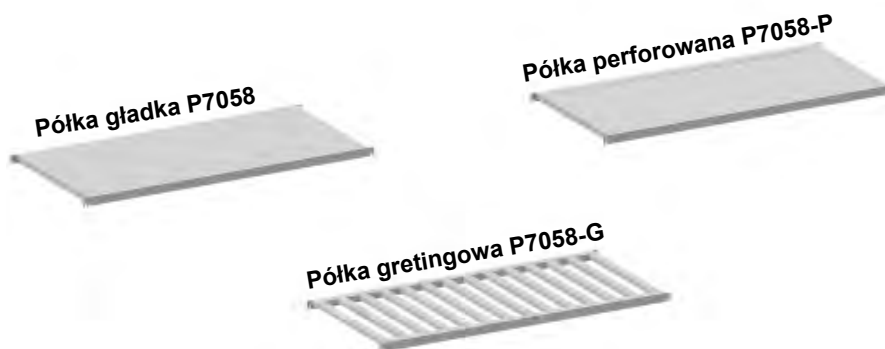

Typ półki	Wys.	40 mm							
	Gł.	400 mm		500 mm		600 mm		700 mm	
	Dł. (mm)	Typ kat.	Cena (PLN)	Typ kat.	Cena (PLN)	Typ kat.	Cena (PLN)	Typ kat.	Cena (PLN)
Półki gładkie	500	P7058.054	232	P7058.055	259	P7058.056	286	P7058.057	313
	600	P7058.064	256	P7058.065	288	P7058.066	320	P7058.067	352
	700	P7058.074	280	P7058.075	317	P7058.076	355	P7058.077	392
	800	P7058.084	304	P7058.085	347	P7058.086	389	P7058.087	431
	900	P7058.094	329	P7058.095	376	P7058.096	423	P7058.097	471
	1000	P7058.104	353	P7058.105	405	P7058.106	458	P7058.107	510
	1100	P7058.114	377	P7058.115	434	P7058.116	492	P7058.117	549
	1200	P7058.124	401	P7058.125	464	P7058.126	526	P7058.127	589
	1300	P7058.134	425	P7058.135	493	P7058.136	561	.	.
	1400	P7058.144	450	P7058.145	522	P7058.146	595	.	.
	1500	P7058.154	474	P7058.155	552	P7058.156	629	.	.
Półki perforowane	500	P7058.054-P	263	P7058.055-P	291	P7058.056-P	318	P7058.057-P	346
	600	P7058.064-P	288	P7058.065-P	321	P7058.066-P	353	P7058.067-P	386
	700	P7058.074-P	313	P7058.075-P	350	P7058.076-P	388	P7058.077-P	426
	800	P7058.084-P	337	P7058.085-P	380	P7058.086-P	423	P7058.087-P	466
	900	P7058.094-P	362	P7058.095-P	410	P7058.096-P	459	P7058.097-P	507
	1000	P7058.104-P	387	P7058.105-P	440	P7058.106-P	494	P7058.107-P	547
	1100	P7058.114-P	411	P7058.115-P	470	P7058.116-P	529	P7058.117-P	587
	1200	P7058.124-P	436	P7058.125-P	500	P7058.126-P	564	P7058.127-P	628
	1300	P7058.134-P	461	P7058.135-P	530	P7058.136-P	599	.	.
	1400	P7058.144-P	485	P7058.145-P	560	P7058.146-P	634	.	.
	1500	P7058.154-P	510	P7058.155-P	590	P7058.156-P	669	.	.
Półki gretingowe	500	P7058.054-G	371	P7058.055-G	392	P7058.056-G	413	P7058.057-G	434
	600	P7058.064-G	400	P7058.065-G	425	P7058.066-G	450	P7058.067-G	475
	700	P7058.074-G	428	P7058.075-G	458	P7058.076-G	487	P7058.077-G	516
	800	P7058.084-G	457	P7058.085-G	491	P7058.086-G	524	P7058.087-G	557
	900	P7058.094-G	486	P7058.095-G	524	P7058.096-G	561	P7058.097-G	598
	1000	P7058.104-G	515	P7058.105-G	557	P7058.106-G	598	P7058.107-G	640
	1100	P7058.114-G	544	P7058.115-G	589	P7058.116-G	635	P7058.117-G	681
	1200	P7058.124-G	573	P7058.125-G	622	P7058.126-G	672	P7058.127-G	722
	1300	P7058.134-G	601	P7058.135-G	655	P7058.136-G	709	.	.
	1400	P7058.144-G	630	P7058.145-G	688	P7058.146-G	746	.	.
	1500	P7058.154-G	659	P7058.155-G	721	P7058.156-G	783	.	.

Regał przedłużający z 4 półkami przestawnymi gładkimi

Typ 7059

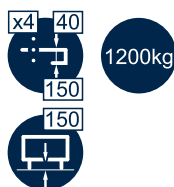

Wysokość	Wys.	1800, 2000 mm							
	Gł.	400 mm		500 mm		600 mm		700 mm	
	Dł. (mm)	Typ kat.	Cena (PLN)	Typ kat.	Cena (PLN)	Typ kat.	Cena (PLN)	Typ kat.	Cena (PLN)
1800	500	7059.054/1	1251	7059.055/1	1355	7059.056/1	1460	7059.156/2	2691
	600	7059.064/1	1336	7059.065/1	1458	7059.066/1	1581	7059.067/1	1704
	700	7059.074/1	1421	7059.075/1	1561	7059.076/1	1702	7059.077/1	1843
	800	7059.084/1	1506	7059.085/1	1665	7059.086/1	1823	7059.087/1	1981
	900	7059.094/1	1591	7059.095/1	1768	7059.096/1	1944	7059.097/1	2121
	1000	7059.104/1	1676	7059.105/1	1871	7059.106/1	2065	7059.107/1	2259
	1100	7059.114/1	1762	7059.115/1	1974	7059.116/1	2186	7059.117/1	2398
	1200	7059.124/1	1847	7059.125/1	2077	7059.126/1	2307	7059.127/1	2537
	1300	7059.134/1	1932	7059.135/1	2180	7059.136/1	2428	.	.
	1400	7059.144/1	2017	7059.145/1	2283	7059.146/1	2549	.	.
1500	7059.154/1	2102	7059.155/1	2386	7059.156/1	2670	.	.	
2000	500	7059.054/2	1272	7059.055/2	1376	7059.056/2	1482	7059.057/2	1586
	600	7059.064/2	1357	7059.065/2	1479	7059.066/2	1602	7059.067/2	1725
	700	7059.074/2	1442	7059.075/2	1582	7059.076/2	1723	7059.077/2	1864
	800	7059.084/2	1527	7059.085/2	1686	7059.086/2	1844	7059.087/2	2003
	900	7059.094/2	1612	7059.095/2	1789	7059.096/2	1965	7059.097/2	2142
	1000	7059.104/2	1697	7059.105/2	1892	7059.106/2	2086	7059.107/2	2281
	1100	7059.114/2	1783	7059.115/2	1995	7059.116/2	2207	7059.117/2	2420
	1200	7059.124/2	1868	7059.125/2	2098	7059.126/2	2328	7059.127/2	2558
	1300	7059.134/2	1953	7059.135/2	2201	7059.136/2	2449	.	.
	1400	7059.144/2	2038	7059.145/2	2304	7059.146/2	2570	.	.
1500	7059.154/2	2123	7059.155/2	2407	7059.057/1	1565	.	.	

- stopki metalowe z regulacją wysokości ± 15 mm
- obciążenie dopuszczalne:
 - półki o długości do 1000 mm - 150 kg (przy równomiernym rozłożeniu obciążenia)
 - półki o długości powyżej 1000 mm - 100 kg (przy równomiernym rozłożeniu obciążenia)

Głębokość półek mniejsza o 55 mm w stosunku do głębokości regału.

Regał przedłużający z 4 półkami przestawnymi perforowanymi Typ 7059-P

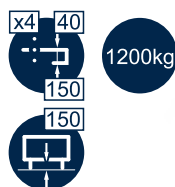

Wysokość	Wys.	1800, 2000 mm							
	Gł.	400 mm		500 mm		600 mm		700 mm	
	Dł. (mm)	Typ kat.	Cena (PLN)	Typ kat.	Cena (PLN)	Typ kat.	Cena (PLN)	Typ kat.	Cena (PLN)
1800	500	7059.054/1-P	1342	7059.055/1-P	1446	7059.056/1-P	1551	7059.057/1-P	1656
	600	7059.064/1-P	1427	7059.065/1-P	1549	7059.066/1-P	1672	7059.067/1-P	1795
	700	7059.074/1-P	1512	7059.075/1-P	1652	7059.076/1-P	1793	7059.077/1-P	1934
	800	7059.084/1-P	1597	7059.085/1-P	1756	7059.086/1-P	1914	7059.087/1-P	2072
	900	7059.094/1-P	1682	7059.095/1-P	1859	7059.096/1-P	2035	7059.097/1-P	2212
	1000	7059.104/1-P	1767	7059.105/1-P	1962	7059.106/1-P	2156	7059.107/1-P	2350
	1100	7059.114/1-P	1853	7059.115/1-P	2065	7059.116/1-P	2277	7059.117/1-P	2489
	1200	7059.124/1-P	1938	7059.125/1-P	2168	7059.126/1-P	2398	7059.127/1-P	2628
	1300	7059.134/1-P	2023	7059.135/1-P	2271	7059.136/1-P	2519	.	.
	1400	7059.144/1-P	2108	7059.145/1-P	2374	7059.146/1-P	2640	.	.
1500	7059.154/1-P	2193	7059.155/1-P	2477	7059.156/1-P	2761	.	.	
2000	500	7059.054/2-P	1363	7059.055/2-P	1467	7059.056/2-P	1573	7059.057/2-P	1677
	600	7059.064/2-P	1448	7059.065/2-P	1570	7059.066/2-P	1693	7059.067/2-P	1816
	700	7059.074/2-P	1533	7059.075/2-P	1673	7059.076/2-P	1814	7059.077/2-P	1955
	800	7059.084/2-P	1618	7059.085/2-P	1777	7059.086/2-P	1935	7059.087/2-P	2094
	900	7059.094/2-P	1703	7059.095/2-P	1880	7059.096/2-P	2056	7059.097/2-P	2233
	1000	7059.104/2-P	1788	7059.105/2-P	1983	7059.106/2-P	2177	7059.107/2-P	2372
	1100	7059.114/2-P	1874	7059.115/2-P	2086	7059.116/2-P	2298	7059.117/2-P	2511
	1200	7059.124/2-P	1959	7059.125/2-P	2189	7059.126/2-P	2419	7059.127/2-P	2649
	1300	7059.134/2-P	2044	7059.135/2-P	2292	7059.136/2-P	2540	.	.
	1400	7059.144/2-P	2129	7059.145/2-P	2395	7059.146/2-P	2661	.	.
1500	7059.154/2-P	2214	7059.155/2-P	2498	7059.156/2-P	2782	.	.	

- stopki metalowe z regulacją wysokości ± 15 mm
- obciążenie dopuszczalne:
 - półki o długości do 1000 mm - 150 kg (przy równomiernym rozłożeniu obciążenia)
 - półki o długości powyżej 1000 mm - 100 kg (przy równomiernym rozłożeniu obciążenia)

Głębokość półek mniejsza o 55 mm w stosunku do głębokości regału.

Regał przedłużający z 4 półkami przestawnymi gretingowymi

Typ 7059-G

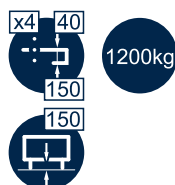

Wysokość	Wys.	1800, 2000 mm							
	Gł.	400 mm		500 mm		600 mm		700 mm	
	Dł. (mm)	Typ kat.	Cena (PLN)	Typ kat.	Cena (PLN)	Typ kat.	Cena (PLN)	Typ kat.	Cena (PLN)
1800	500	7059.054/1-G	1834	7059.055/1-G	1918	7059.056/1-G	2002	7059.057/1-G	2086
	600	7059.064/1-G	1935	7059.065/1-G	2033	7059.066/1-G	2131	7059.067/1-G	2229
	700	7059.074/1-G	2035	7059.075/1-G	2148	7059.076/1-G	2260	7059.077/1-G	2373
	800	7059.084/1-G	2135	7059.085/1-G	2262	7059.086/1-G	2389	7059.087/1-G	2516
	900	7059.094/1-G	2236	7059.095/1-G	2377	7059.096/1-G	2518	7059.097/1-G	2660
	1000	7059.104/1-G	2337	7059.105/1-G	2492	7059.106/1-G	2648	7059.107/1-G	2804
	1100	7059.114/1-G	2437	7059.115/1-G	2607	7059.116/1-G	2777	7059.117/1-G	2947
	1200	7059.124/1-G	2537	7059.125/1-G	2722	7059.126/1-G	2906	7059.127/1-G	3091
	1300	7059.134/1-G	2638	7059.135/1-G	2836	7059.136/1-G	3035	.	.
1400	7059.144/1-G	2738	7059.145/1-G	2951	7059.146/1-G	3165	.	.	
1500	7059.154/1-G	2838	7059.155/1-G	3066	7059.156/1-G	3293	.	.	
2000	500	7059.054/2-G	1857	7059.055/2-G	1941	7059.056/2-G	2025	7059.057/2-G	2109
	600	7059.064/2-G	1958	7059.065/2-G	2056	7059.066/2-G	2154	7059.067/2-G	2252
	700	7059.074/2-G	2058	7059.075/2-G	2171	7059.076/2-G	2283	7059.077/2-G	2396
	800	7059.084/2-G	2158	7059.085/2-G	2285	7059.086/2-G	2412	7059.087/2-G	2539
	900	7059.094/2-G	2259	7059.095/2-G	2400	7059.096/2-G	2541	7059.097/2-G	2683
	1000	7059.104/2-G	2360	7059.105/2-G	2515	7059.106/2-G	2671	7059.107/2-G	2827
	1100	7059.114/2-G	2460	7059.115/2-G	2630	7059.116/2-G	2800	7059.117/2-G	2970
	1200	7059.124/2-G	2560	7059.125/2-G	2745	7059.126/2-G	2929	7059.127/2-G	3114
	1300	7059.134/2-G	2661	7059.135/2-G	2859	7059.136/2-G	3058	.	.
1400	7059.144/2-G	2761	7059.145/2-G	2974	7059.146/2-G	3187	.	.	
1500	7059.154/2-G	2861	7059.155/2-G	3089	7059.156/2-G	3316	.	.	

- stopki metalowe z regulacją wysokości ± 15 mm
- obciążenie dopuszczalne:
 - półki o długości do 1000 mm - 150 kg (przy równomiernym rozłożeniu obciążenia)
 - półki o długości powyżej 1000 mm - 100 kg (przy równomiernym rozłożeniu obciążenia)

Głębokość półek mniejsza o 55 mm w stosunku do głębokości regału.

Dodatkowe półki do regałów typu 7059

Typ P7059



Typ półki	Wys.	40 mm							
	Gł.	400 mm		500 mm		600 mm		700 mm	
	Dł. (mm)	Typ kat.	Cena (PLN)	Typ kat.	Cena (PLN)	Typ kat.	Cena (PLN)	Typ kat.	Cena (PLN)
Półki gładkie	500	P7059.054	232	P7059.055	259	P7059.056	286	P7059.057	313
	600	P7059.064	256	P7059.065	288	P7059.066	320	P7059.067	352
	700	P7059.074	280	P7059.075	317	P7059.076	355	P7059.077	392
	800	P7059.084	304	P7059.085	347	P7059.086	389	P7059.087	431
	900	P7059.094	329	P7059.095	376	P7059.096	423	P7059.097	471
	1000	P7059.104	353	P7059.105	405	P7059.106	458	P7059.107	510
	1100	P7059.114	377	P7059.115	434	P7059.116	492	P7059.117	549
	1200	P7059.124	401	P7059.125	464	P7059.126	526	P7059.127	589
	1300	P7059.134	425	P7059.135	493	P7059.136	561	.	.
	1400	P7059.144	450	P7059.145	522	P7059.146	595	.	.
	1500	P7059.154	474	P7059.155	552	P7059.156	629	.	.
Półki perforowane	500	P7059.054-P	269	P7059.055-P	297	P7059.056-P	325	P7059.057-P	353
	600	P7059.064-P	294	P7059.065-P	327	P7059.066-P	361	P7059.067-P	394
	700	P7059.074-P	319	P7059.075-P	358	P7059.076-P	396	P7059.077-P	435
	800	P7059.084-P	344	P7059.085-P	388	P7059.086-P	432	P7059.087-P	476
	900	P7059.094-P	369	P7059.095-P	419	P7059.096-P	468	P7059.097-P	517
	1000	P7059.104-P	395	P7059.105-P	449	P7059.106-P	504	P7059.107-P	558
	1100	P7059.114-P	420	P7059.115-P	480	P7059.116-P	540	P7059.117-P	600
	1200	P7059.124-P	445	P7059.125-P	510	P7059.126-P	575	P7059.127-P	641
	1300	P7059.134-P	470	P7059.135-P	541	P7059.136-P	611	.	.
	1400	P7059.144-P	495	P7059.145-P	571	P7059.146-P	647	.	.
	1500	P7059.154-P	521	P7059.155-P	602	P7059.156-P	683	.	.
Półki gretingowe	500	P7059.054-G	371	P7059.055-G	392	P7059.056-G	413	P7059.057-G	434
	600	P7059.064-G	400	P7059.065-G	425	P7059.066-G	450	P7059.067-G	475
	700	P7059.074-G	428	P7059.075-G	458	P7059.076-G	487	P7059.077-G	516
	800	P7059.084-G	457	P7059.085-G	491	P7059.086-G	524	P7059.087-G	557
	900	P7059.094-G	486	P7059.095-G	524	P7059.096-G	561	P7059.097-G	598
	1000	P7059.104-G	515	P7059.105-G	557	P7059.106-G	598	P7059.107-G	640
	1100	P7059.114-G	544	P7059.115-G	589	P7059.116-G	635	P7059.117-G	681
	1200	P7059.124-G	573	P7059.125-G	622	P7059.126-G	672	P7059.127-G	722
	1300	P7059.134-G	601	P7059.135-G	655	P7059.136-G	709	.	.
	1400	P7059.144-G	630	P7059.145-G	688	P7059.146-G	746	.	.
	1500	P7059.154-G	659	P7059.155-G	721	P7059.156-G	783	.	.

Regał przedłużający narożny z 4 półkami przestawnymi gładkimi Typ 7060

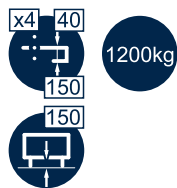

Wysokość	Wys.	1800, 2000 mm							
	Gł.	400 mm		500 mm		600 mm		700 mm	
	Dł. (mm)	Typ kat.	Cena (PLN)	Typ kat.	Cena (PLN)	Typ kat.	Cena (PLN)	Typ kat.	Cena (PLN)
1800	500	7060.054/1	1337	7060.055/1	1444	7060.056/1	1552	7060.057/1	1659
	600	7060.064/1	1424	7060.065/1	1550	7060.066/1	1676	7060.067/1	1801
	700	7060.074/1	1511	7060.075/1	1655	7060.076/1	1799	7060.077/1	1943
	800	7060.084/1	1598	7060.085/1	1761	7060.086/1	1923	7060.087/1	2085
	900	7060.094/1	1685	7060.095/1	1866	7060.096/1	2047	7060.097/1	2228
	1000	7060.104/1	1772	7060.105/1	1972	7060.106/1	2171	7060.107/1	2370
	1100	7060.114/1	1860	7060.115/1	2077	7060.116/1	2295	7060.117/1	2512
	1200	7060.124/1	1947	7060.125/1	2183	7060.126/1	2419	7060.127/1	2654
	1300	7060.134/1	2034	7060.135/1	2288	7060.136/1	2543	.	.
	1400	7060.144/1	2121	7060.145/1	2394	7060.146/1	2666	.	.
1500	7060.154/1	2209	7060.155/1	2500	7060.156/1	2790	.	.	
2000	500	7060.054/2	1359	7060.055/2	1466	7060.056/2	1573	7060.057/2	1681
	600	7060.064/2	1446	7060.065/2	1571	7060.066/2	1697	7060.067/2	1823
	700	7060.074/2	1533	7060.075/2	1677	7060.076/2	1821	7060.077/2	1965
	800	7060.084/2	1620	7060.085/2	1783	7060.086/2	1945	7060.087/2	2107
	900	7060.094/2	1707	7060.095/2	1888	7060.096/2	2069	7060.097/2	2250
	1000	7060.104/2	1794	7060.105/2	1994	7060.106/2	2192	7060.107/2	2392
	1100	7060.114/2	1882	7060.115/2	2099	7060.116/2	2317	7060.117/2	2534
	1200	7060.124/2	1969	7060.125/2	2205	7060.126/2	2441	7060.127/2	2676
	1300	7060.134/2	2056	7060.135/2	2310	7060.136/2	2564	.	.
	1400	7060.144/2	2143	7060.145/2	2416	7060.146/2	2688	.	.
1500	7060.154/2	2230	7060.155/2	2521	7060.156/2	2812	.	.	

- stopki metalowe z regulacją wysokości ± 15 mm
- obciążenie dopuszczalne:
 - półki o długości do 1000 mm - 150 kg (przy równomiernym rozłożeniu obciążenia)
 - półki o długości powyżej 1000 mm - 100 kg (przy równomiernym rozłożeniu obciążenia)

Głębokość półek mniejsza o 55 mm w stosunku do głębokości regału.

Regał przedłużający narożny z 4 półkami przestawnymi perforowanymi Typ 7060-P

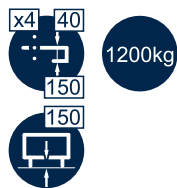

Wysokość	Wys.	1800, 2000 mm							
	Gł.	400 mm		500 mm		600 mm		700 mm	
	Dł. (mm)	Typ kat.	Cena (PLN)	Typ kat.	Cena (PLN)	Typ kat.	Cena (PLN)	Typ kat.	Cena (PLN)
1800	500	7060.054/1-P	1430	7060.055/1-P	1537	7060.056/1-P	1645	7060.057/1-P	1752
	600	7060.064/1-P	1517	7060.065/1-P	1643	7060.066/1-P	1769	7060.067/1-P	1894
	700	7060.074/1-P	1604	7060.075/1-P	1748	7060.076/1-P	1893	7060.077/1-P	2036
	800	7060.084/1-P	1691	7060.085/1-P	1854	7060.086/1-P	2016	7060.087/1-P	2178
	900	7060.094/1-P	1779	7060.095/1-P	1960	7060.096/1-P	2140	7060.097/1-P	2321
	1000	7060.104/1-P	1866	7060.105/1-P	2065	7060.106/1-P	2264	7060.107/1-P	2463
	1100	7060.114/1-P	1953	7060.115/1-P	2171	7060.116/1-P	2388	7060.117/1-P	2605
	1200	7060.124/1-P	2040	7060.125/1-P	2276	7060.126/1-P	2512	7060.127/1-P	2748
	1300	7060.134/1-P	2128	7060.135/1-P	2381	7060.136/1-P	2636	.	.
	1400	7060.144/1-P	2215	7060.145/1-P	2487	7060.146/1-P	2760	.	.
1500	7060.154/1-P	2302	7060.155/1-P	2593	7060.156/1-P	2883	.	.	
2000	500	7060.054/2-P	1452	7060.055/2-P	1559	7060.056/2-P	1667	7060.057/2-P	1774
	600	7060.064/2-P	1539	7060.065/2-P	1664	7060.066/2-P	1790	7060.067/2-P	1916
	700	7060.074/2-P	1626	7060.075/2-P	1770	7060.076/2-P	1914	7060.077/2-P	2058
	800	7060.084/2-P	1713	7060.085/2-P	1876	7060.086/2-P	2038	7060.087/2-P	2200
	900	7060.094/2-P	1800	7060.095/2-P	1981	7060.096/2-P	2162	7060.097/2-P	2343
	1000	7060.104/2-P	1887	7060.105/2-P	2087	7060.106/2-P	2286	7060.107/2-P	2485
	1100	7060.114/2-P	1975	7060.115/2-P	2192	7060.116/2-P	2410	7060.117/2-P	2627
	1200	7060.124/2-P	2062	7060.125/2-P	2298	7060.126/2-P	2534	7060.127/2-P	2769
	1300	7060.134/2-P	2149	7060.135/2-P	2403	7060.136/2-P	2658	.	.
	1400	7060.144/2-P	2236	7060.145/2-P	2509	7060.146/2-P	2781	.	.
1500	7060.154/2-P	2324	7060.155/2-P	2615	7060.156/2-P	2905	.	.	

- stopki metalowe z regulacją wysokości ± 15 mm
- obciążenie dopuszczalne:
 - półki o długości do 1000 mm - 150 kg (przy równomiernym rozłożeniu obciążenia)
 - półki o długości powyżej 1000 mm - 100 kg (przy równomiernym rozłożeniu obciążenia)

Głębokość półek mniejsza o 55 mm w stosunku do głębokości regału.

Regał przedłużający narożny z 4 półkami przestawnymi gretingowymi Typ 7060-G

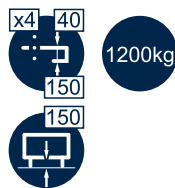

Wysokość	Wys.	1800, 2000 mm							
	Gł.	400 mm		500 mm		600 mm		700 mm	
	Dł. (mm)	Typ kat.	Cena (PLN)	Typ kat.	Cena (PLN)	Typ kat.	Cena (PLN)	Typ kat.	Cena (PLN)
1800	500	7060.054/1-G	1964	7060.055/1-G	2051	7060.056/1-G	2137	7060.057/1-G	2225
	600	7060.064/1-G	2068	7060.065/1-G	2170	7060.066/1-G	2272	7060.067/1-G	2373
	700	7060.074/1-G	2172	7060.075/1-G	2289	7060.076/1-G	2406	7060.077/1-G	2522
	800	7060.084/1-G	2276	7060.085/1-G	2408	7060.086/1-G	2539	7060.087/1-G	2671
	900	7060.094/1-G	2381	7060.095/1-G	2527	7060.096/1-G	2673	7060.097/1-G	2820
	1000	7060.104/1-G	2485	7060.105/1-G	2646	7060.106/1-G	2808	7060.107/1-G	2969
	1100	7060.114/1-G	2589	7060.115/1-G	2765	7060.116/1-G	2942	7060.117/1-G	3118
	1200	7060.124/1-G	2693	7060.125/1-G	2884	7060.126/1-G	3075	7060.127/1-G	3267
	1300	7060.134/1-G	2797	7060.135/1-G	3003	7060.136/1-G	3209	.	.
	1400	7060.144/1-G	2901	7060.145/1-G	3122	7060.146/1-G	3343	.	.
	1500	7060.154/1-G	3005	7060.155/1-G	3241	7060.156/1-G	3477	.	.
2000	500	7060.054/2-G	1988	7060.055/2-G	2075	7060.056/2-G	2161	7060.057/2-G	2248
	600	7060.064/2-G	2092	7060.065/2-G	2194	7060.066/2-G	2295	7060.067/2-G	2397
	700	7060.074/2-G	2196	7060.075/2-G	2313	7060.076/2-G	2429	7060.077/2-G	2546
	800	7060.084/2-G	2300	7060.085/2-G	2431	7060.086/2-G	2563	7060.087/2-G	2695
	900	7060.094/2-G	2405	7060.095/2-G	2551	7060.096/2-G	2697	7060.097/2-G	2844
	1000	7060.104/2-G	2509	7060.105/2-G	2670	7060.106/2-G	2831	7060.107/2-G	2993
	1100	7060.114/2-G	2613	7060.115/2-G	2789	7060.116/2-G	2965	7060.117/2-G	3141
	1200	7060.124/2-G	2717	7060.125/2-G	2908	7060.126/2-G	3099	7060.127/2-G	3291
	1300	7060.134/2-G	2821	7060.135/2-G	3027	7060.136/2-G	3233	.	.
	1400	7060.144/2-G	2925	7060.145/2-G	3146	7060.146/2-G	3367	.	.
	1500	7060.154/2-G	3029	7060.155/2-G	3265	7060.156/2-G	3501	.	.

- stopki metalowe z regulacją wysokości ± 15 mm
- obciążenie dopuszczalne:
 - półki o długości do 1000 mm - 150 kg (przy równomiernym rozłożeniu obciążenia)
 - półki o długości powyżej 1000 mm - 100 kg (przy równomiernym rozłożeniu obciążenia)

Głębokość półek mniejsza o 55 mm w stosunku do głębokości regału.

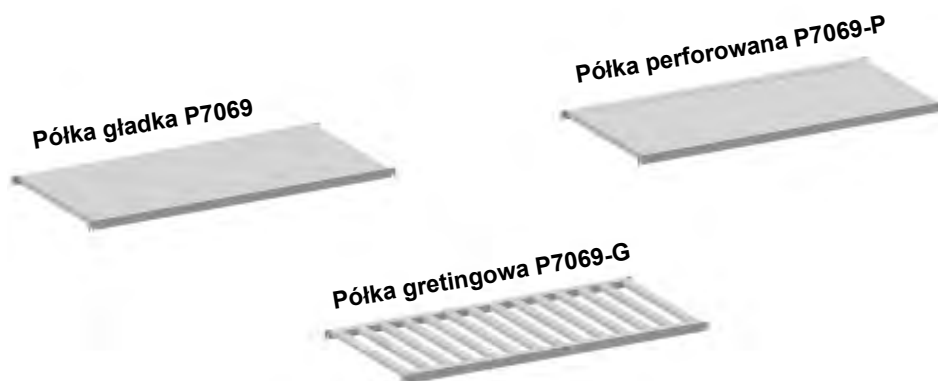
Dodatkowe półki do regałów typu 7060
Typ P7069

Typ półki	Wys.	40 mm							
	Gł.	400 mm		500 mm		600 mm		700 mm	
	Dł. (mm)	Typ kat.	Cena (PLN)	Typ kat.	Cena (PLN)	Typ kat.	Cena (PLN)	Typ kat.	Cena (PLN)
Półki gładkie	500	P7060.054	231	P7060.055	258	P7060.056	285	P7060.057	311
	600	P7060.064	255	P7060.065	287	P7060.066	318	P7060.067	350
	700	P7060.074	279	P7060.075	316	P7060.076	352	P7060.077	389
	800	P7060.084	303	P7060.085	345	P7060.086	386	P7060.087	428
	900	P7060.094	327	P7060.095	373	P7060.096	420	P7060.097	467
	1000	P7060.104	350	P7060.105	402	P7060.106	454	P7060.107	505
	1100	P7060.114	374	P7060.115	431	P7060.116	488	P7060.117	544
	1200	P7060.124	398	P7060.125	460	P7060.126	522	P7060.127	583
	1300	P7060.134	422	P7060.135	489	P7060.136	555	.	.
	1400	P7060.144	446	P7060.145	518	P7060.146	589	.	.
	1500	P7060.154	470	P7060.155	547	P7060.156	623	.	.
Półki perforowane	500	P7060.054-P	266	P7060.055-P	293	P7060.056-P	321	P7060.057-P	348
	600	P7060.064-P	291	P7060.065-P	323	P7060.066-P	356	P7060.067-P	389
	700	P7060.074-P	315	P7060.075-P	353	P7060.076-P	391	P7060.077-P	429
	800	P7060.084-P	340	P7060.085-P	383	P7060.086-P	426	P7060.087-P	469
	900	P7060.094-P	365	P7060.095-P	413	P7060.096-P	461	P7060.097-P	510
	1000	P7060.104-P	389	P7060.105-P	443	P7060.106-P	496	P7060.107-P	550
	1100	P7060.114-P	414	P7060.115-P	473	P7060.116-P	532	P7060.117-P	590
	1200	P7060.124-P	439	P7060.125-P	503	P7060.126-P	567	P7060.127-P	630
	1300	P7060.134-P	464	P7060.135-P	533	P7060.136-P	602	.	.
	1400	P7060.144-P	488	P7060.145-P	563	P7060.146-P	637	.	.
	1500	P7060.154-P	513	P7060.155-P	592	P7060.156-P	672	.	.
Półki gretingowe	500	P7060.054-G	374	P7060.055-G	395	P7060.056-G	416	P7060.057-G	437
	600	P7060.064-G	403	P7060.065-G	428	P7060.066-G	453	P7060.067-G	478
	700	P7060.074-G	431	P7060.075-G	461	P7060.076-G	490	P7060.077-G	519
	800	P7060.084-G	460	P7060.085-G	494	P7060.086-G	527	P7060.087-G	560
	900	P7060.094-G	489	P7060.095-G	527	P7060.096-G	564	P7060.097-G	601
	1000	P7060.104-G	518	P7060.105-G	559	P7060.106-G	601	P7060.107-G	643
	1100	P7060.114-G	547	P7060.115-G	592	P7060.116-G	638	P7060.117-G	684
	1200	P7060.124-G	576	P7060.125-G	625	P7060.126-G	675	P7060.127-G	725
	1300	P7060.134-G	604	P7060.135-G	658	P7060.136-G	712	.	.
	1400	P7060.144-G	633	P7060.145-G	691	P7060.146-G	749	.	.
	1500	P7060.154-G	662	P7060.155-G	724	P7060.156-G	786	.	.

**Podstawy
Typ 7076**

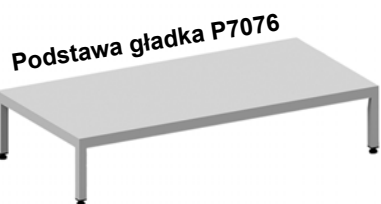

Typ podstawy	Wys.	250 mm					
	Gł.	400 mm		500 mm		600 mm	
	Dł. (mm)	Typ kat.	Cena (PLN)	Typ kat.	Cena (PLN)	Typ kat.	Cena (PLN)
gładka	400	7076.044	556	7076.045	592	7076.046	628
	500	7076.054	592	7076.055	636	7076.056	681
	600	7076.064	628	7076.065	681	7076.066	733
	700	7076.074	665	7076.075	725	7076.076	785
	800	7076.084	702	7076.085	769	7076.086	837
	900	7076.094	738	7076.095	814	7076.096	889
	1000	7076.104	775	7076.105	858	7076.106	941
	1100	7076.114	812	7076.115	902	7076.116	993
	1200	7076.124	848	7076.125	946	7076.126	1045
perforowana	400	7076.044-P	600	7076.045-P	635	7076.046-P	671
	500	7076.054-P	635	7076.055-P	679	7076.056-P	723
	600	7076.064-P	671	7076.065-P	723	7076.066-P	774
	700	7076.074-P	708	7076.075-P	767	7076.076-P	825
	800	7076.084-P	744	7076.085-P	810	7076.086-P	877
	900	7076.094-P	780	7076.095-P	854	7076.096-P	928
	1000	7076.104-P	816	7076.105-P	898	7076.106-P	979
	1100	7076.114-P	852	7076.115-P	941	7076.116-P	1031
	1200	7076.124-P	888	7076.125-P	985	7076.126-P	1082
gretingowa	400	7076.044-G	669	7076.045-G	686	7076.046-G	702
	500	7076.054-G	698	7076.055-G	719	7076.056-G	740
	600	7076.064-G	727	7076.065-G	752	7076.066-G	777
	700	7076.074-G	756	7076.075-G	785	7076.076-G	814
	800	7076.084-G	784	7076.085-G	818	7076.086-G	851
	900	7076.094-G	813	7076.095-G	851	7076.096-G	888
	1000	7076.104-G	842	7076.105-G	883	7076.106-G	925
	1100	7076.114-G	871	7076.115-G	917	7076.116-G	962
	1200	7076.124-G	899	7076.125-G	949	7076.126-G	999

○ Dział 7

Okapy

Okapy

Charakterystyka grupy

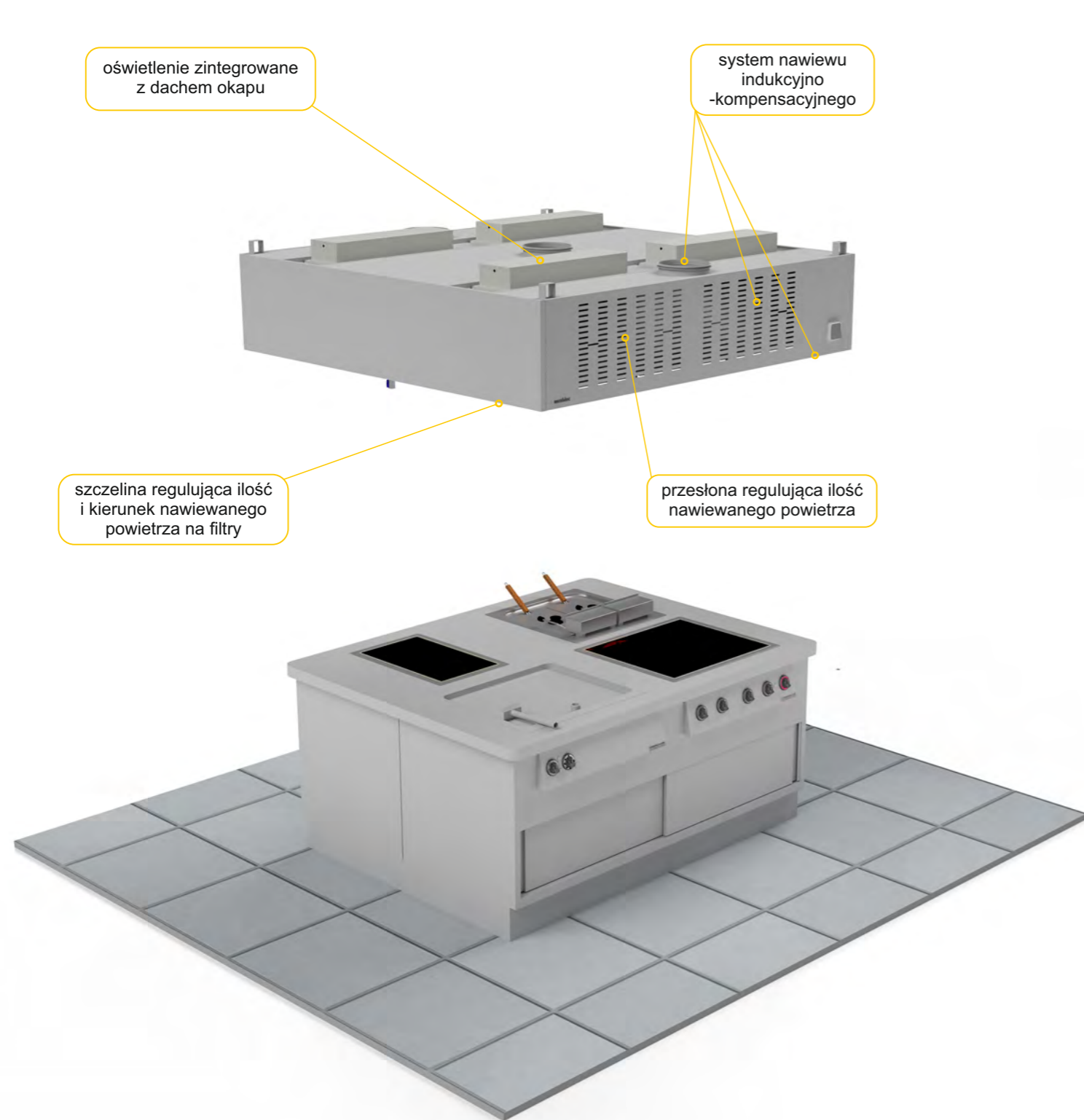

Okapy Opis techniczny wykonania

- okapy wykonane ze stali nierdzewnej kwasoodpornej 1.4301
- okapy wyciągowe wyposażone w filtry labiryntowe oraz króćce wywiewne
- okapy nawiewno-wyciągowe wyposażone w filtry labiryntowe oraz króćce nawiewne i wywiewne
- okapy nawiewno-wyciągowe z systemem nawiewu indukcyjno-kompensacyjnego z możliwością regulacji ilości nawiewanego powietrza
- okapy kondensacyjne wyposażone w system przesłon umożliwiających odprowadzanie skroplin do rynienki
- okapy z rynienką ociekową, umożliwiającą odprowadzenie kondensatu poprzez zawory spustowe
- okapy przyściennie przygotowane do zawieszania na specjalnej szynie montażowej przykręcanej do ściany; możliwość podwieszenia do sufitu na uchwytych znajdujących się w przedniej części okapu
- okapy centralne zawieszane na uchwytych znajdujących się na dachu okapu
- króćce nierdzewne z uszczelką, o znormalizowanych średnicach
- okapy od długości 2900 mm wykonane w 2 częściach (spawane lub przygotowane do skręcenia na obiekcie)

○ Oświetlenie fluorescencyjne w oprawie hermetycznej Typ O

- oprawy mocowane wewnątrz okapu
- podłączenie przewodów zasilających do puszk hermetycznej umieszczonej na dachu okapu
- w okapie wbudowany włącznik oświetlenia
- zasilanie 230 V / 1N / PE AC 50 Hz
- stopień ochrony IP 65

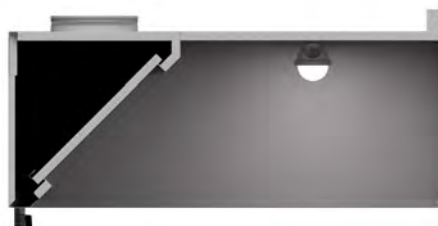

	Dł. okapu (mm)	Moc	Cena (PLN)
Okapy przyścienne	800-1300	1x18	608
	1400-1900	1x36	658
	2000-2300	2x18	966
	2400-2700	3x18	1023
	2800-2900	2x36	1077
	3000-3900	2x36	1369
	4000-4700	4x18	1663
	4800-5500	6x18	1776
	5600-5800	4x36	1876

	Dł. okapu (mm)	Moc	Cena (PLN)
Okapy centralne	800-1300	2x18	983
	1400-1900	2x36	1087
	2000-2300	4x18	1645
	2400-2700	6x18	1756
	2800-2900	4x36	1866
	3000-3900	4x36	2449
	4000-4700	8x18	3032
	4800-5500	12x18	3243
	5600-5800	8x36	3453

○ Oświetlenie zintegrowane - oświetlenie fluorescencyjne w wersji zabudowanej Typ OZ

- oświetlenie zintegrowane z dachem okapu; świetlówki w specjalnej szczelnej obudowie, osłonięte szybą mleczną VSG
- podłączenie przewodów zasilających do puszk hermetycznej umieszczonej na dachu okapu
- w okapie wbudowany włącznik oświetlenia
- zasilanie 230 V / 1N / PE AC 50 Hz
- stopień ochrony IP 55

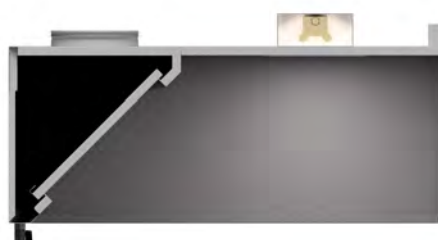

	Dł. okapu (mm)	Moc	Cena (PLN)
Okapy przyścienne	800-1500	2x18	1195
	1600-3100	4x18	1940
	3200-4700	8x18	3264
	4800-5800	12x18	4595

	Dł. okapu (mm)	Moc	Cena (PLN)
Okapy centralne	800-1500	4x18	2018
	1600-3100	8x18	3483
	3200-4700	16x18	6032
	4800-5800	24x18	8313

Okap przyścienny skrzyniowy 1-rzędowy / 1-częściowy

Typ WK

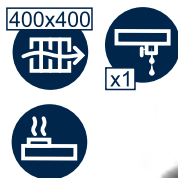

Wys.	400 mm											
Gł.	700 mm		800 mm		900 mm		1000 mm		1100 mm		1200 mm	
Dł. (mm)	Typ kat.	Cena (PLN)	Typ kat.	Cena (PLN)	Typ kat.	Cena (PLN)	Typ kat.	Cena (PLN)	Typ kat.	Cena (PLN)	Typ kat.	Cena (PLN)
800	WK 08.07	2999	WK 08.08	3115	WK 08.09	3203	WK 08.10	3292	WK 08.11	3379	WK 08.12	3468
900	WK 09.07	3368	WK 09.08	3492	WK 09.09	3585	WK 09.10	3677	WK 09.11	3770	WK 09.12	3863
1000	WK 10.07	3519	WK 10.08	3651	WK 10.09	3748	WK 10.10	3845	WK 10.11	3942	WK 10.12	4040
1100	WK 11.07	3649	WK 11.08	3789	WK 11.09	3891	WK 11.10	3992	WK 11.11	4094	WK 11.12	4195
1200	WK 12.07	3779	WK 12.08	3926	WK 12.09	4033	WK 12.10	4139	WK 12.11	4245	WK 12.12	4351
1300	WK 13.07	4142	WK 13.08	4298	WK 13.09	4409	WK 13.10	4519	WK 13.11	4630	WK 13.12	4740
1400	WK 14.07	4287	WK 14.08	4452	WK 14.09	4566	WK 14.10	4682	WK 14.11	4796	WK 14.12	4912
1500	WK 15.07	4417	WK 15.08	4589	WK 15.09	4709	WK 15.10	4828	WK 15.11	4948	WK 15.12	5067
1600	WK 16.07	4634	WK 16.08	4814	WK 16.09	4938	WK 16.10	5062	WK 16.11	5186	WK 16.12	5310
1700	WK 17.07	4997	WK 17.08	5185	WK 17.09	5313	WK 17.10	5442	WK 17.11	5570	WK 17.12	5699
1800	WK 18.07	5146	WK 18.08	5342	WK 18.09	5475	WK 18.10	5608	WK 18.11	5741	WK 18.12	5874
1900	WK 19.07	5275	WK 19.08	5480	WK 19.09	5617	WK 19.10	5754	WK 19.11	5892	WK 19.12	6029
2000	WK 20.07	5519	WK 20.08	5731	WK 20.09	5873	WK 20.10	6015	WK 20.11	6157	WK 20.12	6299
2100	WK 21.07	5882	WK 21.08	6103	WK 21.09	6249	WK 21.10	6395	WK 21.11	6541	WK 21.12	6688
2200	WK 22.07	6027	WK 22.08	6256	WK 22.09	6407	WK 22.10	6558	WK 22.11	6709	WK 22.12	6859
2300	WK 23.07	6157	WK 23.08	6394	WK 23.09	6549	WK 23.10	6704	WK 23.11	6860	WK 23.12	7015
2400	WK 24.07	6286	WK 24.08	6531	WK 24.09	6691	WK 24.10	6851	WK 24.11	7011	WK 24.12	7170
2500	WK 25.07	6650	WK 25.08	6903	WK 25.09	7067	WK 25.10	7231	WK 25.11	7396	WK 25.12	7560
2600	WK 26.07	6795	WK 26.08	7057	WK 26.09	7225	WK 26.10	7394	WK 26.11	7562	WK 26.12	7732
2700	WK 27.07	6924	WK 27.08	7194	WK 27.09	7367	WK 27.10	7541	WK 27.11	7714	WK 27.12	7887
2800	WK 28.07	7054	WK 28.08	7332	WK 28.09	7510	WK 28.10	7687	WK 28.11	7865	WK 28.12	8043
2900	WK 29.07	7418	WK 29.08	7703	WK 29.09	7886	WK 29.10	8068	WK 29.11	8249	WK 29.12	8432

- maksymalne średnice króćców wynikają z dokumentacji techniczno-ruchowej
- oświetlenie zintegrowane dostępne od gł. 800 mm

Zamawiający powinien podać średnicę, ilość i położenie króćców.

Okap przyścienny skrzyniowy 1-rzędowy / 2-częściowy

Typ WK/2

400x400



Wys. Gł.	400 mm											
	700 mm		800 mm		900 mm		1000 mm		1100 mm		1200 mm	
Dł. (mm)	Typ kat.	Cena (PLN)	Typ kat.	Cena (PLN)	Typ kat.	Cena (PLN)	Typ kat.	Cena (PLN)	Typ kat.	Cena (PLN)	Typ kat.	Cena (PLN)
3000	WK 30.07	8880	WK 30.08	9126	WK 30.09	9332	WK 30.10	9538	WK 30.11	9743	WK 30.12	9950
3100	WK 31.07	9010	WK 31.08	9263	WK 31.09	9474	WK 31.10	9684	WK 31.11	9895	WK 31.12	10105
3200	WK 32.07	9139	WK 32.08	9402	WK 32.09	9616	WK 32.10	9831	WK 32.11	10046	WK 32.12	10261
3300	WK 33.07	9503	WK 33.08	9773	WK 33.09	9992	WK 33.10	10211	WK 33.11	10431	WK 33.12	10650
3400	WK 34.07	9648	WK 34.08	9926	WK 34.09	10150	WK 34.10	10374	WK 34.11	10598	WK 34.12	10821
3500	WK 35.07	9778	WK 35.08	10064	WK 35.09	10292	WK 35.10	10521	WK 35.11	10749	WK 35.12	10977
3600	WK 36.07	9915	WK 36.08	10210	WK 36.09	10443	WK 36.10	10676	WK 36.11	10908	WK 36.12	11141
3700	WK 37.07	10279	WK 37.08	10581	WK 37.09	10818	WK 37.10	11056	WK 37.11	11293	WK 37.12	11530
3800	WK 38.07	10424	WK 38.08	10735	WK 38.09	10977	WK 38.10	11218	WK 38.11	11460	WK 38.12	11702
3900	WK 39.07	10554	WK 39.08	10872	WK 39.09	11119	WK 39.10	11365	WK 39.11	11611	WK 39.12	11857
4000	WK 40.07	10920	WK 40.08	11246	WK 40.09	11497	WK 40.10	11748	WK 40.11	11998	WK 40.12	12249
4100	WK 41.07	11283	WK 41.08	11618	WK 41.09	11873	WK 41.10	12128	WK 41.11	12383	WK 41.12	12638
4200	WK 42.07	11428	WK 42.08	11771	WK 42.09	12031	WK 42.10	12290	WK 42.11	12550	WK 42.12	12810
4300	WK 43.07	11558	WK 43.08	11909	WK 43.09	12173	WK 43.10	12437	WK 43.11	12701	WK 43.12	12965
4400	WK 44.07	11688	WK 44.08	12047	WK 44.09	12315	WK 44.10	12584	WK 44.11	12853	WK 44.12	13121
4500	WK 45.07	12051	WK 45.08	12418	WK 45.09	12691	WK 45.10	12964	WK 45.11	13237	WK 45.12	13510
4600	WK 46.07	12283	WK 46.08	12659	WK 46.09	12936	WK 46.10	13214	WK 46.11	13491	WK 46.12	13768
4700	WK 47.07	12413	WK 47.08	12796	WK 47.09	13078	WK 47.10	13360	WK 47.11	13642	WK 47.12	13924
4800	WK 48.07	12542	WK 48.08	12934	WK 48.09	13220	WK 48.10	13507	WK 48.11	13793	WK 48.12	14080
4900	WK 49.07	12906	WK 49.08	13305	WK 49.09	13597	WK 49.10	13887	WK 49.11	14178	WK 49.12	14469
5000	WK 50.07	13051	WK 50.08	13459	WK 50.09	13754	WK 50.10	14050	WK 50.11	14345	WK 50.12	14641
5100	WK 51.07	13181	WK 51.08	13597	WK 51.09	13897	WK 51.10	14196	WK 51.11	14496	WK 51.12	14796
5200	WK 52.07	13310	WK 52.08	13735	WK 52.09	14039	WK 52.10	14343	WK 52.11	14648	WK 52.12	14952
5300	WK 53.07	13674	WK 53.08	14106	WK 53.09	14415	WK 53.10	14723	WK 53.11	15032	WK 53.12	15341
5400	WK 54.07	13820	WK 54.08	14259	WK 54.09	14572	WK 54.10	14886	WK 54.11	15199	WK 54.12	15512
5500	WK 55.07	13949	WK 55.08	14397	WK 55.09	14715	WK 55.10	15033	WK 55.11	15350	WK 55.12	15668
5600	WK 56.07	14079	WK 56.08	14535	WK 56.09	14857	WK 56.10	15179	WK 56.11	15501	WK 56.12	15824
5700	WK 57.07	14442	WK 57.08	14906	WK 57.09	15233	WK 57.10	15560	WK 57.11	15886	WK 57.12	16213
5800	WK 58.07	14587	WK 58.08	15060	WK 58.09	15391	WK 58.10	15722	WK 58.11	16054	WK 58.12	16385

- maksymalne średnice króćców wynikają z dokumentacji techniczno-ruchowej
- oświetlenie zintegrowane dostępne od gł. 800 mm

Zamawiający powinien podać średnicę, ilość i położenie króćców.

Okap przyścienny trapezowy 1-rzędowy / 1-częściowy

Typ WT

400x400



x1



Wys.	400 mm											
Gł.	700 mm		800 mm		900 mm		1000 mm		1100 mm		1200 mm	
Dł. (mm)	Typ kat.	Cena (PLN)	Typ kat.	Cena (PLN)	Typ kat.	Cena (PLN)	Typ kat.	Cena (PLN)	Typ kat.	Cena (PLN)	Typ kat.	Cena (PLN)
800	WT 08.07	3195	WT 08.08	3283	WT 08.09	3399	WT 08.10	3487	WT 08.11	3575	WT 08.12	3663
900	WT 09.07	3563	WT 09.08	3656	WT 09.09	3779	WT 09.10	3872	WT 09.11	3965	WT 09.12	4057
1000	WT 10.07	3713	WT 10.08	3810	WT 10.09	3942	WT 10.10	4039	WT 10.11	4136	WT 10.12	4233
1100	WT 11.07	3840	WT 11.08	3942	WT 11.09	4082	WT 11.10	4184	WT 11.11	4285	WT 11.12	4387
1200	WT 12.07	3968	WT 12.08	4074	WT 12.09	4222	WT 12.10	4328	WT 12.11	4434	WT 12.12	4540
1300	WT 13.07	4329	WT 13.08	4439	WT 13.09	4595	WT 13.10	4706	WT 13.11	4816	WT 13.12	4927
1400	WT 14.07	4472	WT 14.08	4587	WT 14.09	4751	WT 14.10	4866	WT 14.11	4981	WT 14.12	5096
1500	WT 15.07	4599	WT 15.08	4719	WT 15.09	4891	WT 15.10	5010	WT 15.11	5130	WT 15.12	5249
1600	WT 16.07	4814	WT 16.08	4937	WT 16.09	5118	WT 16.10	5242	WT 16.11	5366	WT 16.12	5490
1700	WT 17.07	5174	WT 17.08	5303	WT 17.09	5492	WT 17.10	5620	WT 17.11	5748	WT 17.12	5877
1800	WT 18.07	5321	WT 18.08	5455	WT 18.09	5651	WT 18.10	5784	WT 18.11	5917	WT 18.12	6050
1900	WT 19.07	5449	WT 19.08	5586	WT 19.09	5791	WT 19.10	5929	WT 19.11	6066	WT 19.12	6203
2000	WT 20.07	5695	WT 20.08	5836	WT 20.09	6049	WT 20.10	6191	WT 20.11	6333	WT 20.12	6475
2100	WT 21.07	6055	WT 21.08	6202	WT 21.09	6423	WT 21.10	6569	WT 21.11	6715	WT 21.12	6862
2200	WT 22.07	6199	WT 22.08	6350	WT 22.09	6579	WT 22.10	6729	WT 22.11	6880	WT 22.12	7031
2300	WT 23.07	6326	WT 23.08	6481	WT 23.09	6718	WT 23.10	6873	WT 23.11	7029	WT 23.12	7184
2400	WT 24.07	6453	WT 24.08	6613	WT 24.09	6858	WT 24.10	7018	WT 24.11	7178	WT 24.12	7337
2500	WT 25.07	6814	WT 25.08	6978	WT 25.09	7232	WT 25.10	7396	WT 25.11	7560	WT 25.12	7724
2600	WT 26.07	6958	WT 26.08	7126	WT 26.09	7388	WT 26.10	7557	WT 26.11	7725	WT 26.12	7893
2700	WT 27.07	7085	WT 27.08	7258	WT 27.09	7527	WT 27.10	7701	WT 27.11	7874	WT 27.12	8047
2800	WT 28.07	7212	WT 28.08	7390	WT 28.09	7667	WT 28.10	7845	WT 28.11	8023	WT 28.12	8201
2900	WT 29.07	7573	WT 29.08	7756	WT 29.09	8041	WT 29.10	8223	WT 29.11	8405	WT 29.12	8588

- maksymalne średnice króćców wynikają z dokumentacji techniczno-ruchowej
- oświetlenie zintegrowane dostępne od gł. 900 mm

Zamawiający powinien podać średnicę, ilość i położenie króćców.

Okap przyścienny trapezowy 1-rzędowy / 2-częściowy

Typ WT/2

400x400

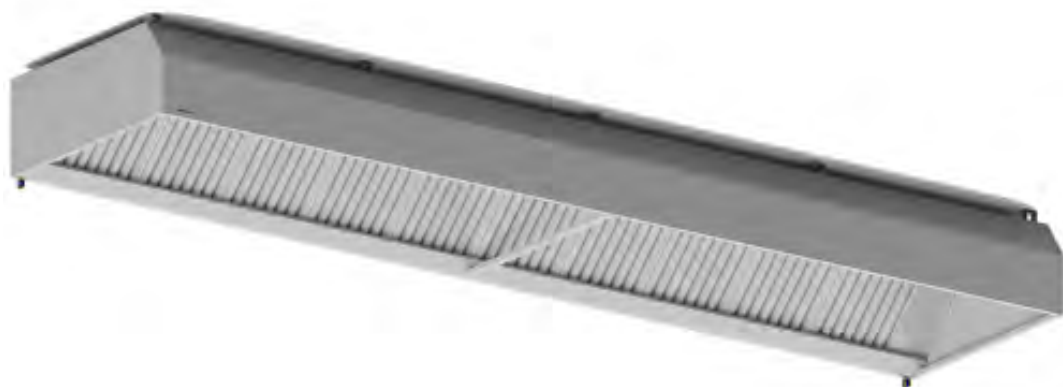

Wys. Gł. Dł. (mm)	400 mm											
	700 mm		800 mm		900 mm		1000 mm		1100 mm		1200 mm	
	Typ kat.	Cena (PLN)	Typ kat.	Cena (PLN)	Typ kat.	Cena (PLN)	Typ kat.	Cena (PLN)	Typ kat.	Cena (PLN)	Typ kat.	Cena (PLN)
3000	WT 30.07	9167	WT 30.08	9362	WT 30.09	9662	WT 30.10	9857	WT 30.11	10052	WT 30.12	10247
3100	WT 31.07	9295	WT 31.08	9494	WT 31.09	9803	WT 31.10	10002	WT 31.11	10201	WT 31.12	10400
3200	WT 32.07	9422	WT 32.08	9626	WT 32.09	9943	WT 32.10	10146	WT 32.11	10349	WT 32.12	10553
3300	WT 33.07	9783	WT 33.08	9991	WT 33.09	10316	WT 33.10	10524	WT 33.11	10732	WT 33.12	10941
3400	WT 34.07	9926	WT 34.08	10139	WT 34.09	10472	WT 34.10	10684	WT 34.11	10897	WT 34.12	11110
3500	WT 35.07	10054	WT 35.08	10271	WT 35.09	10612	WT 35.10	10829	WT 35.11	11046	WT 35.12	11263
3600	WT 36.07	10189	WT 36.08	10411	WT 36.09	10760	WT 36.10	10981	WT 36.11	11203	WT 36.12	11425
3700	WT 37.07	10550	WT 37.08	10776	WT 37.09	11134	WT 37.10	11359	WT 37.11	11585	WT 37.12	11812
3800	WT 38.07	10693	WT 38.08	10924	WT 38.09	11289	WT 38.10	11520	WT 38.11	11750	WT 38.12	11981
3900	WT 39.07	10821	WT 39.08	11056	WT 39.09	11429	WT 39.10	11664	WT 39.11	11899	WT 39.12	12134
4000	WT 40.07	11184	WT 40.08	11423	WT 40.09	11805	WT 40.10	12045	WT 40.11	12284	WT 40.12	12524
4100	WT 41.07	11545	WT 41.08	11789	WT 41.09	12178	WT 41.10	12423	WT 41.11	12666	WT 41.12	12910
4200	WT 42.07	11688	WT 42.08	11937	WT 42.09	12335	WT 42.10	12583	WT 42.11	12831	WT 42.12	13080
4300	WT 43.07	11816	WT 43.08	12068	WT 43.09	12474	WT 43.10	12727	WT 43.11	12980	WT 43.12	13233
4400	WT 44.07	11943	WT 44.08	12200	WT 44.09	12614	WT 44.10	12871	WT 44.11	13129	WT 44.12	13386
4500	WT 45.07	12304	WT 45.08	12566	WT 45.09	12988	WT 45.10	13250	WT 45.11	13511	WT 45.12	13773
4600	WT 46.07	12534	WT 46.08	12800	WT 46.09	13230	WT 46.10	13496	WT 46.11	13763	WT 46.12	14029
4700	WT 47.07	12661	WT 47.08	12932	WT 47.09	13370	WT 47.10	13641	WT 47.11	13912	WT 47.12	14183
4800	WT 48.07	12789	WT 48.08	13064	WT 48.09	13510	WT 48.10	13785	WT 48.11	14061	WT 48.12	14336
4900	WT 49.07	13149	WT 49.08	13430	WT 49.09	13884	WT 49.10	14163	WT 49.11	14443	WT 49.12	14723
5000	WT 50.07	13293	WT 50.08	13577	WT 50.09	14039	WT 50.10	14324	WT 50.11	14608	WT 50.12	14892
5100	WT 51.07	13420	WT 51.08	13709	WT 51.09	14179	WT 51.10	14468	WT 51.11	14757	WT 51.12	15045
5200	WT 52.07	13548	WT 52.08	13841	WT 52.09	14319	WT 52.10	14613	WT 52.11	14906	WT 52.12	15199
5300	WT 53.07	13909	WT 53.08	14206	WT 53.09	14693	WT 53.10	14991	WT 53.11	15288	WT 53.12	15586
5400	WT 54.07	14052	WT 54.08	14354	WT 54.09	14849	WT 54.10	15151	WT 54.11	15453	WT 54.12	15755
5500	WT 55.07	14179	WT 55.08	14486	WT 55.09	14989	WT 55.10	15295	WT 55.11	15602	WT 55.12	15909
5600	WT 56.07	14307	WT 56.08	14617	WT 56.09	15129	WT 56.10	15440	WT 56.11	15751	WT 56.12	16062
5700	WT 57.07	14668	WT 57.08	14983	WT 57.09	15502	WT 57.10	15818	WT 57.11	16133	WT 57.12	16449
5800	WT 58.07	14811	WT 58.08	15131	WT 58.09	15658	WT 58.10	15978	WT 58.11	16298	WT 58.12	16618

- maksymalne średnice króćców wynikają z dokumentacji techniczno-ruchowej
- oświetlenie zintegrowane dostępne od gł. 900 mm

Zamawiający powinien podać średnicę, ilość i położenie króćców.

Okap przyścienny trapezowy ścięty 1-rzędowy / 1-częściowy

Typ WV

400x400



x1



Wys.	400 mm											
Gł.	700 mm		800 mm		900 mm		1000 mm		1100 mm		1200 mm	
Dł. (mm)	Typ kat.	Cena (PLN)	Typ kat.	Cena (PLN)	Typ kat.	Cena (PLN)	Typ kat.	Cena (PLN)	Typ kat.	Cena (PLN)	Typ kat.	Cena (PLN)
800	WV 08.07	3383	WV 08.08	3478	WV 08.09	3603	WV 08.10	3699	WV 08.11	3794	WV 08.12	3889
900	WV 09.07	3772	WV 09.08	3872	WV 09.09	4006	WV 09.10	4105	WV 09.11	4206	WV 09.12	4305
1000	WV 10.07	3925	WV 10.08	4030	WV 10.09	4172	WV 10.10	4277	WV 10.11	4382	WV 10.12	4487
1100	WV 11.07	4054	WV 11.08	4163	WV 11.09	4314	WV 11.10	4424	WV 11.11	4534	WV 11.12	4644
1200	WV 12.07	4183	WV 12.08	4297	WV 12.09	4457	WV 12.10	4572	WV 12.11	4686	WV 12.12	4800
1300	WV 13.07	4564	WV 13.08	4684	WV 13.09	4852	WV 13.10	4971	WV 13.11	5091	WV 13.12	5210
1400	WV 14.07	4710	WV 14.08	4834	WV 14.09	5011	WV 14.10	5136	WV 14.11	5260	WV 14.12	5384
1500	WV 15.07	4839	WV 15.08	4968	WV 15.09	5154	WV 15.10	5283	WV 15.11	5412	WV 15.12	5541
1600	WV 16.07	5061	WV 16.08	5195	WV 16.09	5390	WV 16.10	5524	WV 16.11	5658	WV 16.12	5792
1700	WV 17.07	5442	WV 17.08	5581	WV 17.09	5785	WV 17.10	5924	WV 17.11	6062	WV 17.12	6201
1800	WV 18.07	5593	WV 18.08	5736	WV 18.09	5949	WV 18.10	6092	WV 18.11	6235	WV 18.12	6379
1900	WV 19.07	5722	WV 19.08	5870	WV 19.09	6091	WV 19.10	6240	WV 19.11	6388	WV 19.12	6536
2000	WV 20.07	5978	WV 20.08	6131	WV 20.09	6361	WV 20.10	6514	WV 20.11	6667	WV 20.12	6821
2100	WV 21.07	6359	WV 21.08	6517	WV 21.09	6756	WV 21.10	6914	WV 21.11	7072	WV 21.12	7230
2200	WV 22.07	6505	WV 22.08	6668	WV 22.09	6916	WV 22.10	7078	WV 22.11	7241	WV 22.12	7404
2300	WV 23.07	6634	WV 23.08	6802	WV 23.09	7058	WV 23.10	7226	WV 23.11	7393	WV 23.12	7561
2400	WV 24.07	6763	WV 24.08	6936	WV 24.09	7200	WV 24.10	7373	WV 24.11	7545	WV 24.12	7718
2500	WV 25.07	7144	WV 25.08	7321	WV 25.09	7595	WV 25.10	7772	WV 25.11	7949	WV 25.12	8127
2600	WV 26.07	7290	WV 26.08	7472	WV 26.09	7754	WV 26.10	7937	WV 26.11	8119	WV 26.12	8301
2700	WV 27.07	7419	WV 27.08	7606	WV 27.09	7897	WV 27.10	8084	WV 27.11	8271	WV 27.12	8458
2800	WV 28.07	7548	WV 28.08	7740	WV 28.09	8040	WV 28.10	8231	WV 28.11	8423	WV 28.12	8615
2900	WV 29.07	7929	WV 29.08	8126	WV 29.09	8434	WV 29.10	8631	WV 29.11	8827	WV 29.12	9024

- maksymalne średnice króćców wynikają z dokumentacji techniczno-ruchowej
- oświetlenie zintegrowane dostępne od gł. 900 mm

Zamawiający powinien podać średnicę, ilość i położenie króćców.

Okap przyścienny trapezowy ścięty 1-rzędowy / 2-częściowy

Typ WV/2

400x400



Wys. Gł. Dł. (mm)	400 mm											
	700 mm		800 mm		900 mm		1000 mm		1100 mm		1200 mm	
	Typ kat.	Cena (PLN)	Typ kat.	Cena (PLN)	Typ kat.	Cena (PLN)	Typ kat.	Cena (PLN)	Typ kat.	Cena (PLN)	Typ kat.	Cena (PLN)
3000	WV 30.07	9431	WV 30.08	9566	WV 30.09	9815	WV 30.10	9950	WV 30.11	10085	WV 30.12	10220
3100	WV 31.07	9553	WV 31.08	9691	WV 31.09	9946	WV 31.10	10084	WV 31.11	10221	WV 31.12	10358
3200	WV 32.07	9675	WV 32.08	9815	WV 32.09	10077	WV 32.10	10215	WV 32.11	10357	WV 32.12	10496
3300	WV 33.07	10050	WV 33.08	10192	WV 33.09	10460	WV 33.10	10603	WV 33.11	10744	WV 33.12	10887
3400	WV 34.07	10189	WV 34.08	10334	WV 34.09	10608	WV 34.10	10753	WV 34.11	10897	WV 34.12	11042
3500	WV 35.07	10312	WV 35.08	10458	WV 35.09	10739	WV 35.10	10886	WV 35.11	11033	WV 35.12	11180
3600	WV 36.07	10443	WV 36.08	10592	WV 36.09	10879	WV 36.10	11028	WV 36.11	11178	WV 36.12	11327
3700	WV 37.07	10817	WV 37.08	10969	WV 37.09	11262	WV 37.10	11414	WV 37.11	11566	WV 37.12	11717
3800	WV 38.07	10956	WV 38.08	11111	WV 38.09	11410	WV 38.10	11565	WV 38.11	11718	WV 38.12	11873
3900	WV 39.07	11078	WV 39.08	11235	WV 39.09	11541	WV 39.10	11698	WV 39.11	11854	WV 39.12	12011
4000	WV 40.07	11456	WV 40.08	11614	WV 40.09	11927	WV 40.10	12086	WV 40.11	12245	WV 40.12	12404
4100	WV 41.07	11830	WV 41.08	11992	WV 41.09	12310	WV 41.10	12472	WV 41.11	12633	WV 41.12	12794
4200	WV 42.07	11969	WV 42.08	12133	WV 42.09	12458	WV 42.10	12622	WV 42.11	12786	WV 42.12	12950
4300	WV 43.07	12091	WV 43.08	12258	WV 43.09	12589	WV 43.10	12755	WV 43.11	12922	WV 43.12	13088
4400	WV 44.07	12214	WV 44.08	12382	WV 44.09	12720	WV 44.10	12889	WV 44.11	13058	WV 44.12	13226
4500	WV 45.07	12588	WV 45.08	12759	WV 45.09	13103	WV 45.10	13274	WV 45.11	13445	WV 45.12	13617
4600	WV 46.07	12821	WV 46.08	12994	WV 46.09	13345	WV 46.10	13518	WV 46.11	13692	WV 46.12	13865
4700	WV 47.07	12943	WV 47.08	13119	WV 47.09	13476	WV 47.10	13652	WV 47.11	13827	WV 47.12	14004
4800	WV 48.07	13065	WV 48.08	13244	WV 48.09	13607	WV 48.10	13785	WV 48.11	13963	WV 48.12	14142
4900	WV 49.07	13440	WV 49.08	13621	WV 49.09	13990	WV 49.10	14171	WV 49.11	14352	WV 49.12	14532
5000	WV 50.07	13579	WV 50.08	13762	WV 50.09	14138	WV 50.10	14321	WV 50.11	14504	WV 50.12	14688
5100	WV 51.07	13701	WV 51.08	13887	WV 51.09	14269	WV 51.10	14454	WV 51.11	14640	WV 51.12	14825
5200	WV 52.07	13824	WV 52.08	14012	WV 52.09	14400	WV 52.10	14588	WV 52.11	14776	WV 52.12	14964
5300	WV 53.07	14198	WV 53.08	14389	WV 53.09	14783	WV 53.10	14973	WV 53.11	15164	WV 53.12	15355
5400	WV 54.07	14337	WV 54.08	14530	WV 54.09	14931	WV 54.10	15124	WV 54.11	15317	WV 54.12	15509
5500	WV 55.07	14459	WV 55.08	14655	WV 55.09	15062	WV 55.10	15257	WV 55.11	15452	WV 55.12	15648
5600	WV 56.07	14582	WV 56.08	14779	WV 56.09	15193	WV 56.10	15390	WV 56.11	15588	WV 56.12	15786
5700	WV 57.07	14956	WV 57.08	15156	WV 57.09	15576	WV 57.10	15776	WV 57.11	15977	WV 57.12	16178
5800	WV 58.07	15095	WV 58.08	15298	WV 58.09	15724	WV 58.10	15927	WV 58.11	16129	WV 58.12	16332

- maksymalne średnice króćców wynikają z dokumentacji techniczno-ruchowej
- oświetlenie zintegrowane dostępne od gł. 900 mm

Zamawiający powinien podać średnicę, ilość i położenie króćców.

Okap przyścienny ścięty 1-rzędowy / 1-częściowy

Typ WD

400x400



Wys.	400 mm											
Gł.	700 mm		800 mm		900 mm		1000 mm		1100 mm		1200 mm	
Dł. (mm)	Typ kat.	Cena (PLN)	Typ kat.	Cena (PLN)	Typ kat.	Cena (PLN)	Typ kat.	Cena (PLN)	Typ kat.	Cena (PLN)	Typ kat.	Cena (PLN)
800	WD 08.07	2834	WD 08.08	2953	WD 08.09	3045	WD 08.10	3136	WD 08.11	3226	WD 08.12	3318
900	WD 09.07	3193	WD 09.08	3320	WD 09.09	3416	WD 09.10	3512	WD 09.11	3607	WD 09.12	3702
1000	WD 10.07	3333	WD 10.08	3469	WD 10.09	3569	WD 10.10	3669	WD 10.11	3769	WD 10.12	3869
1100	WD 11.07	3451	WD 11.08	3596	WD 11.09	3700	WD 11.10	3804	WD 11.11	3909	WD 11.12	4013
1200	WD 12.07	3570	WD 12.08	3722	WD 12.09	3831	WD 12.10	3940	WD 12.11	4049	WD 12.12	4157
1300	WD 13.07	3922	WD 13.08	4082	WD 13.09	4196	WD 13.10	4309	WD 13.11	4422	WD 13.12	4536
1400	WD 14.07	4056	WD 14.08	4224	WD 14.09	4342	WD 14.10	4460	WD 14.11	4578	WD 14.12	4696
1500	WD 15.07	4174	WD 15.08	4350	WD 15.09	4473	WD 15.10	4595	WD 15.11	4717	WD 15.12	4840
1600	WD 16.07	4379	WD 16.08	4564	WD 16.09	4691	WD 16.10	4818	WD 16.11	4944	WD 16.12	5071
1700	WD 17.07	4731	WD 17.08	4924	WD 17.09	5055	WD 17.10	5186	WD 17.11	5318	WD 17.12	5449
1800	WD 18.07	4869	WD 18.08	5070	WD 18.09	5206	WD 18.10	5342	WD 18.11	5477	WD 18.12	5613
1900	WD 19.07	4988	WD 19.08	5196	WD 19.09	5337	WD 19.10	5477	WD 19.11	5617	WD 19.12	5757
2000	WD 20.07	5224	WD 20.08	5441	WD 20.09	5586	WD 20.10	5730	WD 20.11	5875	WD 20.12	6019
2100	WD 21.07	5576	WD 21.08	5801	WD 21.09	5950	WD 21.10	6099	WD 21.11	6249	WD 21.12	6397
2200	WD 22.07	5710	WD 22.08	5943	WD 22.09	6097	WD 22.10	6250	WD 22.11	6404	WD 22.12	6557
2300	WD 23.07	5828	WD 23.08	6069	WD 23.09	6228	WD 23.10	6386	WD 23.11	6543	WD 23.12	6702
2400	WD 24.07	5946	WD 24.08	6195	WD 24.09	6359	WD 24.10	6521	WD 24.11	6683	WD 24.12	6846
2500	WD 25.07	6299	WD 25.08	6556	WD 25.09	6723	WD 25.10	6890	WD 25.11	7057	WD 25.12	7224
2600	WD 26.07	6432	WD 26.08	6698	WD 26.09	6870	WD 26.10	7041	WD 26.11	7213	WD 26.12	7384
2700	WD 27.07	6551	WD 27.08	6824	WD 27.09	7000	WD 27.10	7176	WD 27.11	7352	WD 27.12	7528
2800	WD 28.07	6669	WD 28.08	6951	WD 28.09	7131	WD 28.10	7312	WD 28.11	7492	WD 28.12	7673
2900	WD 29.07	7021	WD 29.08	7311	WD 29.09	7496	WD 29.10	7681	WD 29.11	7865	WD 29.12	8050

- maksymalne średnice króćców wynikają z dokumentacji techniczno-ruchowej
- oświetlenie zintegrowane dostępne od gł. 800 mm

Zamawiający powinien podać średnicę, ilość i położenie króćców.

Okap przyścienny ścięty 1-rzędowy / 2-częściowy

Typ WD/2

400x400



Wys.	400 mm											
Gł.	700 mm		800 mm		900 mm		1000 mm		1100 mm		1200 mm	
Dł. (mm)	Typ kat.	Cena (PLN)	Typ kat.	Cena (PLN)	Typ kat.	Cena (PLN)	Typ kat.	Cena (PLN)	Typ kat.	Cena (PLN)	Typ kat.	Cena (PLN)
3000	WD 30.07	8378	WD 30.08	8626	WD 30.09	8774	WD 30.10	8919	WD 30.11	9064	WD 30.12	9209
3100	WD 31.07	8508	WD 31.08	8764	WD 31.09	8916	WD 31.10	9066	WD 31.11	9215	WD 31.12	9364
3200	WD 32.07	8637	WD 32.08	8902	WD 32.09	9059	WD 32.10	9212	WD 32.11	9366	WD 32.12	9520
3300	WD 33.07	9001	WD 33.08	9273	WD 33.09	9434	WD 33.10	9593	WD 33.11	9751	WD 33.12	9909
3400	WD 34.07	9146	WD 34.08	9426	WD 34.09	9592	WD 34.10	9755	WD 34.11	9918	WD 34.12	10081
3500	WD 35.07	9276	WD 35.08	9564	WD 35.09	9734	WD 35.10	9902	WD 35.11	10069	WD 35.12	10237
3600	WD 36.07	9414	WD 36.08	9710	WD 36.09	9885	WD 36.10	10057	WD 36.11	10229	WD 36.12	10401
3700	WD 37.07	9777	WD 37.08	10082	WD 37.09	10261	WD 37.10	10437	WD 37.11	10613	WD 37.12	10790
3800	WD 38.07	9922	WD 38.08	10235	WD 38.09	10419	WD 38.10	10600	WD 38.11	10780	WD 38.12	10961
3900	WD 39.07	10052	WD 39.08	10373	WD 39.09	10561	WD 39.10	10746	WD 39.11	10931	WD 39.12	11117
4000	WD 40.07	10418	WD 40.08	10747	WD 40.09	10939	WD 40.10	11129	WD 40.11	11319	WD 40.12	11509
4100	WD 41.07	10781	WD 41.08	11118	WD 41.09	11315	WD 41.10	11510	WD 41.11	11703	WD 41.12	11898
4200	WD 42.07	10926	WD 42.08	11272	WD 42.09	11473	WD 42.10	11672	WD 42.11	11870	WD 42.12	12069
4300	WD 43.07	11056	WD 43.08	11410	WD 43.09	11615	WD 43.10	11818	WD 43.11	12022	WD 43.12	12225
4400	WD 44.07	11186	WD 44.08	11547	WD 44.09	11758	WD 44.10	11965	WD 44.11	12173	WD 44.12	12380
4500	WD 45.07	11549	WD 45.08	11919	WD 45.09	12134	WD 45.10	12345	WD 45.11	12558	WD 45.12	12770
4600	WD 46.07	11781	WD 46.08	12159	WD 46.09	12378	WD 46.10	12595	WD 46.11	12811	WD 46.12	13028
4700	WD 47.07	11911	WD 47.08	12296	WD 47.09	12520	WD 47.10	12742	WD 47.11	12963	WD 47.12	13184
4800	WD 48.07	12041	WD 48.08	12435	WD 48.09	12663	WD 48.10	12888	WD 48.11	13114	WD 48.12	13339
4900	WD 49.07	12404	WD 49.08	12806	WD 49.09	13038	WD 49.10	13269	WD 49.11	13498	WD 49.12	13729
5000	WD 50.07	12549	WD 50.08	12959	WD 50.09	13196	WD 50.10	13431	WD 50.11	13666	WD 50.12	13900
5100	WD 51.07	12679	WD 51.08	13097	WD 51.09	13339	WD 51.10	13578	WD 51.11	13817	WD 51.12	14056
5200	WD 52.07	12808	WD 52.08	13235	WD 52.09	13481	WD 52.10	13724	WD 52.11	13968	WD 52.12	14211
5300	WD 53.07	13172	WD 53.08	13606	WD 53.09	13857	WD 53.10	14105	WD 53.11	14353	WD 53.12	14600
5400	WD 54.07	13317	WD 54.08	13759	WD 54.09	14015	WD 54.10	14267	WD 54.11	14520	WD 54.12	14772
5500	WD 55.07	13447	WD 55.08	13898	WD 55.09	14157	WD 55.10	14414	WD 55.11	14671	WD 55.12	14928
5600	WD 56.07	13577	WD 56.08	14035	WD 56.09	14299	WD 56.10	14561	WD 56.11	14822	WD 56.12	15083
5700	WD 57.07	13940	WD 57.08	14407	WD 57.09	14675	WD 57.10	14941	WD 57.11	15207	WD 57.12	15473
5800	WD 58.07	14086	WD 58.08	14560	WD 58.09	14833	WD 58.10	15103	WD 58.11	15374	WD 58.12	15644

- maksymalne średnice króćców wynikają z dokumentacji techniczno-ruchowej
- oświetlenie zintegrowane dostępne od gł. 800 mm

Zamawiający powinien podać średnicę, ilość i położenie króćców.

Okap centralny skrzyniowy 1-rzędowy / 1-częściowy

Typ MK-1

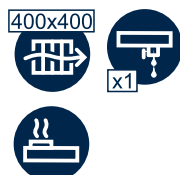

Wys.	400 mm									
	800 mm		900 mm		1000 mm		1100 mm		1200 mm	
Dł. (mm)	Typ kat.	Cena (PLN)	Typ kat.	Cena (PLN)	Typ kat.	Cena (PLN)	Typ kat.	Cena (PLN)	Typ kat.	Cena (PLN)
800	MK-1 08.08	3216	MK-1 08.09	3308	MK-1 08.10	3400	MK-1 08.11	3491	MK-1 08.12	3582
900	MK-1 09.08	3601	MK-1 09.09	3697	MK-1 09.10	3793	MK-1 09.11	3889	MK-1 09.12	3870
1000	MK-1 10.08	3759	MK-1 10.09	3860	MK-1 10.10	3960	MK-1 10.11	4062	MK-1 10.12	4162
1100	MK-1 11.08	3900	MK-1 11.09	4006	MK-1 11.10	4112	MK-1 11.11	4217	MK-1 11.12	4323
1200	MK-1 12.08	4042	MK-1 12.09	4152	MK-1 12.10	4262	MK-1 12.11	4373	MK-1 12.12	4483
1300	MK-1 13.08	4427	MK-1 13.09	4542	MK-1 13.10	4657	MK-1 13.11	4772	MK-1 13.12	4887
1400	MK-1 14.08	4585	MK-1 14.09	4705	MK-1 14.10	4824	MK-1 14.11	4944	MK-1 14.12	5063
1500	MK-1 15.08	4727	MK-1 15.09	4851	MK-1 15.10	4975	MK-1 15.11	5099	MK-1 15.12	5224
1600	MK-1 16.08	4958	MK-1 16.09	5088	MK-1 16.10	5216	MK-1 16.11	5345	MK-1 16.12	5474
1700	MK-1 17.08	5343	MK-1 17.09	5477	MK-1 17.10	5611	MK-1 17.11	5744	MK-1 17.12	5878
1800	MK-1 18.08	5513	MK-1 18.09	5651	MK-1 18.10	5789	MK-1 18.11	5927	MK-1 18.12	6066
1900	MK-1 19.08	5655	MK-1 19.09	5797	MK-1 19.10	5940	MK-1 19.11	6083	MK-1 19.12	6226
2000	MK-1 20.08	5891	MK-1 20.09	6039	MK-1 20.10	6186	MK-1 20.11	6333	MK-1 20.12	6481
2100	MK-1 21.08	6275	MK-1 21.09	6428	MK-1 21.10	6580	MK-1 21.11	6732	MK-1 21.12	6884
2200	MK-1 22.08	6434	MK-1 22.09	6590	MK-1 22.10	6747	MK-1 22.11	6904	MK-1 22.12	7061
2300	MK-1 23.08	6576	MK-1 23.09	6737	MK-1 23.10	6898	MK-1 23.11	7060	MK-1 23.12	7221
2400	MK-1 24.08	6717	MK-1 24.09	6883	MK-1 24.10	7050	MK-1 24.11	7215	MK-1 24.12	7382
2500	MK-1 25.08	7102	MK-1 25.09	7273	MK-1 25.10	7443	MK-1 25.11	7614	MK-1 25.12	7785
2600	MK-1 26.08	7260	MK-1 26.09	7435	MK-1 26.10	7611	MK-1 26.11	7786	MK-1 26.12	7962
2700	MK-1 27.08	7401	MK-1 27.09	7582	MK-1 27.10	7762	MK-1 27.11	7942	MK-1 27.12	8122
2800	MK-1 28.08	7543	MK-1 28.09	7728	MK-1 28.10	7913	MK-1 28.11	8097	MK-1 28.12	8283
2900	MK-1 29.08	7928	MK-1 29.09	8118	MK-1 29.10	8307	MK-1 29.11	8497	MK-1 29.12	8686

- maksymalne średnice króćców wynikają z dokumentacji techniczno-ruchowej
- oświetlenie zintegrowane dostępne od gł. 800 mm

Zamawiający powinien podać średnicę, ilość i położenie króćców.

Okap centralny skrzyniowy 1-rzędowy / 2-częściowy

Typ MK-1/2

400x400



x2



Wys.	400 mm									
	800 mm		900 mm		1000 mm		1100 mm		1200 mm	
Gł.	Typ kat.	Cena (PLN)	Typ kat.	Cena (PLN)	Typ kat.	Cena (PLN)	Typ kat.	Cena (PLN)	Typ kat.	Cena (PLN)
3000	MK-1 30.08	8787	MK-1 30.09	8989	MK-1 30.10	9192	MK-1 30.11	9394	MK-1 30.12	9597
3100	MK-1 31.08	8914	MK-1 31.09	9121	MK-1 31.10	9328	MK-1 31.11	9535	MK-1 31.12	9742
3200	MK-1 32.08	9041	MK-1 32.09	9252	MK-1 32.10	9464	MK-1 32.11	9676	MK-1 32.12	9887
3300	MK-1 33.08	9410	MK-1 33.09	9627	MK-1 33.10	9843	MK-1 33.11	10060	MK-1 33.12	10276
3400	MK-1 34.08	9554	MK-1 34.09	9774	MK-1 34.10	9995	MK-1 34.11	10217	MK-1 34.12	10438
3500	MK-1 35.08	9680	MK-1 35.09	9906	MK-1 35.10	10132	MK-1 35.11	10357	MK-1 35.12	10583
3600	MK-1 36.08	9832	MK-1 36.09	10063	MK-1 36.10	10293	MK-1 36.11	10524	MK-1 36.12	10754
3700	MK-1 37.08	10202	MK-1 37.09	10437	MK-1 37.10	10673	MK-1 37.11	10907	MK-1 37.12	11142
3800	MK-1 38.08	10345	MK-1 38.09	10585	MK-1 38.10	10825	MK-1 38.11	11065	MK-1 38.12	11304
3900	MK-1 39.08	10472	MK-1 39.09	10717	MK-1 39.10	10961	MK-1 39.11	11205	MK-1 39.12	11450
4000	MK-1 40.08	10789	MK-1 40.09	11037	MK-1 40.10	11286	MK-1 40.11	11536	MK-1 40.12	11784
4100	MK-1 41.08	11158	MK-1 41.09	11412	MK-1 41.10	11665	MK-1 41.11	11919	MK-1 41.12	12173
4200	MK-1 42.08	11301	MK-1 42.09	11560	MK-1 42.10	11818	MK-1 42.11	12076	MK-1 42.12	12335
4300	MK-1 43.08	11428	MK-1 43.09	11691	MK-1 43.10	11954	MK-1 43.11	12217	MK-1 43.12	12480
4400	MK-1 44.08	11555	MK-1 44.09	11822	MK-1 44.10	12090	MK-1 44.11	12358	MK-1 44.12	12626
4500	MK-1 45.08	11925	MK-1 45.09	12197	MK-1 45.10	12470	MK-1 45.11	12742	MK-1 45.12	13014
4600	MK-1 46.08	12158	MK-1 46.09	12435	MK-1 46.10	12712	MK-1 46.11	12989	MK-1 46.12	13266
4700	MK-1 47.08	12285	MK-1 47.09	12567	MK-1 47.10	12848	MK-1 47.11	13130	MK-1 47.12	13411
4800	MK-1 48.08	12412	MK-1 48.09	12698	MK-1 48.10	12984	MK-1 48.11	13271	MK-1 48.12	13557
4900	MK-1 49.08	12781	MK-1 49.09	13073	MK-1 49.10	13363	MK-1 49.11	13654	MK-1 49.12	13945
5000	MK-1 50.08	12925	MK-1 50.09	13220	MK-1 50.10	13516	MK-1 50.11	13811	MK-1 50.12	14107
5100	MK-1 51.08	13051	MK-1 51.09	13351	MK-1 51.10	13652	MK-1 51.11	13952	MK-1 51.12	14253
5200	MK-1 52.08	13178	MK-1 52.09	13483	MK-1 52.10	13788	MK-1 52.11	14093	MK-1 52.12	14398
5300	MK-1 53.08	13548	MK-1 53.09	13858	MK-1 53.10	14167	MK-1 53.11	14477	MK-1 53.12	14786
5400	MK-1 54.08	13691	MK-1 54.09	14005	MK-1 54.10	14319	MK-1 54.11	14634	MK-1 54.12	14948
5500	MK-1 55.08	13818	MK-1 55.09	14137	MK-1 55.10	14456	MK-1 55.11	14775	MK-1 55.12	15094
5600	MK-1 56.08	13945	MK-1 56.09	14268	MK-1 56.10	14592	MK-1 56.11	14915	MK-1 56.12	15239
5700	MK-1 57.08	14314	MK-1 57.09	14642	MK-1 57.10	14971	MK-1 57.11	15299	MK-1 57.12	15627
5800	MK-1 58.08	14458	MK-1 58.09	14790	MK-1 58.10	15124	MK-1 58.11	15456	MK-1 58.12	15789

- maksymalne średnice króćców wynikają z dokumentacji techniczno-ruchowej
- oświetlenie zintegrowane dostępne od gł. 800 mm

Zamawiający powinien podać średnicę, ilość i położenie króćców.

Okap centralny trapezowy 1-rzędowy / 1-częściowy

Typ MT-1

400x400

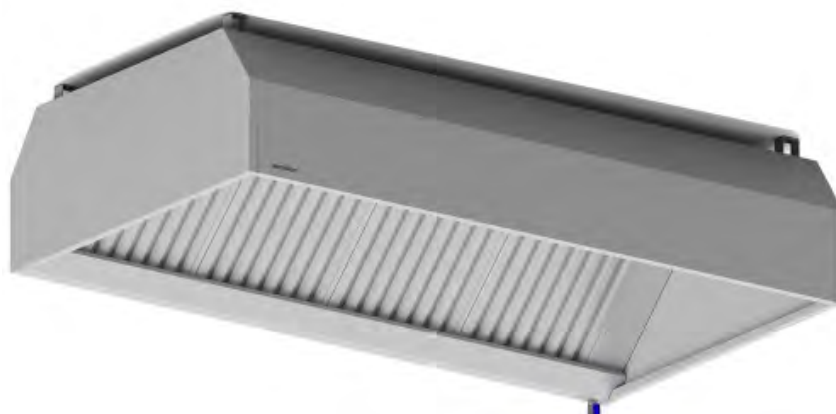

Wys.	400 mm									
	800 mm		900 mm		1000 mm		1100 mm		1200 mm	
Gł.	Typ	Cena	Typ	Cena	Typ	Cena	Typ	Cena	Typ	Cena
Dł. (mm)	kat.	(PLN)	kat.	(PLN)	kat.	(PLN)	kat.	(PLN)	kat.	(PLN)
800	MT-1 08.08	3764	MT-1 08.09	3916	MT-1 08.10	4035	MT-1 08.11	4155	MT-1 08.12	4275
900	MT-1 09.08	4151	MT-1 09.09	4312	MT-1 09.10	4437	MT-1 09.11	4562	MT-1 09.12	4687
1000	MT-1 10.08	4285	MT-1 10.09	4456	MT-1 10.10	4586	MT-1 10.11	4716	MT-1 10.12	4846
1100	MT-1 11.08	4402	MT-1 11.09	4581	MT-1 11.10	4717	MT-1 11.11	4852	MT-1 11.12	4988
1200	MT-1 12.08	4518	MT-1 12.09	4707	MT-1 12.10	4848	MT-1 12.11	4988	MT-1 12.12	5129
1300	MT-1 13.08	4905	MT-1 13.09	5104	MT-1 13.10	5250	MT-1 13.11	5395	MT-1 13.12	5541
1400	MT-1 14.08	5039	MT-1 14.09	5248	MT-1 14.10	5398	MT-1 14.11	5550	MT-1 14.12	5700
1500	MT-1 15.08	5156	MT-1 15.09	5373	MT-1 15.10	5530	MT-1 15.11	5685	MT-1 15.12	5842
1600	MT-1 16.08	5373	MT-1 16.09	5600	MT-1 16.10	5761	MT-1 16.11	5922	MT-1 16.12	6083
1700	MT-1 17.08	5760	MT-1 17.09	5996	MT-1 17.10	6163	MT-1 17.11	6329	MT-1 17.12	6495
1800	MT-1 18.08	5904	MT-1 18.09	6149	MT-1 18.10	6321	MT-1 18.11	6493	MT-1 18.12	6665
1900	MT-1 19.08	6020	MT-1 19.09	6275	MT-1 19.10	6452	MT-1 19.11	6629	MT-1 19.12	6806
2000	MT-1 20.08	6242	MT-1 20.09	6506	MT-1 20.10	6689	MT-1 20.11	6870	MT-1 20.12	7053
2100	MT-1 21.08	6629	MT-1 21.09	6903	MT-1 21.10	7090	MT-1 21.11	7278	MT-1 21.12	7465
2200	MT-1 22.08	6764	MT-1 22.09	7047	MT-1 22.10	7239	MT-1 22.11	7432	MT-1 22.12	7624
2300	MT-1 23.08	6880	MT-1 23.09	7173	MT-1 23.10	7370	MT-1 23.11	7568	MT-1 23.12	7765
2400	MT-1 24.08	6996	MT-1 24.09	7298	MT-1 24.10	7501	MT-1 24.11	7704	MT-1 24.12	7907
2500	MT-1 25.08	7383	MT-1 25.09	7695	MT-1 25.10	7903	MT-1 25.11	8111	MT-1 25.12	8319
2600	MT-1 26.08	7518	MT-1 26.09	7838	MT-1 26.10	8052	MT-1 26.11	8265	MT-1 26.12	8478
2700	MT-1 27.08	7634	MT-1 27.09	7964	MT-1 27.10	8182	MT-1 27.11	8401	MT-1 27.12	8619
2800	MT-1 28.08	7750	MT-1 28.09	8090	MT-1 28.10	8314	MT-1 28.11	8537	MT-1 28.12	8761
2900	MT-1 29.08	8137	MT-1 29.09	8487	MT-1 29.10	8715	MT-1 29.11	8944	MT-1 29.12	9173

- maksymalne średnice króćców wynikają z dokumentacji techniczno-ruchowej
- oświetlenie zintegrowane dostępne od gł. 900 mm

Zamawiający powinien podać średnicę, ilość i położenie króćców.

Okap centralny trapezowy 1-rzędowy / 2-częściowy

Typ MT-1/2

400x400

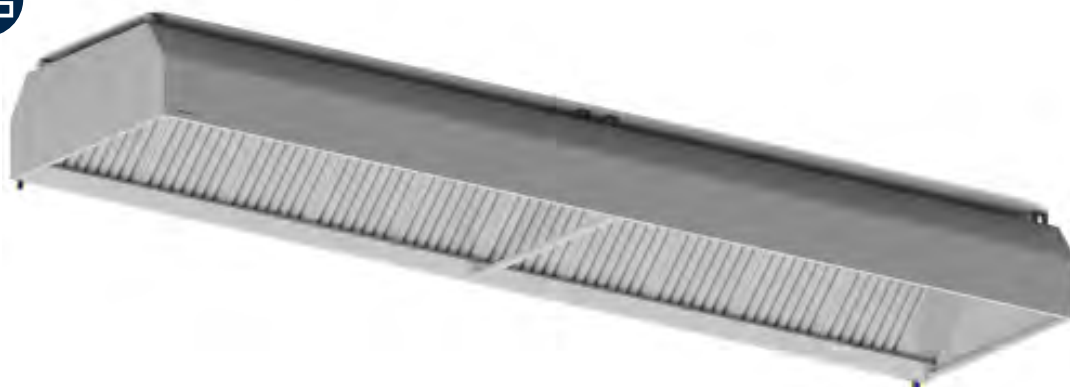

Wys. Gł.	400 mm									
	800 mm		900 mm		1000 mm		1100 mm		1200 mm	
Dł. (mm)	Typ kat.	Cena (PLN)	Typ kat.	Cena (PLN)	Typ kat.	Cena (PLN)	Typ kat.	Cena (PLN)	Typ kat.	Cena (PLN)
3000	MT-1 30.08	10214	MT-1 30.09	10482	MT-1 30.10	10627	MT-1 30.11	10771	MT-1 30.12	10916
3100	MT-1 31.08	10338	MT-1 31.09	10612	MT-1 31.10	10760	MT-1 31.11	10907	MT-1 31.12	11054
3200	MT-1 32.08	10462	MT-1 32.09	10743	MT-1 32.10	10893	MT-1 32.11	11043	MT-1 32.12	11193
3300	MT-1 33.08	10856	MT-1 33.09	11145	MT-1 33.10	11297	MT-1 33.11	11450	MT-1 33.12	11602
3400	MT-1 34.08	10998	MT-1 34.09	11293	MT-1 34.10	11449	MT-1 34.11	11604	MT-1 34.12	11759
3500	MT-1 35.08	11122	MT-1 35.09	11424	MT-1 35.10	11582	MT-1 35.11	11740	MT-1 35.12	11897
3600	MT-1 36.08	11291	MT-1 36.09	11599	MT-1 36.10	11760	MT-1 36.11	11921	MT-1 36.12	12081
3700	MT-1 37.08	11686	MT-1 37.09	12001	MT-1 37.10	12164	MT-1 37.11	12327	MT-1 37.12	12490
3800	MT-1 38.08	11828	MT-1 38.09	12150	MT-1 38.10	12316	MT-1 38.11	12481	MT-1 38.12	12647
3900	MT-1 39.08	11952	MT-1 39.09	12281	MT-1 39.10	12449	MT-1 39.11	12617	MT-1 39.12	12785
4000	MT-1 40.08	12181	MT-1 40.09	12517	MT-1 40.10	12688	MT-1 40.11	12859	MT-1 40.12	13030
4100	MT-1 41.08	12576	MT-1 41.09	12919	MT-1 41.10	13092	MT-1 41.11	13265	MT-1 41.12	13439
4200	MT-1 42.08	12719	MT-1 42.09	13068	MT-1 42.10	13244	MT-1 42.11	13420	MT-1 42.12	13596
4300	MT-1 43.08	12843	MT-1 43.09	13199	MT-1 43.10	13377	MT-1 43.11	13556	MT-1 43.12	13735
4400	MT-1 44.08	12967	MT-1 44.09	13329	MT-1 44.10	13511	MT-1 44.11	13691	MT-1 44.12	13873
4500	MT-1 45.08	13362	MT-1 45.09	13731	MT-1 45.10	13915	MT-1 45.11	14099	MT-1 45.12	14282
4600	MT-1 46.08	13604	MT-1 46.09	13981	MT-1 46.10	14167	MT-1 46.11	14353	MT-1 46.12	14540
4700	MT-1 47.08	13728	MT-1 47.09	14111	MT-1 47.10	14300	MT-1 47.11	14490	MT-1 47.12	14678
4800	MT-1 48.08	13852	MT-1 48.09	14242	MT-1 48.10	14433	MT-1 48.11	14625	MT-1 48.12	14817
4900	MT-1 49.08	14247	MT-1 49.09	14644	MT-1 49.10	14838	MT-1 49.11	15032	MT-1 49.12	15227
5000	MT-1 50.08	14389	MT-1 50.09	14793	MT-1 50.10	14990	MT-1 50.11	15187	MT-1 50.12	15383
5100	MT-1 51.08	14513	MT-1 51.09	14924	MT-1 51.10	15123	MT-1 51.11	15322	MT-1 51.12	15522
5200	MT-1 52.08	14637	MT-1 52.09	15054	MT-1 52.10	15256	MT-1 52.11	15458	MT-1 52.12	15660
5300	MT-1 53.08	15032	MT-1 53.09	15462	MT-1 53.10	15661	MT-1 53.11	15865	MT-1 53.12	16070
5400	MT-1 54.08	15174	MT-1 54.09	15605	MT-1 54.10	15812	MT-1 54.11	16019	MT-1 54.12	16227
5500	MT-1 55.08	15298	MT-1 55.09	15736	MT-1 55.10	15946	MT-1 55.11	16155	MT-1 55.12	16365
5600	MT-1 56.08	15422	MT-1 56.09	15867	MT-1 56.10	16079	MT-1 56.11	16291	MT-1 56.12	16503
5700	MT-1 57.08	15817	MT-1 57.09	16268	MT-1 57.10	16483	MT-1 57.11	16698	MT-1 57.12	16913
5800	MT-1 58.08	15960	MT-1 58.09	16417	MT-1 58.10	16635	MT-1 58.11	16852	MT-1 58.12	17070

- maksymalne średnice króćców wynikają z dokumentacji techniczno-ruchowej
- oświetlenie zintegrowane dostępne od gł. 900 mm

Zamawiający powinien podać średnicę, ilość i położenie króćców.

Okap centralny skrzyniowy 2-rzędowy / 1-częściowy

Typ MK-2

400x400



Wys.	400 mm											
Gł.	1400 mm		1600 mm		1800 mm		2000 mm		2200 mm		2400 mm	
Dł. (mm)	Typ kat.	Cena (PLN)	Typ kat.	Cena (PLN)	Typ kat.	Cena (PLN)	Typ kat.	Cena (PLN)	Typ kat.	Cena (PLN)	Typ kat.	Cena (PLN)
1000	MK-2 10.14	6015	MK-2 10.16	6272	MK-2 10.18	6463	MK-2 10.20	6653	MK-2 10.22	6843	MK-2 10.24	7033
1100	MK-2 11.14	6222	MK-2 11.16	6494	MK-2 11.18	6693	MK-2 11.20	6892	MK-2 11.22	7091	MK-2 11.24	7290
1200	MK-2 12.14	6428	MK-2 12.16	6716	MK-2 12.18	6924	MK-2 12.20	7131	MK-2 12.22	7339	MK-2 12.24	7547
1300	MK-2 13.14	7083	MK-2 13.16	7387	MK-2 13.18	7603	MK-2 13.20	7819	MK-2 13.22	8035	MK-2 13.24	8251
1400	MK-2 14.14	7320	MK-2 14.16	7639	MK-2 14.18	7864	MK-2 14.20	8089	MK-2 14.22	8313	MK-2 14.24	8538
1500	MK-2 15.14	7526	MK-2 15.16	7861	MK-2 15.18	8095	MK-2 15.20	8328	MK-2 15.22	8561	MK-2 15.24	8795
1600	MK-2 16.14	7816	MK-2 16.16	8167	MK-2 16.18	8408	MK-2 16.20	8650	MK-2 16.22	8892	MK-2 16.24	9134
1700	MK-2 17.14	8471	MK-2 17.16	8837	MK-2 17.18	9088	MK-2 17.20	9338	MK-2 17.22	9588	MK-2 17.24	9839
1800	MK-2 18.14	8716	MK-2 18.16	9097	MK-2 18.18	9356	MK-2 18.20	9615	MK-2 18.22	9875	MK-2 18.24	10134
1900	MK-2 19.14	8922	MK-2 19.16	9319	MK-2 19.18	9587	MK-2 19.20	9855	MK-2 19.22	10122	MK-2 19.24	10390
2000	MK-2 20.14	9216	MK-2 20.16	9628	MK-2 20.18	9905	MK-2 20.20	10181	MK-2 20.22	10457	MK-2 20.24	10734
2100	MK-2 21.14	9871	MK-2 21.16	10299	MK-2 21.18	10584	MK-2 21.20	10869	MK-2 21.22	11154	MK-2 21.24	11439
2200	MK-2 22.14	10108	MK-2 22.16	10551	MK-2 22.18	10845	MK-2 22.20	11138	MK-2 22.22	11432	MK-2 22.24	11725
2300	MK-2 23.14	10314	MK-2 23.16	10773	MK-2 23.18	11075	MK-2 23.20	11377	MK-2 23.22	11680	MK-2 23.24	11982
2400	MK-2 24.14	10520	MK-2 24.16	10995	MK-2 24.18	11306	MK-2 24.20	11617	MK-2 24.22	11927	MK-2 24.24	12238
2500	MK-2 25.14	11176	MK-2 25.16	11666	MK-2 25.18	11985	MK-2 25.20	12305	MK-2 25.22	12624	MK-2 25.24	12943
2600	MK-2 26.14	11412	MK-2 26.16	11883	MK-2 26.18	12246	MK-2 26.20	12574	MK-2 26.22	12902	MK-2 26.24	13230
2700	MK-2 27.14	11619	MK-2 27.16	12140	MK-2 27.18	12477	MK-2 27.20	12813	MK-2 27.22	13150	MK-2 27.24	13486
2800	MK-2 28.14	11825	MK-2 28.16	12362	MK-2 28.18	12707	MK-2 28.20	13053	MK-2 28.22	13397	MK-2 28.24	13742
2900	MK-2 29.14	12480	MK-2 29.16	13033	MK-2 29.18	13386	MK-2 29.20	13740	MK-2 29.22	14094	MK-2 29.24	14447

- maksymalne średnice króćców wynikają z dokumentacji techniczno-ruchowej
- oświetlenie zintegrowane dostępne od gł. 1600 mm

Zamawiający powinien podać średnicę, ilość i położenie króćców.

Okap centralny skrzyniowy 2-rzędowy / 2-częściowy

Typ MK-2/2

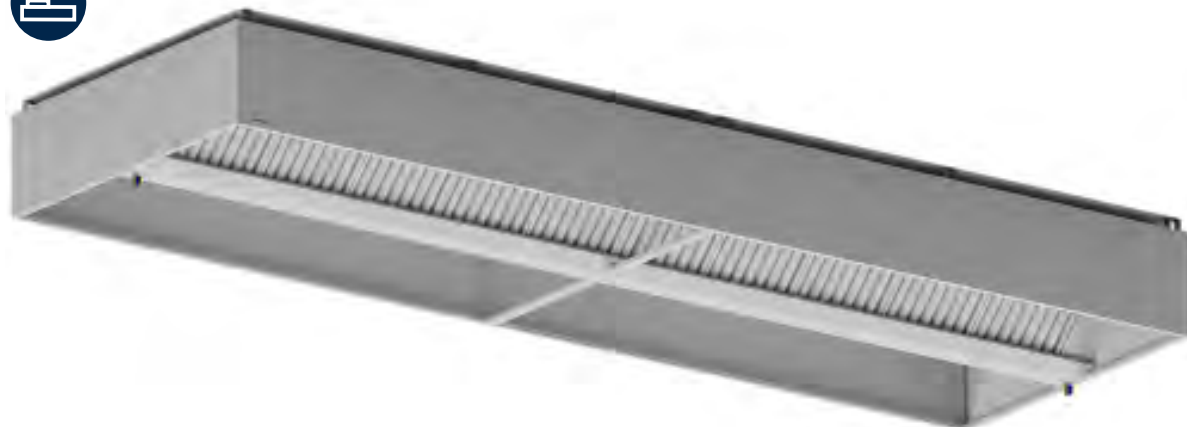
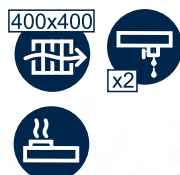

Wys.	400 mm											
	1400 mm		1600 mm		1800 mm		2000 mm		2200 mm		2400 mm	
Gł.	Typ	Cena	Typ	Cena	Typ	Cena	Typ	Cena	Typ	Cena	Typ	Cena
Dł. (mm)	kat.	(PLN)	kat.	(PLN)	kat.	(PLN)	kat.	(PLN)	kat.	(PLN)	kat.	(PLN)
3000	MK-2 30.14	14940	MK-2 30.16	15544	MK-2 30.18	15943	MK-2 30.20	16342	MK-2 30.22	16741	MK-2 30.24	17140
3100	MK-2 31.14	15146	MK-2 31.16	15765	MK-2 31.18	16173	MK-2 31.20	16580	MK-2 31.22	16988	MK-2 31.24	17396
3200	MK-2 32.14	15352	MK-2 32.16	15986	MK-2 32.18	16403	MK-2 32.20	16819	MK-2 32.22	17235	MK-2 32.24	17652
3300	MK-2 33.14	16007	MK-2 33.16	16656	MK-2 33.18	17081	MK-2 33.20	17506	MK-2 33.22	17931	MK-2 33.24	18356
3400	MK-2 34.14	16243	MK-2 34.16	16908	MK-2 34.18	17342	MK-2 34.20	17775	MK-2 34.22	18209	MK-2 34.24	18643
3500	MK-2 35.14	16449	MK-2 35.16	17130	MK-2 35.18	17572	MK-2 35.20	18014	MK-2 35.22	18456	MK-2 35.24	18898
3600	MK-2 36.14	16671	MK-2 36.16	17367	MK-2 36.18	17817	MK-2 36.20	18268	MK-2 36.22	18719	MK-2 36.24	19170
3700	MK-2 37.14	17325	MK-2 37.16	18037	MK-2 37.18	18496	MK-2 37.20	18955	MK-2 37.22	19415	MK-2 37.24	19875
3800	MK-2 38.14	17561	MK-2 38.16	18289	MK-2 38.18	18756	MK-2 38.20	19224	MK-2 38.22	19692	MK-2 38.24	20160
3900	MK-2 39.14	17767	MK-2 39.16	18510	MK-2 39.18	18986	MK-2 39.20	19463	MK-2 39.22	19940	MK-2 39.24	20416
4000	MK-2 40.14	18148	MK-2 40.16	18906	MK-2 40.18	19391	MK-2 40.20	19876	MK-2 40.22	20361	MK-2 40.24	20847
4100	MK-2 41.14	18802	MK-2 41.16	19576	MK-2 41.18	20070	MK-2 41.20	20563	MK-2 41.22	21057	MK-2 41.24	21552
4200	MK-2 42.14	19039	MK-2 42.16	19828	MK-2 42.18	20330	MK-2 42.20	20833	MK-2 42.22	21335	MK-2 42.24	21837
4300	MK-2 43.14	19245	MK-2 43.16	20049	MK-2 43.18	20560	MK-2 43.20	21071	MK-2 43.22	21582	MK-2 43.24	22093
4400	MK-2 44.14	19450	MK-2 44.16	20271	MK-2 44.18	20790	MK-2 44.20	21310	MK-2 44.22	21829	MK-2 44.24	22349
4500	MK-2 45.14	20105	MK-2 45.16	20941	MK-2 45.18	21469	MK-2 45.20	21997	MK-2 45.22	22525	MK-2 45.24	23053
4600	MK-2 46.14	20424	MK-2 46.16	21275	MK-2 46.18	21813	MK-2 46.20	22349	MK-2 46.22	22886	MK-2 46.24	23423
4700	MK-2 47.14	20630	MK-2 47.16	21497	MK-2 47.18	22043	MK-2 47.20	22588	MK-2 47.22	23133	MK-2 47.24	23679
4800	MK-2 48.14	20837	MK-2 48.16	21719	MK-2 48.18	22273	MK-2 48.20	22827	MK-2 48.22	23381	MK-2 48.24	23934
4900	MK-2 49.14	21491	MK-2 49.16	22389	MK-2 49.18	22951	MK-2 49.20	23514	MK-2 49.22	24076	MK-2 49.24	24639
5000	MK-2 50.14	21727	MK-2 50.16	22640	MK-2 50.18	23211	MK-2 50.20	23783	MK-2 50.22	24354	MK-2 50.24	24925
5100	MK-2 51.14	21933	MK-2 51.16	22862	MK-2 51.18	23442	MK-2 51.20	24022	MK-2 51.22	24601	MK-2 51.24	25181
5200	MK-2 52.14	22139	MK-2 52.16	23083	MK-2 52.18	23672	MK-2 52.20	24260	MK-2 52.22	24848	MK-2 52.24	25437
5300	MK-2 53.14	22793	MK-2 53.16	23753	MK-2 53.18	24350	MK-2 53.20	24947	MK-2 53.22	25544	MK-2 53.24	26141
5400	MK-2 54.14	23030	MK-2 54.16	24005	MK-2 54.18	24610	MK-2 54.20	25216	MK-2 54.22	25822	MK-2 54.24	26427
5500	MK-2 55.14	23236	MK-2 55.16	24226	MK-2 55.18	24841	MK-2 55.20	25455	MK-2 55.22	26069	MK-2 55.24	26683
5600	MK-2 56.14	23441	MK-2 56.16	24448	MK-2 56.18	25071	MK-2 56.20	25694	MK-2 56.22	26316	MK-2 56.24	26939
5700	MK-2 57.14	24096	MK-2 57.16	25118	MK-2 57.18	25749	MK-2 57.20	26381	MK-2 57.22	27012	MK-2 57.24	27643
5800	MK-2 58.14	24332	MK-2 58.16	25370	MK-2 58.18	26010	MK-2 58.20	26649	MK-2 58.22	27289	MK-2 58.24	27930

- maksymalne średnice króćców wynikają z dokumentacji techniczno-ruchowej
- oświetlenie zintegrowane dostępne od gł. 1600 mm

Zamawiający powinien podać średnicę, ilość i położenie króćców.

Okap centralny trapezowy 2-rzędowy / 1-częściowy

Typ MT-2

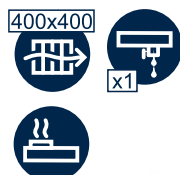

Wys. Gł.	400 mm											
	1400 mm		1600 mm		1800 mm		2000 mm		2200 mm		2400 mm	
Dł. (mm)	Typ kat.	Cena (PLN)	Typ kat.	Cena (PLN)	Typ kat.	Cena (PLN)	Typ kat.	Cena (PLN)	Typ kat.	Cena (PLN)	Typ kat.	Cena (PLN)
1000	MT-2 10.14	6449	MT-2 10.16	6647	MT-2 10.18	6916	MT-2 10.20	7114	MT-2 10.22	7312	MT-2 10.24	7510
1100	MT-2 11.14	6655	MT-2 11.16	6863	MT-2 11.18	7147	MT-2 11.20	7354	MT-2 11.22	7561	MT-2 11.24	7769
1200	MT-2 12.14	6862	MT-2 12.16	7078	MT-2 12.18	7379	MT-2 12.20	7595	MT-2 12.22	7811	MT-2 12.24	8028
1300	MT-2 13.14	7536	MT-2 13.16	7761	MT-2 13.18	8078	MT-2 13.20	8303	MT-2 13.22	8528	MT-2 13.24	8753
1400	MT-2 14.14	7774	MT-2 14.16	8008	MT-2 14.18	8341	MT-2 14.20	8575	MT-2 14.22	8809	MT-2 14.24	9043
1500	MT-2 15.14	7981	MT-2 15.16	8224	MT-2 15.18	8573	MT-2 15.20	8816	MT-2 15.22	9059	MT-2 15.24	9302
1600	MT-2 16.14	8274	MT-2 16.16	8526	MT-2 16.18	8891	MT-2 16.20	9143	MT-2 16.22	9396	MT-2 16.24	9647
1700	MT-2 17.14	8948	MT-2 17.16	9209	MT-2 17.18	9590	MT-2 17.20	9851	MT-2 17.22	10112	MT-2 17.24	10373
1800	MT-2 18.14	9194	MT-2 18.16	9464	MT-2 18.18	9862	MT-2 18.20	10132	MT-2 18.22	10401	MT-2 18.24	10672
1900	MT-2 19.14	9401	MT-2 19.16	9680	MT-2 19.18	10093	MT-2 19.20	10372	MT-2 19.22	10651	MT-2 19.24	10930
2000	MT-2 20.14	9701	MT-2 20.16	9986	MT-2 20.18	10416	MT-2 20.20	10704	MT-2 20.22	10992	MT-2 20.24	11280
2100	MT-2 21.14	10372	MT-2 21.16	10669	MT-2 21.18	11115	MT-2 21.20	11412	MT-2 21.22	11708	MT-2 21.24	12006
2200	MT-2 22.14	10610	MT-2 22.16	10916	MT-2 22.18	11378	MT-2 22.20	11684	MT-2 22.22	11990	MT-2 22.24	12296
2300	MT-2 23.14	10817	MT-2 23.16	11131	MT-2 23.18	11610	MT-2 23.20	11924	MT-2 23.22	12240	MT-2 23.24	12554
2400	MT-2 24.14	11023	MT-2 24.16	11347	MT-2 24.18	11842	MT-2 24.20	12166	MT-2 24.22	12489	MT-2 24.24	12813
2500	MT-2 25.14	11697	MT-2 25.16	12030	MT-2 25.18	12541	MT-2 25.20	12873	MT-2 25.22	13206	MT-2 25.24	13539
2600	MT-2 26.14	11936	MT-2 26.16	12277	MT-2 26.18	12804	MT-2 26.20	13146	MT-2 26.22	13487	MT-2 26.24	13828
2700	MT-2 27.14	12142	MT-2 27.16	12493	MT-2 27.18	13035	MT-2 27.20	13386	MT-2 27.22	13737	MT-2 27.24	14087
2800	MT-2 28.14	12349	MT-2 28.16	12708	MT-2 28.18	13268	MT-2 28.20	13627	MT-2 28.22	13986	MT-2 28.24	14346
2900	MT-2 29.14	13023	MT-2 29.16	13391	MT-2 29.18	13966	MT-2 29.20	14335	MT-2 29.22	14703	MT-2 29.24	15072

- maksymalne średnice króćców wynikają z dokumentacji techniczno-ruchowej
- oświetlenie zintegrowane dostępne od gł. 1800 mm

Zamawiający powinien podać średnicę, ilość i położenie króćców.

Okap centralny trapezowy 2-rzędowy / 2-częściowy

Typ MT-2/2

400x400



Wys.	400 mm											
Gł.	1400 mm		1600 mm		1800 mm		2000 mm		2200 mm		2400 mm	
Dł. (mm)	Typ kat.	Cena (PLN)	Typ kat.	Cena (PLN)	Typ kat.	Cena (PLN)	Typ kat.	Cena (PLN)	Typ kat.	Cena (PLN)	Typ kat.	Cena (PLN)
3000	MT-2 30.14	15453	MT-2 30.16	15847	MT-2 30.18	16452	MT-2 30.20	16846	MT-2 30.22	17239	MT-2 30.24	17633
3100	MT-2 31.14	15660	MT-2 31.16	16062	MT-2 31.18	16684	MT-2 31.20	17086	MT-2 31.22	17489	MT-2 31.24	17891
3200	MT-2 32.14	15866	MT-2 32.16	16278	MT-2 32.18	16916	MT-2 32.20	17327	MT-2 32.22	17738	MT-2 32.24	18150
3300	MT-2 33.14	16540	MT-2 33.16	16961	MT-2 33.18	17615	MT-2 33.20	18035	MT-2 33.22	18455	MT-2 33.24	18876
3400	MT-2 34.14	16779	MT-2 34.16	17208	MT-2 34.18	17878	MT-2 34.20	18307	MT-2 34.22	18737	MT-2 34.24	19166
3500	MT-2 35.14	16985	MT-2 35.16	17423	MT-2 35.18	18110	MT-2 35.20	18548	MT-2 35.22	18987	MT-2 35.24	19425
3600	MT-2 36.14	17208	MT-2 36.16	17655	MT-2 36.18	18358	MT-2 36.20	18805	MT-2 36.22	19252	MT-2 36.24	19700
3700	MT-2 37.14	17882	MT-2 37.16	18338	MT-2 37.18	19057	MT-2 37.20	19513	MT-2 37.22	19969	MT-2 37.24	20425
3800	MT-2 38.14	18120	MT-2 38.16	18585	MT-2 38.18	19320	MT-2 38.20	19785	MT-2 38.22	20250	MT-2 38.24	20715
3900	MT-2 39.14	18327	MT-2 39.16	18801	MT-2 39.18	19552	MT-2 39.20	20026	MT-2 39.22	20500	MT-2 39.24	20974
4000	MT-2 40.14	18715	MT-2 40.16	19198	MT-2 40.18	19966	MT-2 40.20	20449	MT-2 40.22	20932	MT-2 40.24	21415
4100	MT-2 41.14	19389	MT-2 41.16	19881	MT-2 41.18	20665	MT-2 41.20	21157	MT-2 41.22	21649	MT-2 41.24	22140
4200	MT-2 42.14	19627	MT-2 42.16	20128	MT-2 42.18	20928	MT-2 42.20	21429	MT-2 42.22	21929	MT-2 42.24	22431
4300	MT-2 43.14	19834	MT-2 43.16	20344	MT-2 43.18	21159	MT-2 43.20	21669	MT-2 43.22	22180	MT-2 43.24	22689
4400	MT-2 44.14	20041	MT-2 44.16	20559	MT-2 44.18	21391	MT-2 44.20	21910	MT-2 44.22	22429	MT-2 44.24	22948
4500	MT-2 45.14	20715	MT-2 45.16	21242	MT-2 45.18	22090	MT-2 45.20	22618	MT-2 45.22	23146	MT-2 45.24	23674
4600	MT-2 46.14	21039	MT-2 46.16	21576	MT-2 46.18	22441	MT-2 46.20	22977	MT-2 46.22	23514	MT-2 46.24	24051
4700	MT-2 47.14	21246	MT-2 47.16	21791	MT-2 47.18	22672	MT-2 47.20	23218	MT-2 47.22	23764	MT-2 47.24	24309
4800	MT-2 48.14	21452	MT-2 48.16	22007	MT-2 48.18	22904	MT-2 48.20	23459	MT-2 48.22	24013	MT-2 48.24	24568
4900	MT-2 49.14	22126	MT-2 49.16	22690	MT-2 49.18	23603	MT-2 49.20	24167	MT-2 49.22	24730	MT-2 49.24	25294
5000	MT-2 50.14	22365	MT-2 50.16	22937	MT-2 50.18	23866	MT-2 50.20	24439	MT-2 50.22	25011	MT-2 50.24	25584
5100	MT-2 51.14	22571	MT-2 51.16	23152	MT-2 51.18	24098	MT-2 51.20	24679	MT-2 51.22	25261	MT-2 51.24	25842
5200	MT-2 52.14	22778	MT-2 52.16	23368	MT-2 52.18	24329	MT-2 52.20	24920	MT-2 52.22	25510	MT-2 52.24	26101
5300	MT-2 53.14	23451	MT-2 53.16	24051	MT-2 53.18	25029	MT-2 53.20	25628	MT-2 53.22	26227	MT-2 53.24	26827
5400	MT-2 54.14	23689	MT-2 54.16	24298	MT-2 54.18	25292	MT-2 54.20	25900	MT-2 54.22	26508	MT-2 54.24	27117
5500	MT-2 55.14	23896	MT-2 55.16	24514	MT-2 55.18	25523	MT-2 55.20	26141	MT-2 55.22	26758	MT-2 55.24	27375
5600	MT-2 56.14	24103	MT-2 56.16	24729	MT-2 56.18	25755	MT-2 56.20	26381	MT-2 56.22	27007	MT-2 56.24	27634
5700	MT-2 57.14	24777	MT-2 57.16	25412	MT-2 57.18	26454	MT-2 57.20	27089	MT-2 57.22	27724	MT-2 57.24	28360
5800	MT-2 58.14	25015	MT-2 58.16	25659	MT-2 58.18	26717	MT-2 58.20	27361	MT-2 58.22	28006	MT-2 58.24	28650

- maksymalne średnice króćców wynikają z dokumentacji techniczno-ruchowej
- oświetlenie zintegrowane dostępne od gł. 1800 mm

Zamawiający powinien podać średnicę, ilość i położenie króćców.

Okap centralny trapezowy ścięty 2-rzędowy / 1-częściowy

Typ MV-2

400x400



Wys. Gł.	400 mm											
	1400 mm		1600 mm		1800 mm		2000 mm		2200 mm		2400 mm	
Dł. (mm)	Typ kat.	Cena (PLN)	Typ kat.	Cena (PLN)	Typ kat.	Cena (PLN)	Typ kat.	Cena (PLN)	Typ kat.	Cena (PLN)	Typ kat.	Cena (PLN)
1000	MV-2 10.14	6977	MV-2 10.16	7195	MV-2 10.18	7491	MV-2 10.20	7711	MV-2 10.22	7929	MV-2 10.24	8148
1100	MV-2 11.14	7191	MV-2 11.16	7419	MV-2 11.18	7733	MV-2 11.20	7962	MV-2 11.22	8190	MV-2 11.24	8419
1200	MV-2 12.14	7404	MV-2 12.16	7642	MV-2 12.18	7974	MV-2 12.20	8213	MV-2 12.22	8452	MV-2 12.24	8690
1300	MV-2 13.14	8133	MV-2 13.16	8382	MV-2 13.18	8731	MV-2 13.20	8980	MV-2 13.22	9228	MV-2 13.24	9477
1400	MV-2 14.14	8381	MV-2 14.16	8639	MV-2 14.18	9007	MV-2 14.20	9265	MV-2 14.22	9524	MV-2 14.24	9782
1500	MV-2 15.14	8594	MV-2 15.16	8863	MV-2 15.18	9248	MV-2 15.20	9517	MV-2 15.22	9785	MV-2 15.24	10053
1600	MV-2 16.14	8904	MV-2 16.16	9182	MV-2 16.18	9585	MV-2 16.20	9863	MV-2 16.22	10142	MV-2 16.24	10420
1700	MV-2 17.14	9633	MV-2 17.16	9921	MV-2 17.18	10342	MV-2 17.20	10630	MV-2 17.22	10918	MV-2 17.24	11207
1800	MV-2 18.14	9891	MV-2 18.16	10189	MV-2 18.18	10627	MV-2 18.20	10925	MV-2 18.22	11223	MV-2 18.24	11521
1900	MV-2 19.14	10104	MV-2 19.16	10412	MV-2 19.18	10869	MV-2 19.20	11177	MV-2 19.22	11484	MV-2 19.24	11792
2000	MV-2 20.14	10418	MV-2 20.16	10736	MV-2 20.18	11210	MV-2 20.20	11528	MV-2 20.22	11846	MV-2 20.24	12164
2100	MV-2 21.14	11147	MV-2 21.16	11475	MV-2 21.18	11967	MV-2 21.20	12295	MV-2 21.22	12623	MV-2 21.24	12950
2200	MV-2 22.14	11395	MV-2 22.16	11733	MV-2 22.18	12243	MV-2 22.20	12581	MV-2 22.22	12918	MV-2 22.24	13256
2300	MV-2 23.14	11609	MV-2 23.16	11956	MV-2 23.18	12484	MV-2 23.20	12832	MV-2 23.22	13179	MV-2 23.24	13527
2400	MV-2 24.14	11822	MV-2 24.16	12180	MV-2 24.18	12725	MV-2 24.20	13083	MV-2 24.22	13440	MV-2 24.24	13797
2500	MV-2 25.14	12552	MV-2 25.16	12919	MV-2 25.18	13482	MV-2 25.20	13850	MV-2 25.22	14217	MV-2 25.24	14584
2600	MV-2 26.14	12800	MV-2 26.16	13177	MV-2 26.18	13758	MV-2 26.20	14135	MV-2 26.22	14513	MV-2 26.24	14890
2700	MV-2 27.14	13013	MV-2 27.16	13400	MV-2 27.18	13999	MV-2 27.20	14387	MV-2 27.22	14774	MV-2 27.24	15160
2800	MV-2 28.14	13226	MV-2 28.16	13624	MV-2 28.18	14241	MV-2 28.20	14638	MV-2 28.22	15034	MV-2 28.24	15432
2900	MV-2 29.14	13956	MV-2 29.16	14363	MV-2 29.18	14998	MV-2 29.20	15404	MV-2 29.22	15812	MV-2 29.24	16218

- maksymalne średnice króćców wynikają z dokumentacji techniczno-ruchowej
- oświetlenie zintegrowane dostępne od gł. 1800 mm

Zamawiający powinien podać średnicę, ilość i położenie króćców.

Okap centralny trapezowy ścięty 2-rzędowy / 2-częściowy

Typ MV-2/2

400x400



Wys. Gł. Dł. (mm)	400 mm											
	1400 mm		1600 mm		1800 mm		2000 mm		2200 mm		2400 mm	
	Typ kat.	Cena (PLN)	Typ kat.	Cena (PLN)	Typ kat.	Cena (PLN)	Typ kat.	Cena (PLN)	Typ kat.	Cena (PLN)	Typ kat.	Cena (PLN)
3000	MV-2 30.14	16546	MV-2 30.16	16969	MV-2 30.18	17626	MV-2 30.20	18049	MV-2 30.22	18471	MV-2 30.24	18894
3100	MV-2 31.14	16760	MV-2 31.16	17192	MV-2 31.18	17867	MV-2 31.20	18299	MV-2 31.22	18732	MV-2 31.24	19164
3200	MV-2 32.14	16973	MV-2 32.16	17416	MV-2 32.18	18108	MV-2 32.20	18550	MV-2 32.22	18993	MV-2 32.24	19436
3300	MV-2 33.14	17703	MV-2 33.16	18155	MV-2 33.18	18865	MV-2 33.20	19318	MV-2 33.22	19770	MV-2 33.24	20222
3400	MV-2 34.14	17950	MV-2 34.16	18413	MV-2 34.18	19141	MV-2 34.20	19603	MV-2 34.22	20065	MV-2 34.24	20528
3500	MV-2 35.14	18164	MV-2 35.16	18636	MV-2 35.18	19382	MV-2 35.20	19855	MV-2 35.22	20327	MV-2 35.24	20799
3600	MV-2 36.14	18396	MV-2 36.16	18878	MV-2 36.18	19642	MV-2 36.20	20123	MV-2 36.22	20605	MV-2 36.24	21088
3700	MV-2 37.14	19125	MV-2 37.16	19617	MV-2 37.18	20398	MV-2 37.20	20891	MV-2 37.22	21383	MV-2 37.24	21875
3800	MV-2 38.14	19373	MV-2 38.16	19875	MV-2 38.18	20675	MV-2 38.20	21176	MV-2 38.22	21678	MV-2 38.24	22180
3900	MV-2 39.14	19587	MV-2 39.16	20098	MV-2 39.18	20916	MV-2 39.20	21427	MV-2 39.22	21939	MV-2 39.24	22451
4000	MV-2 40.14	20001	MV-2 40.16	20523	MV-2 40.18	21358	MV-2 40.20	21880	MV-2 40.22	22401	MV-2 40.24	22923
4100	MV-2 41.14	20730	MV-2 41.16	21262	MV-2 41.18	22115	MV-2 41.20	22646	MV-2 41.22	23178	MV-2 41.24	23709
4200	MV-2 42.14	20979	MV-2 42.16	21520	MV-2 42.18	22391	MV-2 42.20	22932	MV-2 42.22	23474	MV-2 42.24	24015
4300	MV-2 43.14	21192	MV-2 43.16	21743	MV-2 43.18	22632	MV-2 43.20	23183	MV-2 43.22	23734	MV-2 43.24	24286
4400	MV-2 44.14	21405	MV-2 44.16	21967	MV-2 44.18	22873	MV-2 44.20	23434	MV-2 44.22	23995	MV-2 44.24	24557
4500	MV-2 45.14	22135	MV-2 45.16	22706	MV-2 45.18	23630	MV-2 45.20	24201	MV-2 45.22	24773	MV-2 45.24	25343
4600	MV-2 46.14	22479	MV-2 46.16	23059	MV-2 46.18	24002	MV-2 46.20	24583	MV-2 46.22	25164	MV-2 46.24	25744
4700	MV-2 47.14	22692	MV-2 47.16	23283	MV-2 47.18	24243	MV-2 47.20	24834	MV-2 47.22	25425	MV-2 47.24	26016
4800	MV-2 48.14	22905	MV-2 48.16	23506	MV-2 48.18	24485	MV-2 48.20	25085	MV-2 48.22	25686	MV-2 48.24	26286
4900	MV-2 49.14	23635	MV-2 49.16	24246	MV-2 49.18	25242	MV-2 49.20	25852	MV-2 49.22	26463	MV-2 49.24	27073
5000	MV-2 50.14	23883	MV-2 50.16	24503	MV-2 50.18	25517	MV-2 50.20	26138	MV-2 50.22	26758	MV-2 50.24	27379
5100	MV-2 51.14	24097	MV-2 51.16	24727	MV-2 51.18	25759	MV-2 51.20	26389	MV-2 51.22	27019	MV-2 51.24	27649
5200	MV-2 52.14	24310	MV-2 52.16	24950	MV-2 52.18	26000	MV-2 52.20	26640	MV-2 52.22	27280	MV-2 52.24	27921
5300	MV-2 53.14	25039	MV-2 53.16	25690	MV-2 53.18	26757	MV-2 53.20	27407	MV-2 53.22	28057	MV-2 53.24	28707
5400	MV-2 54.14	25287	MV-2 54.16	25947	MV-2 54.18	27033	MV-2 54.20	27693	MV-2 54.22	28353	MV-2 54.24	29012
5500	MV-2 55.14	25501	MV-2 55.16	26171	MV-2 55.18	27274	MV-2 55.20	27944	MV-2 55.22	28614	MV-2 55.24	29284
5600	MV-2 56.14	25714	MV-2 56.16	26394	MV-2 56.18	27515	MV-2 56.20	28195	MV-2 56.22	28875	MV-2 56.24	29554
5700	MV-2 57.14	26444	MV-2 57.16	27133	MV-2 57.18	28272	MV-2 57.20	28962	MV-2 57.22	29651	MV-2 57.24	30341
5800	MV-2 58.14	26692	MV-2 58.16	27391	MV-2 58.18	28548	MV-2 58.20	29248	MV-2 58.22	29947	MV-2 58.24	30647

- maksymalne średnice króćców wynikają z dokumentacji techniczno-ruchowej
- oświetlenie zintegrowane dostępne od gł. 1800 mm

Zamawiający powinien podać średnicę, ilość i położenie króćców.

Okap centralny ścięty 2-rzędowy / 1-częściowy

Typ MD-2

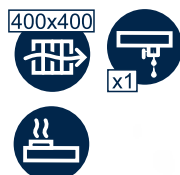

Wys.	400 mm											
Gł.	1400 mm		1600 mm		1800 mm		2000 mm		2200 mm		2400 mm	
Dł. (mm)	Typ kat.	Cena (PLN)	Typ kat.	Cena (PLN)	Typ kat.	Cena (PLN)	Typ kat.	Cena (PLN)	Typ kat.	Cena (PLN)	Typ kat.	Cena (PLN)
1000	MD-2 10.14	6016	MD-2 10.16	6226	MD-2 10.18	6507	MD-2 10.20	6715	MD-2 10.22	6929	MD-2 10.24	7134
1100	MD-2 11.14	6201	MD-2 11.16	6421	MD-2 11.18	6719	MD-2 11.20	6935	MD-2 11.22	7159	MD-2 11.24	7374
1200	MD-2 12.14	6387	MD-2 12.16	6615	MD-2 12.18	6930	MD-2 12.20	7156	MD-2 12.22	7389	MD-2 12.24	7613
1300	MD-2 13.14	7058	MD-2 13.16	7296	MD-2 13.18	7627	MD-2 13.20	7863	MD-2 13.22	8105	MD-2 13.24	8338
1400	MD-2 14.14	7276	MD-2 14.16	7523	MD-2 14.18	7872	MD-2 14.20	8116	MD-2 14.22	8368	MD-2 14.24	8610
1500	MD-2 15.14	7461	MD-2 15.16	7718	MD-2 15.18	8083	MD-2 15.20	8337	MD-2 15.22	8598	MD-2 15.24	8850
1600	MD-2 16.14	7737	MD-2 16.16	8002	MD-2 16.18	8385	MD-2 16.20	8648	MD-2 16.22	8918	MD-2 16.24	9179
1700	MD-2 17.14	8408	MD-2 17.16	8683	MD-2 17.18	9082	MD-2 17.20	9354	MD-2 17.22	9634	MD-2 17.24	9904
1800	MD-2 18.14	8637	MD-2 18.16	8922	MD-2 18.18	9338	MD-2 18.20	9619	MD-2 18.22	9909	MD-2 18.24	10188
1900	MD-2 19.14	8823	MD-2 19.16	9116	MD-2 19.18	9549	MD-2 19.20	9840	MD-2 19.22	10138	MD-2 19.24	10427
2000	MD-2 20.14	9103	MD-2 20.16	9406	MD-2 20.18	9855	MD-2 20.20	10155	MD-2 20.22	10463	MD-2 20.24	10762
2100	MD-2 21.14	9774	MD-2 21.16	10086	MD-2 21.18	10553	MD-2 21.20	10862	MD-2 21.22	11179	MD-2 21.24	11487
2200	MD-2 22.14	9992	MD-2 22.16	10313	MD-2 22.18	10797	MD-2 22.20	11116	MD-2 22.22	11442	MD-2 22.24	11759
2300	MD-2 23.14	10177	MD-2 23.16	10508	MD-2 23.18	11008	MD-2 23.20	11336	MD-2 23.22	11672	MD-2 23.24	11998
2400	MD-2 24.14	10363	MD-2 24.16	10703	MD-2 24.18	11220	MD-2 24.20	11557	MD-2 24.22	11902	MD-2 24.24	12237
2500	MD-2 25.14	11034	MD-2 25.16	11383	MD-2 25.18	11917	MD-2 25.20	12263	MD-2 25.22	12618	MD-2 25.24	12962
2600	MD-2 26.14	11252	MD-2 26.16	11611	MD-2 26.18	12161	MD-2 26.20	12517	MD-2 26.22	12881	MD-2 26.24	13235
2700	MD-2 27.14	11437	MD-2 27.16	11805	MD-2 27.18	12376	MD-2 27.20	12738	MD-2 27.22	13111	MD-2 27.24	13474
2800	MD-2 28.14	11623	MD-2 28.16	12000	MD-2 28.18	12584	MD-2 28.20	12958	MD-2 28.22	13341	MD-2 28.24	13713
2900	MD-2 29.14	12294	MD-2 29.16	12681	MD-2 29.18	13281	MD-2 29.20	13665	MD-2 29.22	14057	MD-2 29.24	14438

- maksymalne średnice króćców wynikają z dokumentacji techniczno-ruchowej
- okap na całym obwodzie posiada rynienkę zbierającą kondensat wraz z kranikiem spustowym
- oświetlenie zintegrowane dostępne od gł. 1600 mm

Zamawiający powinien podać średnicę, ilość i położenie króćców.

Okap centralny ścięty 2-rzędowy / 2-częściowy

Typ MD-2/2

400x400



Wys.	400 mm											
	1400 mm		1600 mm		1800 mm		2000 mm		2200 mm		2400 mm	
Gł.	Typ	Cena	Typ	Cena	Typ	Cena	Typ	Cena	Typ	Cena	Typ	Cena
Dł. (mm)	kat.	(PLN)	kat.	(PLN)	kat.	(PLN)	kat.	(PLN)	kat.	(PLN)	kat.	(PLN)
3000	MD-2 30.14	14390	MD-2 30.16	14802	MD-2 30.18	15435	MD-2 30.20	15845	MD-2 30.22	16263	MD-2 30.24	16671
3100	MD-2 31.14	14563	MD-2 31.16	14986	MD-2 31.18	15635	MD-2 31.20	16054	MD-2 31.22	16481	MD-2 31.24	16898
3200	MD-2 32.14	14737	MD-2 32.16	15169	MD-2 32.18	15834	MD-2 32.20	16263	MD-2 32.22	16699	MD-2 32.24	17126
3300	MD-2 33.14	15396	MD-2 33.16	15837	MD-2 33.18	16520	MD-2 33.20	16958	MD-2 33.22	17404	MD-2 33.24	17840
3400	MD-2 34.14	15602	MD-2 34.16	16053	MD-2 34.18	16752	MD-2 34.20	17199	MD-2 34.22	17655	MD-2 34.24	18100
3500	MD-2 35.14	15776	MD-2 35.16	16236	MD-2 35.18	16951	MD-2 35.20	17408	MD-2 35.22	17873	MD-2 35.24	18327
3600	MD-2 36.14	15949	MD-2 36.16	16418	MD-2 36.18	17151	MD-2 36.20	17617	MD-2 36.22	18091	MD-2 36.24	18555
3700	MD-2 37.14	16609	MD-2 37.16	17087	MD-2 37.18	17837	MD-2 37.20	18312	MD-2 37.22	18795	MD-2 37.24	19268
3800	MD-2 38.14	16815	MD-2 38.16	17302	MD-2 38.18	18069	MD-2 38.20	18553	MD-2 38.22	19046	MD-2 38.24	19528
3900	MD-2 39.14	16988	MD-2 39.16	17485	MD-2 39.18	18269	MD-2 39.20	18762	MD-2 39.22	19264	MD-2 39.24	19756
4000	MD-2 40.14	17351	MD-2 40.16	17857	MD-2 40.18	18658	MD-2 40.20	19160	MD-2 40.22	19671	MD-2 40.24	20173
4100	MD-2 41.14	18010	MD-2 41.16	18526	MD-2 41.18	19343	MD-2 41.20	19855	MD-2 41.22	20376	MD-2 41.24	20886
4200	MD-2 42.14	18216	MD-2 42.16	18741	MD-2 42.18	19575	MD-2 42.20	20097	MD-2 42.22	20627	MD-2 42.24	21146
4300	MD-2 43.14	18390	MD-2 43.16	18924	MD-2 43.18	19775	MD-2 43.20	20306	MD-2 43.22	20845	MD-2 43.24	21374
4400	MD-2 44.14	18563	MD-2 44.16	19107	MD-2 44.18	19975	MD-2 44.20	20515	MD-2 44.22	21063	MD-2 44.24	21602
4500	MD-2 45.14	19223	MD-2 45.16	19776	MD-2 45.18	20660	MD-2 45.20	21209	MD-2 45.22	21767	MD-2 45.24	22315
4600	MD-2 46.14	19520	MD-2 46.16	20081	MD-2 46.18	20982	MD-2 46.20	21542	MD-2 46.22	22108	MD-2 46.24	22665
4700	MD-2 47.14	19693	MD-2 47.16	20264	MD-2 47.18	21182	MD-2 47.20	21750	MD-2 47.22	22326	MD-2 47.24	22893
4800	MD-2 48.14	19867	MD-2 48.16	20447	MD-2 48.18	21382	MD-2 48.20	21959	MD-2 48.22	22545	MD-2 48.24	23120
4900	MD-2 49.14	20526	MD-2 49.16	21116	MD-2 49.18	22067	MD-2 49.20	22654	MD-2 49.22	23249	MD-2 49.24	23834
5000	MD-2 50.14	20732	MD-2 50.16	21331	MD-2 50.18	22300	MD-2 50.20	22896	MD-2 50.22	23500	MD-2 50.24	24094
5100	MD-2 51.14	20906	MD-2 51.16	21514	MD-2 51.18	22499	MD-2 51.20	23105	MD-2 51.22	23718	MD-2 51.24	24322
5200	MD-2 52.14	21079	MD-2 52.16	21697	MD-2 52.18	22699	MD-2 52.20	23314	MD-2 52.22	23936	MD-2 52.24	24549
5300	MD-2 53.14	21738	MD-2 53.16	22365	MD-2 53.18	23385	MD-2 53.20	24008	MD-2 53.22	24640	MD-2 53.24	25262
5400	MD-2 54.14	21945	MD-2 54.16	22581	MD-2 54.18	23617	MD-2 54.20	24250	MD-2 54.22	24891	MD-2 54.24	25522
5500	MD-2 55.14	22118	MD-2 55.16	22764	MD-2 55.18	23816	MD-2 55.20	24458	MD-2 55.22	25109	MD-2 55.24	25750
5600	MD-2 56.14	22292	MD-2 56.16	22946	MD-2 56.18	24016	MD-2 56.20	24667	MD-2 56.22	25327	MD-2 56.24	25978
5700	MD-2 57.14	22950	MD-2 57.16	23615	MD-2 57.18	24701	MD-2 57.20	25362	MD-2 57.22	26032	MD-2 57.24	26691
5800	MD-2 58.14	23157	MD-2 58.16	23831	MD-2 58.18	24933	MD-2 58.20	25604	MD-2 58.22	26283	MD-2 58.24	26951

- maksymalne średnice króćców wynikają z dokumentacji techniczno-ruchowej
- oświetlenie zintegrowane dostępne od gł. 1600 mm

Zamawiający powinien podać średnicę, ilość i położenie króćców.

Okap nawiewno-wyciągowy przyścienny skrzyniowy 1-rzędowy / 1-częściowy Typ WN

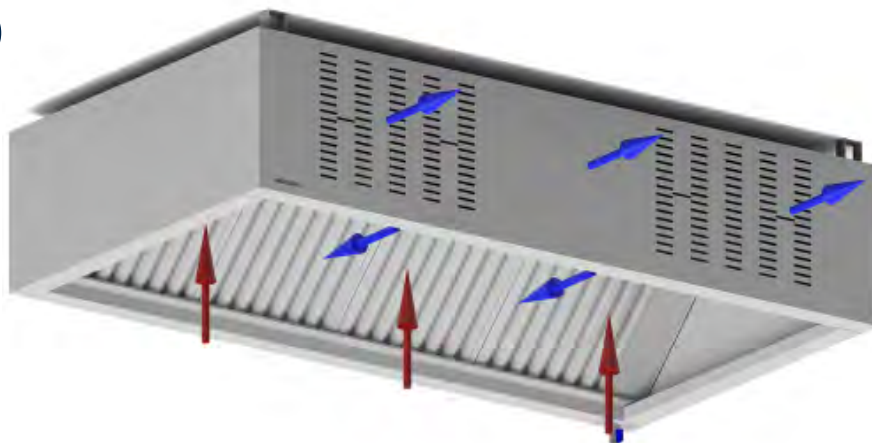
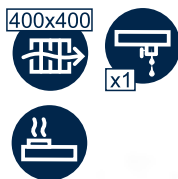

Wys. Gł.	400 mm							
	900 mm		1000 mm		1100 mm		1200 mm	
Dł. (mm)	Typ kat.	Cena (PLN)	Typ kat.	Cena (PLN)	Typ kat.	Cena (PLN)	Typ kat.	Cena (PLN)
800	WN 08.09	5054	WN 08.10	5154	WN 08.11	5254	WN 08.12	5353
900	WN 09.09	5541	WN 09.10	5646	WN 09.11	5751	WN 09.12	5855
1000	WN 10.09	5708	WN 10.10	5818	WN 10.11	5928	WN 10.12	6038
1100	WN 11.09	5889	WN 11.10	6004	WN 11.11	6118	WN 11.12	6233
1200	WN 12.09	6072	WN 12.10	6191	WN 12.11	6311	WN 12.12	6430
1300	WN 13.09	6535	WN 13.10	6659	WN 13.11	6784	WN 13.12	6908
1400	WN 14.09	6782	WN 14.10	6912	WN 14.11	7041	WN 14.12	7170
1500	WN 15.09	6998	WN 15.10	7133	WN 15.11	7267	WN 15.12	7401
1600	WN 16.09	7371	WN 16.10	7510	WN 16.11	7649	WN 16.12	7788
1700	WN 17.09	7851	WN 17.10	7995	WN 17.11	8139	WN 17.12	8284
1800	WN 18.09	8016	WN 18.10	8166	WN 18.11	8315	WN 18.12	8464
1900	WN 19.09	8165	WN 19.10	8319	WN 19.11	8473	WN 19.12	8627
2000	WN 20.09	8917	WN 20.10	9076	WN 20.11	9235	WN 20.12	9394
2100	WN 21.09	9396	WN 21.10	9560	WN 21.11	9724	WN 21.12	9888
2200	WN 22.09	9606	WN 22.10	9775	WN 22.11	9944	WN 22.12	10113
2300	WN 23.09	9788	WN 23.10	9962	WN 23.11	10136	WN 23.12	10310
2400	WN 24.09	9970	WN 24.10	10149	WN 24.11	10328	WN 24.12	10507
2500	WN 25.09	10400	WN 25.10	10583	WN 25.11	10767	WN 25.12	10951
2600	WN 26.09	10646	WN 26.10	10835	WN 26.11	11024	WN 26.12	11212
2700	WN 27.09	10828	WN 27.10	11022	WN 27.11	11216	WN 27.12	11409
2800	WN 28.09	11011	WN 28.10	11209	WN 28.11	11407	WN 28.12	11606
2900	WN 29.09	11558	WN 29.10	11761	WN 29.11	11964	WN 29.12	12168

- maksymalne średnice króćców
 - nawiewnych 200 mm
 - wyciągowych 315 mm
- brak możliwości zastosowania oświetlenia fluorescencyjnego

Okap wykonany w postaci 1-częściowej, z systemem nawiewu indukcyjno-kompensacyjnego z regulowaną szczeliną nawiewną.

Zamawiający powinien podać średnicę, ilość i położenie króćców.

Okap nawiewno-wyciągowy centralny skrzyniowy 2-rzędowy / 1-częściowy Typ MN-2

400x400



x1

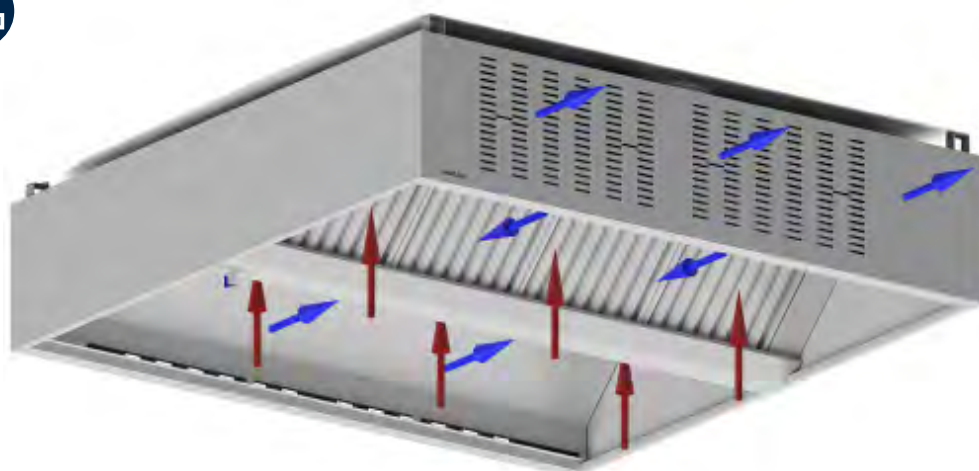

Wys. Gł.	400 mm							
	1800 mm		2000 mm		2200 mm		2400 mm	
Dł. (mm)	Typ kat.	Cena (PLN)	Typ kat.	Cena (PLN)	Typ kat.	Cena (PLN)	Typ kat.	Cena (PLN)
1000	MN-2 10.18	8863	MN-2 10.20	9077	MN-2 10.22	9292	MN-2 10.24	9506
1100	MN-2 11.18	9163	MN-2 11.20	9387	MN-2 11.22	9611	MN-2 11.24	9835
1200	MN-2 12.18	9465	MN-2 12.20	9699	MN-2 12.22	9933	MN-2 12.24	10167
1300	MN-2 13.18	10272	MN-2 13.20	10516	MN-2 13.22	10759	MN-2 13.24	11003
1400	MN-2 14.18	10748	MN-2 14.20	11002	MN-2 14.22	11254	MN-2 14.24	11508
1500	MN-2 15.18	11051	MN-2 15.20	11314	MN-2 15.22	11577	MN-2 15.24	11839
1600	MN-2 16.18	11416	MN-2 16.20	11689	MN-2 16.22	11962	MN-2 16.24	12234
1700	MN-2 17.18	12223	MN-2 17.20	12506	MN-2 17.22	12788	MN-2 17.24	13070
1800	MN-2 18.18	12560	MN-2 18.20	12852	MN-2 18.22	13143	MN-2 18.24	13435
1900	MN-2 19.18	12862	MN-2 19.20	13164	MN-2 19.22	13465	MN-2 19.24	13766
2000	MN-2 20.18	13714	MN-2 20.20	14025	MN-2 20.22	14336	MN-2 20.24	14647
2100	MN-2 21.18	14518	MN-2 21.20	14839	MN-2 21.22	15160	MN-2 21.24	15480
2200	MN-2 22.18	14855	MN-2 22.20	15185	MN-2 22.22	15516	MN-2 22.24	15846
2300	MN-2 23.18	15256	MN-2 23.20	15596	MN-2 23.22	15936	MN-2 23.24	16276
2400	MN-2 24.18	15558	MN-2 24.20	15908	MN-2 24.22	16258	MN-2 24.24	16608
2500	MN-2 25.18	16365	MN-2 25.20	16724	MN-2 25.22	17084	MN-2 25.24	17444
2600	MN-2 26.18	16773	MN-2 26.20	17142	MN-2 26.22	17511	MN-2 26.24	17881
2700	MN-2 27.18	17076	MN-2 27.20	17454	MN-2 27.22	17833	MN-2 27.24	18212
2800	MN-2 28.18	17378	MN-2 28.20	17766	MN-2 28.22	18155	MN-2 28.24	18543
2900	MN-2 29.18	18185	MN-2 29.20	18583	MN-2 29.22	18981	MN-2 29.24	19379

- maksymalne średnice króćców
 - nawiewnych 200 mm
 - wyciągowych 315 mm
- brak możliwości zastosowania oświetlenia fluorescencyjnego

Okap wykonany w postaci 1-częściowej, z systemem nawiewu indukcyjno-kompensacyjnego z regulowaną szczeliną nawiewną.

Zamawiający powinien podać średnicę, ilość i położenie króćców.

Okap przyścienny kondensacyjny

Typ WZ



Wys.	400 mm							
Gł.	900 mm		1000 mm		1100 mm		1200 mm	
Dł. (mm)	Typ kat.	Cena (PLN)	Typ kat.	Cena (PLN)	Typ kat.	Cena (PLN)	Typ kat.	Cena (PLN)
900	WZ 09.09	4447	WZ 09.10	4559	WZ 09.11	4862	WZ 09.12	4974
1000	WZ 10.09	4611	WZ 10.10	4728	WZ 10.11	5037	WZ 10.12	5154
1100	WZ 11.09	4766	WZ 11.10	4889	WZ 11.11	5203	WZ 11.12	5326
1200	WZ 12.09	4931	WZ 12.10	5059	WZ 12.11	5379	WZ 12.12	5507
1300	WZ 13.09	5086	WZ 13.10	5220	WZ 13.11	5545	WZ 13.12	5679
1400	WZ 14.09	5242	WZ 14.10	5381	WZ 14.11	5711	WZ 14.12	5850
1500	WZ 15.09	5397	WZ 15.10	5541	WZ 15.11	5877	WZ 15.12	6021
1600	WZ 16.09	5666	WZ 16.10	5816	WZ 16.11	6158	WZ 16.12	6307
1700	WZ 17.09	5822	WZ 17.10	5977	WZ 17.11	6324	WZ 17.12	6479
1800	WZ 18.09	5984	WZ 18.10	6145	WZ 18.11	6496	WZ 18.12	6657
1900	WZ 19.09	6139	WZ 19.10	6305	WZ 19.11	6662	WZ 19.12	6829
2000	WZ 20.09	6337	WZ 20.10	6509	WZ 20.11	6871	WZ 20.12	7042

- okap wyposażony w system przesłon i rynienek odprowadzających i usuwających skropliny
- maksymalne średnice króćców wynikają z dokumentacji techniczno-ruchowej
- brak możliwości zastosowania oświetlenia

Okap przeznaczony do wychwytywania i skraplania pary wodnej wytwarzanej podczas pracy urządzeń gastronomicznych.

Zamawiający powinien podać średnicę, ilość i położenie króćców.

Skuteczność wytrącania zawieszin tłuszczowej dla filtrów labiryntowych

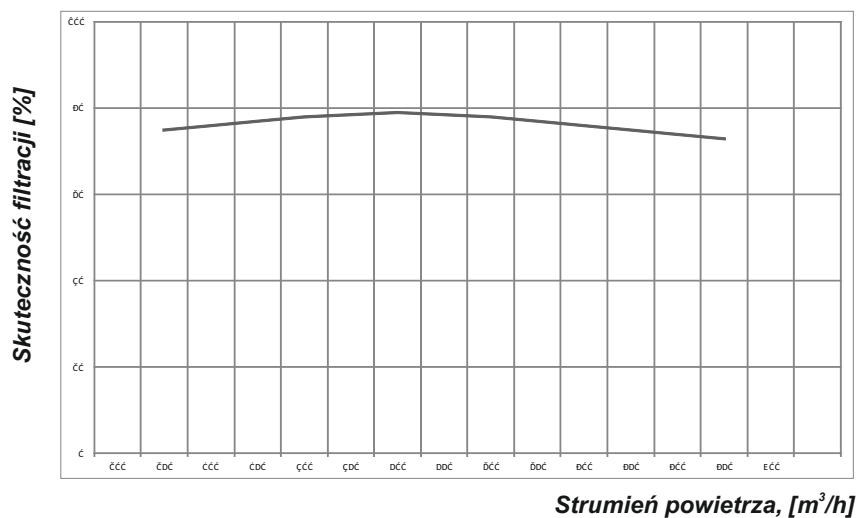

Wykres zależności spadku ciśnienia na filtrze labiryntowym 400x400x20mm od strumienia powietrza

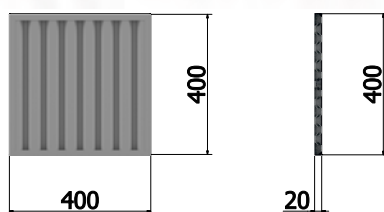
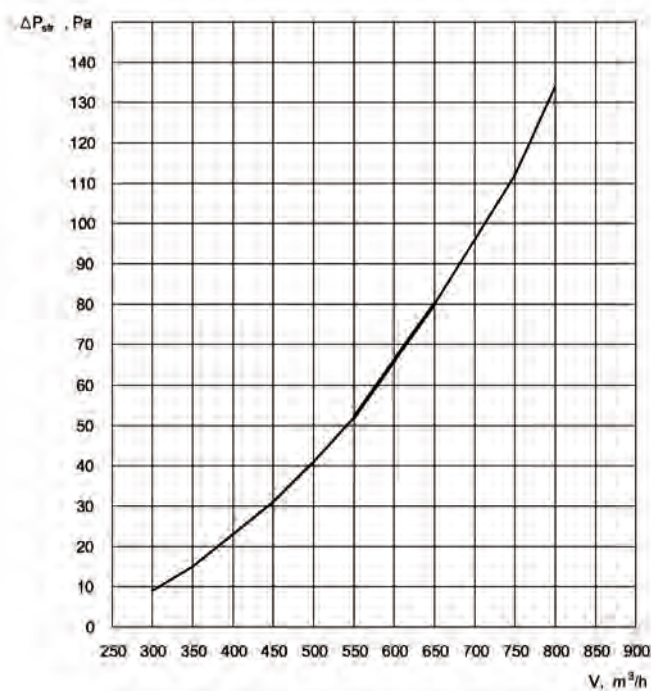

Optymalny strumień przepływu powietrza przez filtr wynosi 550-650 m³/h

Na podst. Raportu Politechniki Wrocławskiej Katedry Klimatyzacji i Ciepłownictwa (seria SPR nr.2/01, zlec. nr 620004)

○ Dział 8
Linie wydawcze

Linie wydawcze

Charakterystyka grupy

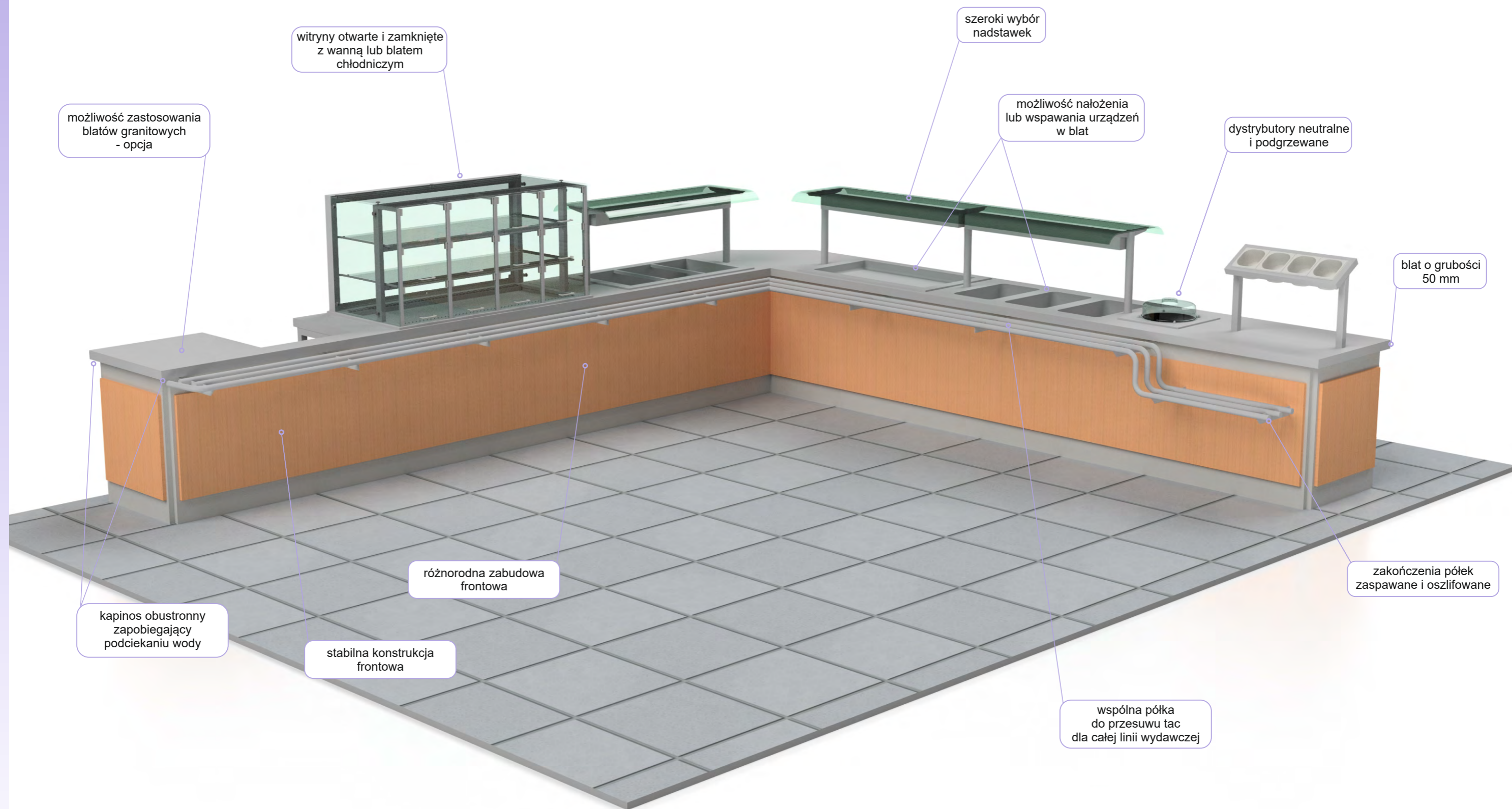

Linie wydawcze

Opis techniczny wykonania

- meble wykonane ze stali nierdzewnej kwasoodpornej 1.4301
- **blaty szafek i urządzeń z blachy 1,5 mm** (możliwość wykonania blatów z blachy 2,0 mm)
- blaty wzmocnione szynami ze stali nierdzewnej i podklejone materiałem wygłuszającym
- blaty o grubości 50 mm; z przodu i z tyłu kapinos zapobiegający podciekaniu wody
- wysunięcie blatu od strony obsługi (w stosunku do korpusu) – 40 mm
- wysunięcie blatu od strony klienta (w stosunku do korpusu) – 70 mm
- korpusy szafek i urządzeń z blachy 1,0 mm
- półki przestawne szafek o grubości 40 mm, wzmocnione szynami ze stali nierdzewnej, z możliwością zmiany położenia co 50 mm
- drzwi o grubości 20 mm wykonane z 2 warstw blachy z gryfem nierdzewnym
- rolki w drzwiach suwnych na łożyskach kulkowych
- szuflady skrzyniowe na stabilnych, teleskopowych prowadnicach z pełnym wysuwem
- standardowa wysokość szafek i urządzeń 850 mm; przy meblach o wysokości 900 mm nogi 200 mm
- nogi mebli zakończone stopkami z tworzywa sztucznego z możliwością regulacji wysokości 15 mm
- wszystkie szafki i urządzenia z zaciskiem uziemiającym

- szafki grzewcze z wymuszonym obiegiem powietrza i płynną regulacją temperatury
- szafki grzewcze z niezależnym przedziałem instalacji elektrycznej
- bemaery z niezależnym sterowaniem komór
- zbiorczy odpływ z komór bemaerowych
- bemaery wolnostojące z niezależnymi przedziałami instalacji elektrycznej i wod-kan
- dystrybutory talerzy do zabudowy podgrzewane statycznie

- korpusy, drzwi i fronty szuflad stołów chłodniczych wypełnione poliuretanową izolacją termiczną
- drzwi z systemem samodomykającym
- moduły chłodnicze w wykonaniu higienicznym; próg wodny zapobiegający wypływowi kondensatu na zewnątrz
- elektroniczne sterowanie z możliwością ręcznej regulacji temperatury oraz automatycznym rozmrażaniem
- cyrkulacja powietrza wewnątrz modułów chłodniczych zapewniająca równomierny rozkład temperatury
- blaty z chłodzeniem statycznym
- wanny z chłodzeniem statycznym i wymuszonym obiegiem powietrza
- stoły z częścią agregatową na dole o wysokości 850 mm lub 900 mm

- nadstawki wykonane z rur o średnicy 32 mm, 48,3 mm oraz profili 30x20 mm, 60x60 mm
- **zakończenia profili nadstawek zaspawane i oszlifowane – bez zaślepek z tworzywa sztucznego**
- 3 standardy wykonania nadstawek: neutralne, z oświetleniem LED, z promiennikami halogenowymi



Linie wydawcze

Opis techniczny wykonania

- witryny chłodnicze przeznaczone do ekspozycji schłodzonych produktów
 - witryny wykonane ze stali nierdzewnej, szkła i elementów plexi
 - elektroniczne sterowanie z możliwością ręcznej regulacji temperatury oraz automatycznym rozmrażaniem
 - witryny z wymuszonym obiegiem powietrza
 - witryny panoramiczne z wymuszonym obiegiem powietrza i kurtyną powietrzną zapewniającą utrzymanie optymalnej temperatury
 - oświetlenie LED
 - szeroka gama rozwiązań wykonania witryn – witryny otwarte, zamknięte, z blatem lub wanną chłodniczą
 - witryny przeznaczone do pracy w temperaturze otoczenia do + 25° C i wilgotności względnej powietrza do 45%
-
- półki do przesuwu tac z rur o średnicy 32 mm, 25 mm oraz profili 30x10 mm
 - **zakończenia profili i rur zaspawane i oszlifowane – bez zaślepek z tworzywa sztucznego**
 - stabilna konstrukcja frontowa przystosowana do montażu półki do przesuwu tac oraz zawieszania paneli dekoracyjnych

Linie wydawcze

Warianty / Wyposażenie dodatkowe

Typ kat.	BLATY NIERDZEWNE		Dopłata (PLN)
	Opis wariantu		
A02	Błat z blachy ze stali nierdzewnej o grub. 2,0 mm - dopłata za 1 mb		366
A03	Wspólny blat przykrywający kilka stojących obok siebie mebli do dł. 2850 mm		bez dopłaty
A04.SS	Wspólny blat z blachy o grub. 1,5 mm lub 2,0 mm (doliczyć wariant A02) powyżej dł. 2850 mm - blat spawany z dwóch odcinków		927
A04.SN	Wspólny blat z blachy o grub. 1,5 mm lub 2,0 mm (doliczyć wariant A02) powyżej dł. 2850 mm - blat łączony systemem „Stecknaht”		737
A10	Błat z wycięciem prostokątnym - dopłata za każde wycięcie		334
A13	Błat z blachy o grub. 1,5 mm z zaokrąglonym przodem i tyłem		275
Typ kat.	BLATY GRANITOWE		Dopłata (PLN)
	Opis wariantu		
UWAGA: Głębokość mebli przy zastosowaniu blatu granitowego wynosi 800 mm			
WK.30	Błat granitowy o grub. 30 mm - zamiast blatu nierdzewnego - dopłata za 1 mb		1564
WK.50	Błat granitowy o grub. 30 mm, podklejony z przodu i z tyłu na grub. 50 mm (zamiast blatu nierdzewnego) - dopłata za 1 mb		2557
WK.132	Błat granitowy z zaokrąglonym przodem i tyłem o grub. 30 mm, - dopłata za 1 mb		1083
WZ.10	Błat granitowy z wycięciem prostokątnym - dopłata za każde wycięcie		961
WZ.PT/1	Półka do przesuwu tac granitowa gładka - cena za 1 mb		1378
WZ.PT/2	Półka do przesuwu tac granitowa, z wklejonymi płaskownikami - cena za 1 mb		2589
WK	Wykonanie otworów o średnicy do 60 mm		290

* Rodzaje blatów i półek granitowych podane w dziale **Informacje Dodatkowe (str. 275)**

SZUFLADY		
Typ kat.	Opis wariantu	Dopłata (PLN)
A32	Szuflada skrzyniowa dla GN 1/1-100 montowana pod blatem (wymiary wewnętrzne 305x520x100 mm)	801
A33	Zamek na klucz w szufladzie	263
A34.1	Prowadnice nierdzewne	234
A34.2	Prowadnice nierdzewne, samodomykające	392

INNE		
Typ kat.	Opis wariantu	Dopłata (PLN)
A50	Wysokość mebla 900 mm - prześwit 200 mm	bez dopłaty
A53	Ośłona nóg o wys. 150 mm (200 mm) od strony obsługi - cena za 1mb	386
A55	Zamek na klucz w drzwiach skrzydłowych (1 zamek na skrzydło drzwi) lub suwnych (1 zamek na parę drzwi) lub szufladzie - cena za 1 szt.	263
A64	Stopka z tworzywa sztucznego z regulacją wysokości - cena za 1 szt.	33
SE	Sterowanie elektroniczne do urządzenia	5%
A128	Poprzeczka do wanny chłodniczej / komory beamarowej	48

URZĄDZENIA CHŁODNICZE		
Typ kat.	Opis wariantu	Dopłata (PLN)
A120	Zamek na klucz w drzwiach/szufladach	275
A122	Drzwi skrzydłowe z szybą izolowaną (dla typu 3900, 3950)	571
A123	Oświetlenie LED wewnątrz modułu	678
A125	Para prowadnic na GN1/1	168
A132	Półka druciana nierdzewna na GN1/1	242
A134	Półka druciana powlekana na GN1/1	121
A137	Poprzeczka do szuflad na butelki dla modułu GN1/1	99
A130	Agregat umieszczony z prawej strony	650*

* nie dotyczy 3900/W

NADSTAWKI		
Typ kat.	Opis wariantu	Dopłata (PLN)
WSB/1	Szyby boczne dla typu 3851, 3853	566
WSB/3	Szyby boczne dla typu 3871, 3873	542

Szafka otwarta

Typ 3000/W



Wys.	850 mm	
Gł.	750 mm	
Dł. (mm)	Typ kat.	Cena (PLN)
400	3000.047/W	2538
500	3000.057/W	2726
600	3000.067/W	2940
700	3000.077/W	3155
800	3000.087/W	3370
900	3000.097/W	3584
1000	3000.107/W	3799
1100	3000.117/W	4013
1200	3000.127/W	4228
1300	3000.137/W	4443
1400	3000.147/W	4657
1500	3000.157/W	4872
1600	3000.167/W	5086
1700	3000.177/W	5301
1800	3000.187/W	5516
1900	3000.197/W	5730
2000	3000.207/W	6030

Dodatkowa ścianka działowa - dopłata 538 PLN

Szafka otwarta z obniżeniem na kociołki

Typ 3000/WK



Wys.	850 mm	
Gł.	750 mm	
Dł. (mm)	Typ kat.	Cena (PLN)
500	3000.057/WK	3464
600	3000.067/WK	3723
700	3000.077/WK	3981
800	3000.087/WK	4240
900	3000.097/WK	4498
1000	3000.107/WK	4757

Szafka z drzwiami skrzydłowymi

Typ 3040/W

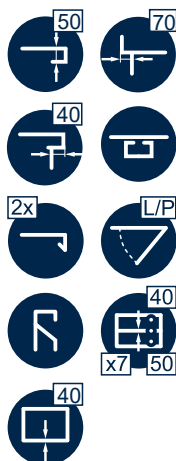

drzwi	Wys.	850 mm	
	Gł.	750 mm	
	Dł. (mm)	Typ kat.	Cena (PLN)
1	400	3040.047/W	2994
	500	3040.057/W	3259
	600	3040.067/W	3525
2	700	3040.077/W	4026
	800	3040.087/W	4291
	900	3040.097/W	4557
	1000	3040.107/W	4822
	1100	3040.117/W	5088
	1200	3040.127/W	5353
3	1300	3040.137/W	5619
	1400	3040.147/W	6120
	1500	3040.157/W	6385
	1600	3040.167/W	6651
4	1700	3040.177/W	7027
	1800	3040.187/W	7299
	1900	3040.197/W	7849
	2000	3040.207/W	8209

Dodatkowa ścianka działowa - dopłata 538 PLN

Szafka z drzwiami suwnymi

Typ 3020/W

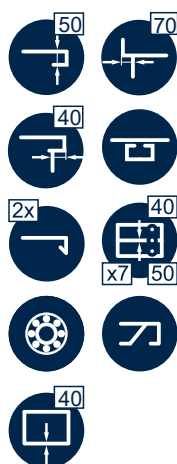

Wys.	850 mm	
Gł.	750 mm	
Dł. (mm)	Typ kat.	Cena (PLN)
800	3020.087/W	4298
900	3020.097/W	4580
1000	3020.107/W	4862
1100	3020.117/W	5145
1200	3020.127/W	5427
1300	3020.137/W	5709
1400	3020.147/W	5991
1500	3020.157/W	6274
1600	3020.167/W	6660
1700	3020.177/W	6949
1800	3020.187/W	7237
1900	3020.197/W	7526
2000	3020.207/W	7902

Narożnik zewnętrzny Typ 3072/W



Wys.	850 mm	
Gł.	750 mm	
	Typ kat.	Cena (PLN)
	3072.100/W	3954

Narożnik wewnętrzny Typ 3074/W



Wys.	850 mm	
Gł.	750 mm	
	Typ kat.	Cena (PLN)
	3074.100/W	3891

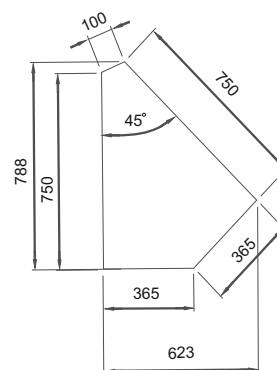
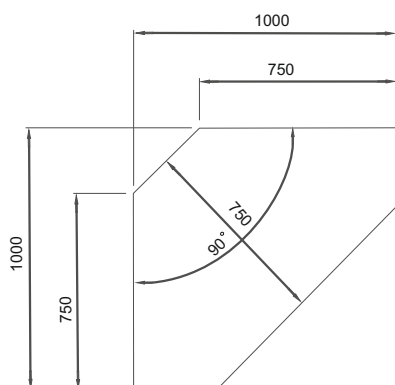

Narożnik wewnętrzny
Typ 3073/W



Wys.	850 mm	
Gł.	750 mm	
	Typ kat.	Cena (PLN)
	3073.100/W	4694

Narożnik zewnętrzny
Typ 3075/W

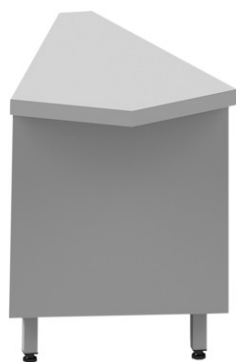

Wys.	850 mm	
Gł.	750 mm	
	Typ kat.	Cena (PLN)
	3075.100/W	3393

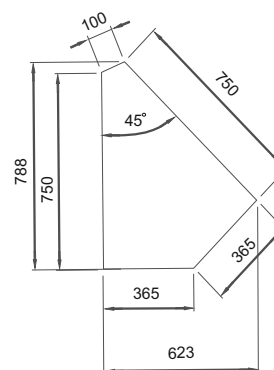
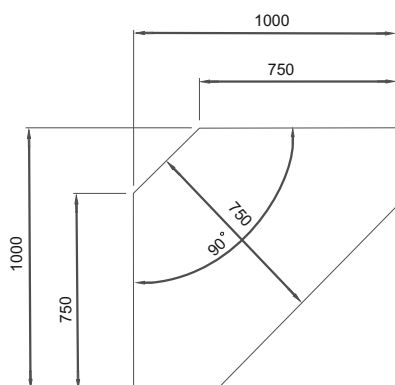

○ **Stanowisko kasowe**
Typ 3076/W

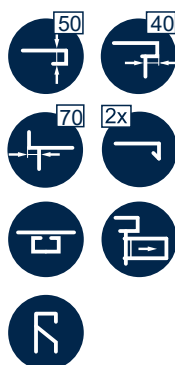
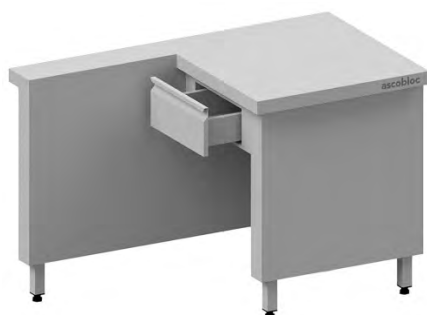

○ **Stanowisko kasowe**
Typ 3077/W



Wys.	850 mm		Wys.	850 mm	
Gł.	750 mm		Gł.	750 mm	
Dł. (mm)	Typ kat.	Cena (PLN)	Dł. (mm)	Typ kat.	Cena (PLN)
1300	3076.137/W	4718	1000	3077.107/W	4337

Wymiary wewnętrzne szuflad

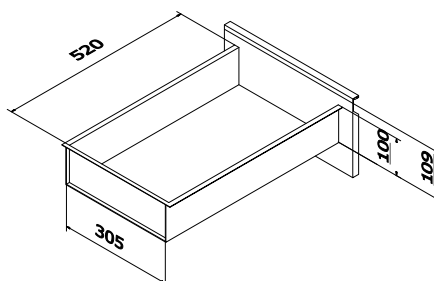

○ **Port dystrybutora talerzy**
Typ 3078/W



○ **Port dystrybutora talerzy**
Typ 3079/W



Wys.	850 mm	
Gł.	750 mm	
Dł. (mm)	Typ katalogowy	Cena (PLN)
750	3078.077/W	3486

Wys.	850 mm	
Gł.	120 mm	
Dł. (mm)	Typ katalogowy	Cena (PLN)
550	3079.057/W	1522

- typ 3078.077/W - gniazdo zasilające, pojedyncze 230V (hermetyczne z klapką)

Dystrybutor talerzy z szafką

Typ 3062/W



podgrzewanie	Wys.	850 mm			
	Gł.	750 mm			
	Dł. (mm)	Średnica talerzy od - do	Moc	Typ kat.	Cena (PLN)
brak	500	215 - 280 mm	-	3062.000/W	5942
	600	250 - 325 mm	-	3062.200/W	7335
statyczne	500	215 - 280 mm	550 W	3062.100/W	6454
	600	250 - 325 mm	550 W	3062.300/W	7848

Blat podgrzewający z szafką otwartą

Typ 3608/W



- blat przystosowany do podgrzewania bezpośredniego lub w pojemnikach GN 65 mm

Sterowanie elektroniczne - dopłata (str. 235)

Wys.	850 mm			
Gł.	750 mm			
Dł. (mm)	Moc	Dostosowany dla	Typ kat.	Cena (PLN)
800	1500 W	2xGN1/1	3608.087/W	5920
1100	2250 W	3xGN1/1	3608.117/W	7114
1400	2800 W	4xGN1/1	3608.147/W	8350

Szafka grzewcza z drzwiami suwnymi

Typ 3600/W

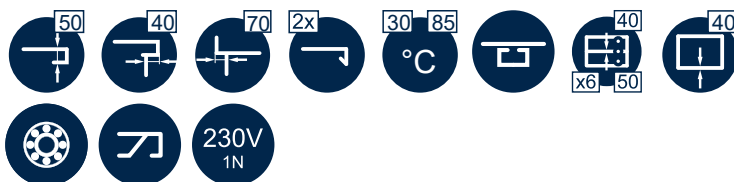

Wys.	850 mm		
Gł.	750 mm		
Dł. (mm)	Moc	Typ kat.	Cena (PLN)
1000	2100 W	3600.107/W	7331
1100	2100 W	3600.117/W	7650
1200	2100 W	3600.127/W	7970
1300	2100 W	3600.137/W	8290
1400	2100 W	3600.147/W	8609
1500	2100 W	3600.157/W	8929

Szafka grzewcza z drzwiami skrzydłowymi

Typ 3601/W

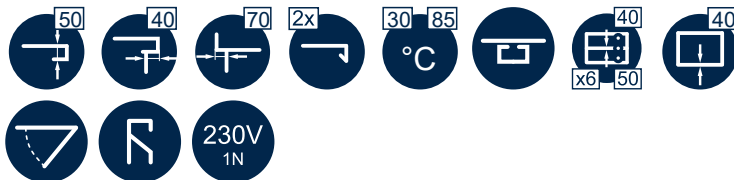

Sterowanie elektroniczne - dopłata (str. 235)

Wys.	850 mm		
Gł.	750 mm		
Dł. (mm)	Moc	Typ kat.	Cena (PLN)
1000	2100 W	3601.107/W	7446
1100	2100 W	3601.117/W	7759
1200	2100 W	3601.127/W	8072
1300	2100 W	3601.137/W	8385
1400	2100 W	3601.147/W	8699

Bemar ze wspólną komorą z szafką otwartą

Typ 3640/W

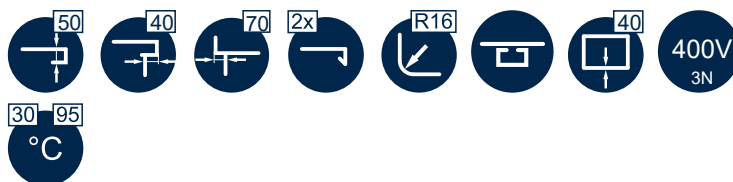

- **typ 3640/W** - bemar wodny napełniany od góry, ze zbiorczym odpływem z przodu
- **typ 3641/W** - bemar wodny napełniany od góry, ze zbiorczym odpływem z pod szafką

Podane ceny obowiązują również dla bemarków o typie kat. 3641/W

Wys.	850 mm		
Gł.	750 mm		
Dł. (mm)	Moc	Typ kat.	Cena (PLN)
800	1500 W	3640.087/W	6862
1100	2250 W	3640.117/W	8377
1400	3000 W	3640.147/W	10092

Bemar z szafką otwartą

Typ 3610/W

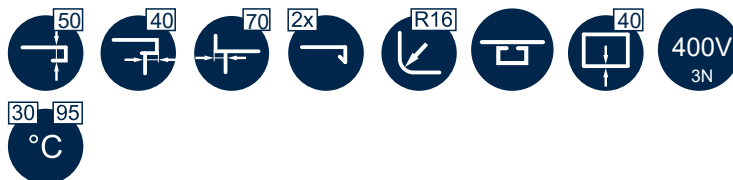

- **typ 3610/W** - bemar wodny napełniany od góry, ze zbiorczym odpływem z przodu
- **typ 3611/W** - bemar wodny napełniany od góry, ze zbiorczym odpływem pod szafką

Podane ceny obowiązują również dla bemarków o typie kat. 3611/W
Sterowanie elektroniczne - dopłata (str. 235)

Wys.	850 mm		
Gł.	750 mm		
Dł. (mm)	Moc	Typ kat.	Cena (PLN)
800	1500 W	3610.087/W	8152
1200	2250 W	3610.127/W	10694
1600	3000 W	3610.167/W	13237

Bemar z szafką otwartą i doprowadzeniem wody

Typ 3613/W

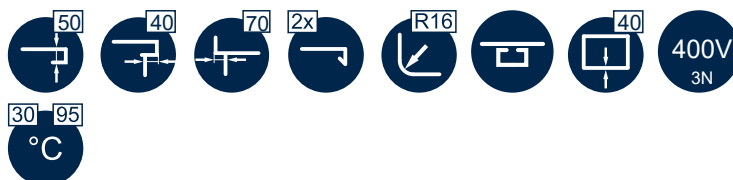

- bemar wodny z doprowadzeniem wody i zbiorczym odpływem pod szafką

Wys. Gł.	850 mm 750 mm		
Dł. (mm)	Moc	Typ kat.	Cena (PLN)
800	1500 W	3613.087/W	8825
1200	2250 W	3613.127/W	11952
1600	3000 W	3613.167/W	14918

Bemar z szafką z drzwiami suwnymi

Typ 3620/W

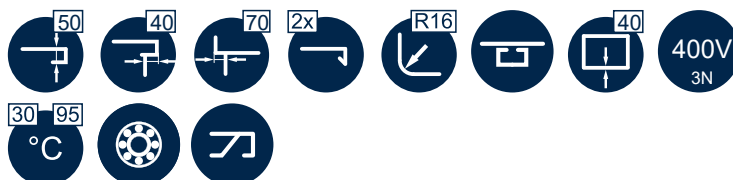

- **typ 3620/W** - bemar wodny napelniany od góry, ze zbiorczym odpływem z przodu
- **typ 3621/W** - bemar wodny napelniany od góry, ze zbiorczym odpływem pod szafką

Podane ceny obowiązują również dla bemarku o typie kat. 3621/W
Sterowanie elektroniczne - dopłata (str. 235)

Wys. Gł.	850 mm 750 mm		
Dł. (mm)	Moc	Typ kat.	Cena (PLN)
800	1500 W	3620.087/W	8753
1200	2250 W	3620.127/W	11339
1600	3000 W	3620.167/W	13925

Bemar z szafką z drzwiami suwnymi i doprowadzeniem wody

Typ 3623/W

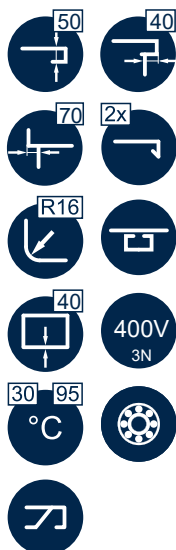

Wys.	850 mm		
Gł.	750 mm		
Dł. (mm)	Moc	Typ kat.	Cena (PLN)
800	1500 W	3623.087/W	9588
1200	2250 W	3623.127/W	12596
1600	3000 W	3623.167/W	15603

- bemar wodny z doprowadzeniem wody i ze zbiorczym odpływem pod szafką

Sterowanie elektroniczne - dopłata (str. 235)

Stół chłodniczy z agregatem na dole

Typ 3950/W

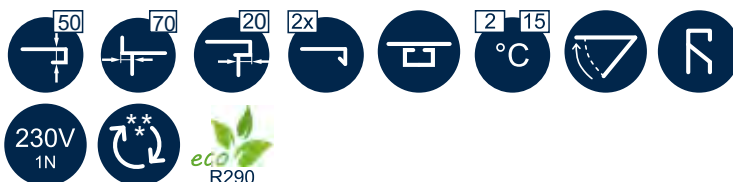

- 2 moduły z 2 drzwiami skrzydłowymi o dł. 450 mm, z 2 parami prowadnic na GN 1/1
- pojemność 1 modułu chłodniczego - 100 l

wymiary wewnętrzne szuflad na str. 146

Zastosowanie bloku szuflad zamiast drzwi skrzydłowych	Cena (PLN)
Blok 2 szuflad (1/2 + 1/2)	1513

Wys.	850 mm			
Gł.	750 mm			
Dł. (mm)	Moc elektr. / chłodn.	Ilość modułów	Typ kat.	Cena (PLN)
900	240/290 W	2	3950-7/W	10225

Stół chłodniczy z agregatem

Typ 3900/W

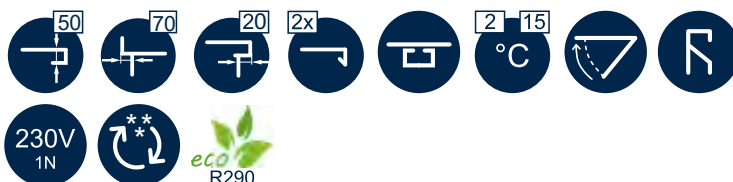

- moduł z drzwiami skrzydłowymi o dł. 450 mm, z 3 parami prowadnic na GN 1/1
- pojemność 1 modułu chłodniczego - 120 l

Wys.	850 mm			
Gł.	750 mm			
Dł. (mm)	Moc elektr. / chłodn.	Ilość modułów	Typ kat.	Cena (PLN)
950	240/290 W	1	3900-7/1/W	9486
1300	240/290 W	2	3900-7/2/W	10375
1750	330/400 W	3	3900-7/3/W	12471

wymiary wewnętrzne szuflad na str. 147

Zastosowanie bloku szuflad zamiast drzwi skrzydłowych	Cena (PLN)
Blok 2 szuflad (1/2 + 1/2)	1513
Blok 2 szuflad (1/3 + 2/3 - szuflada na butelki)	1728
Blok 3 szuflad (1/3 + 1/3 + 1/3)	2487

○ **Wanna chłodnicza z szafką otwartą**

Typ 3930/W



- wanna z chłodzeniem statycznym
- dla pojemników GN o gł. 200 mm

Wys.	850 mm			
Gł.	750 mm			
Dł. (mm)	Moc elektr. / chłodn.	Pojemność wanny	Typ kat.	Cena (PLN)
900	220/200 W	2xGN1/1	3930-2/W	10722
1200	230/200 W	3xGN1/1	3930-3/W	11739
1550	240/200 W	4xGN1/1	3930-4/W	12619

○ **Wanna z podstawą chłodniczą dla GN 1/1 z agregatem**

Typ 3904/W



- moduł z drzwiami skrzydłowymi o dł. 450 mm, z 2 parami przewodnic na GN 1/1
- wanna z chłodzeniem statycznym
- pojemność 1 modułu chłodniczego - 75 l
- dla pojemników GN o gł. 200 mm

Wys.	850 mm			
Gł.	750 mm			
Dł. (mm)	Moc elektr. / chłodn.	Ilość modułów / poj. wanny	Typ kat.	Cena (PLN)
1100	460/350 W	1xGN1/1, 3xGN1/1	3904/1/W	20415
1450	620/510 W	2xGN1/1, 4xGN1/1	3904/2/W	22768
1900	620/510 W	3xGN1/1, 5xGN1/1	3904/3/W	25455

wymiary wewnętrzne szuflad na str. 148

Zastosowanie bloku szuflad zamiast drzwi skrzydłowych	Cena (PLN)
Blok 2 szuflad (1/2 + 1/2)	1444
Blok z 1 szufladą	957

Saladetta z agregatem na dole

Typ 3951/W

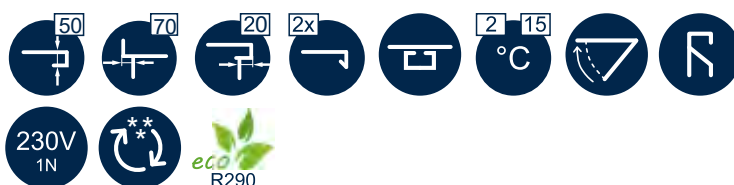

- 2 moduły z 2 drzwiami skrzydłowymi o dł. 450 mm, z 2 parami prowadnic na GN 1/1
- wycięcie dla 2xGN1/1 i 3xGN1/6 - 100

Wys.	850 mm			
Gł.	750 mm			
Dł. (mm)	Moc elektr. / chłodn.	Ilość modułów	Typ kat.	Cena (PLN)
900	240/290 W	2	3951-7/W	10806

Saladetta z agregatem

Typ 3908/W

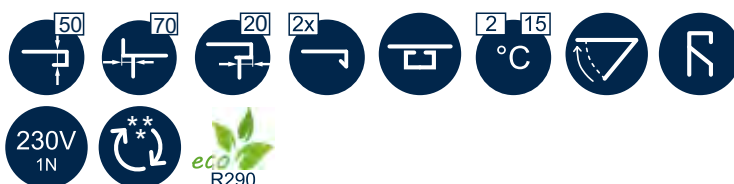

Wys.	850 mm			
Gł.	750 mm			
Dł. (mm)	Moc elektr. / chłodn.	Ilość modułów / wycięcie	Typ kat.	Cena (PLN)
1300	240/290 W	2xGN1/1, 2xGN1/1+3xGN1/6	3908-7/2/W	12490
1750	330/400 W	3xGN1/1, 3xGN 1/1+3xGN1/6	3908-7/3/W	15050

wymiary wewnętrzne szuflad na str. 148

Zastosowanie bloku szuflad zamiast drzwi skrzydłowych	Cena (PLN)
Blok 2 szuflad (1/2 + 1/2)	1444
Blok z 1 szufladą	957

Blat chłodniczy z szafką otwartą

Typ 3925/W



Wys.	850 mm			
Gł.	750 mm			
Dł. (mm)	Moc elektr. / chłodn.	Dostosowany dla	Typ kat.	Cena (PLN)
900	180/200 W	2xGN1/1	3925-2/W	9158
1200	180/200 W	3xGN1/1	3925-3/W	10062
1550	180/200 W	4xGN1/1	3925-4/W	10863

Wanna na lód z szafką otwartą

Typ 3924/W

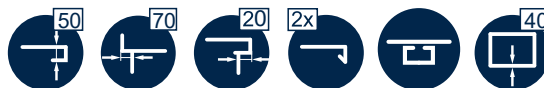

- na dnie wanny wkłady perforowane
- pod komorą odpływ z zaworem kulowym

Wys.	850 mm		
Gł.	750 mm		
Dł. (mm)	Pojemność	Typ kat.	Cena (PLN)
900	2xGN1/1	3924-2/W	6001
1200	3xGN1/1	3924-3/W	6899
1550	4xGN1/1	3924-4/W	7797

Bemar do zabudowy
Typ 3609



- bemar wodny napełniany od góry, ze zbiorczym odpływem
- panel sterujący oddzielnie

Wys.	650 mm			
Gł.	650 mm			
Dł. (mm)	pojemniki	Moc	Typ kat.	Cena (PLN)
800	2	1500 W	3609/2	4985
1155	3	2250 W	3609/3	7076
1510	4	2800 W	3609/4	9163

Błat podgrzewający do zabudowy
Typ 3608



- bład przystosowany do podgrzewania bezpośredniego lub w pojemnikach GN 65 mm
- panel sterujący oddzielnie

Gł.	650 mm			
Dł. (mm)	Pojemność	Moc (kW)	Typ katalogowy	Cena (PLN)
775	2 x GN1/1	1,50	3608/2	3364
1100	3 x GN1/1	2,25	3608/3	4039
1425	4 x GN1/1	2,80	3608/4	4758

Dystrybutor talerzy do zabudowy

Typ 3662



podgrzewanie	Wys.	650 mm							
	Gł.	394 mm				493 mm			
	Dł. (mm)	Średnica talerzy od - do	Moc	Typ kat.	Cena (PLN)	Średnica talerzy od - do	Moc	Typ kat.	Cena (PLN)
brak	394	215-280 mm	.	3662.000	3421
	493	250-325 mm	.	3662.200	4806
statyczne	394	215-280 mm	550 W	3662.100	3930
	493	250-325 mm	550 W	3662.300	5314

Wanna na lód do zabudowy

Typ 3924



- wanna izolowana z wkładami perforowanymi
- pod komorą odpływ z zaworem kulowym

Wys.	650 mm		
Gł.	650 mm		
Dł. (mm)	Pojemność	Typ kat.	Cena (PLN)
775	2xGN1/1	3924/2	2653
1100	3xGN1/1	3924/3	2995
1425	4xGN1/1	3924/4	3334

Blat chłodniczy do zabudowy

Typ 3925



- agregat z panelem sterującym podwieszany pod blatem chłodniczym
- elektroniczna regulacja temperatury 2°C + 8°C
- zasilanie 230 V 1N/PE AC 50 Hz

Wys.				
Gł.	650 mm			
Dł. (mm)	Moc elektr. / chłodn.	Dostosowany dla	Typ kat.	Cena (PLN)
775	180/200 W	2xGN1/1	3925/2	6820
1100	180/200 W	3xGN1/1	3925/3	7247
1425	180/200 W	4xGN1/1	3925/4	7550
1750	230/290 W	5xGN1/1	3925/5	8006

Wanna chłodnicza do zabudowy

Typ 3932



- wanna z chłodzeniem statycznym
- dla pojemników GN o gł. 200mm

Wys.				
Gł.	650 mm			
Dł. (mm)	Moc elektr. / chłodn.	Pojemność wanny	Typ kat.	Cena (PLN)
775	220/200 W	2xGN1/1	3932/2	9188
1100	230/200 W	3xGN1/1	3932/3	9721
1425	240/200 W	4xGN1/1	3932/4	10091
1750	290/290 W	5xGN1/1	3932/5	10647

Nadstawka przeszklona Typ 3851

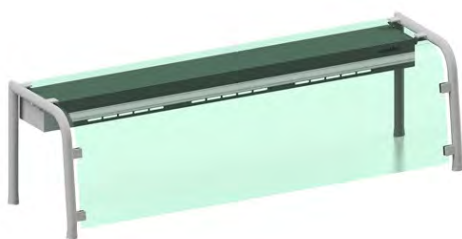

- nadstawki grzewcze z oświetleniem - promienniki halogenowe o mocy 300 Watt
- nadstawki standardowo przygotowane do spawania lub przykręcenia do blatu



	neutralne		z oświetleniem LED			grzewcze z oświetleniem		
Wys.	400 mm		400 mm			400 mm		
Gł.	410 mm		410 mm			410 mm		
Dla urządzenia o poj.	Typ kat.	Cena (PLN)	Moc	Typ kat.	Cena (PLN)	Moc	Typ kat.	Cena (PLN)
2xGN1/1	3851.202-N	2437	15 W	3851.202-O	3169	600 W	3851.202-GO	4052
3xGN1/1	3851.203-N	2469	20 W	3851.203-O	3414	900 W	3851.203-GO	4754
4xGN1/1	3851.204-N	2987	25 W	3851.204-O	3961	1200 W	3851.204-GO	5349

Nadstawka z półką nierdzewną Typ 3853

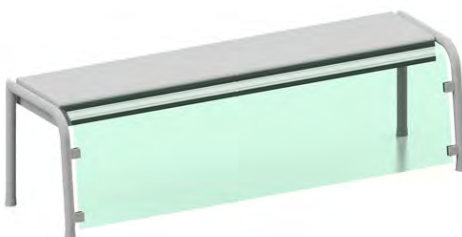

- nadstawki grzewcze z oświetleniem - promienniki halogenowe o mocy 300 Watt
- nadstawki standardowo przygotowane do spawania lub przykręcenia do blatu



	neutralne		z oświetleniem LED			grzewcze z oświetleniem		
Wys.	400 mm		400 mm			400 mm		
Gł.	410 mm		410 mm			410 mm		
Dla urządzenia o poj.	Typ kat.	Cena (PLN)	Moc	Typ kat.	Cena (PLN)	Moc	Typ kat.	Cena (PLN)
2xGN1/1	3853.202-N	2590	15 W	3853.202-O	3068	600 W	3853.202-GO	3999
3xGN1/1	3853.203-N	2710	20 W	3853.203-O	3314	900 W	3853.203-GO	4731
4xGN1/1	3853.204-N	3209	25 W	3853.204-O	3861	1200 W	3853.204-GO	5379

Nadstawka przeszklona Typ 3871



- nadstawki grzewcze z oświetleniem - promienniki halogenowe o mocy 300 Watt
- nadstawki standardowo przygotowane do spawania lub przykręcenia do blatu



	neutralne		z oświetleniem LED			grzewcze z oświetleniem		
Wys.	400 mm		400 mm			400 mm		
Gł.	410 mm		410 mm			410 mm		
Dla urządzenia o poj.	Typ kat.	Cena (PLN)	Moc	Typ kat.	Cena (PLN)	Moc	Typ kat.	Cena (PLN)
2xGN1/1	3871.202-N	1703	15 W	3871.202-O	2912	600 W	3871.202-GO	3665
3xGN1/1	3871.203-N	2055	20 W	3871.203-O	3400	900 W	3871.203-GO	4462
4xGN1/1	3871.204-N	2602	25 W	3871.204-O	3818	1200 W	3871.204-GO	5715

Nadstawka z półką nierdzewną Typ 3873



- nadstawki grzewcze z oświetleniem - promienniki halogenowe o mocy 300 Watt
- nadstawki standardowo przygotowane do spawania lub przykręcenia do blatu



	neutralne		z oświetleniem LED			grzewcze z oświetleniem		
Wys.	400 mm		400 mm			400 mm		
Gł.	410 mm		410 mm			410 mm		
Dla urządzenia o poj.	Typ kat.	Cena (PLN)	Moc	Typ kat.	Cena (PLN)	Moc	Typ kat.	Cena (PLN)
2xGN1/1	3873.202-N	2084	15 W	3873.202-O	3113	600 W	3873.202-GO	3894
3xGN1/1	3873.203-N	2349	20 W	3873.203-O	3506	900 W	3873.203-GO	4734
4xGN1/1	3873.204-N	3192	25 W	3873.204-O	3969	1200 W	3873.204-GO	6037

Nadstawka mostkowa przeszklona

Typ 3881

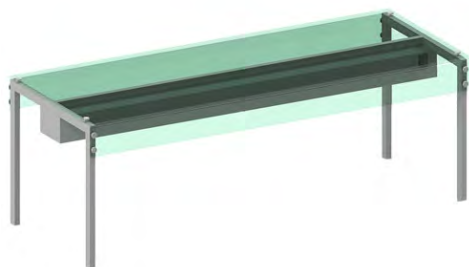

- nadstawki grzewcze z oświetleniem - promienniki halogenowe o mocy 300 Watt
- nadstawki standardowo przygotowane do spawania lub przykręcenia do blatu



	neutralne		z oświetleniem LED			grzewcze z oświetleniem		
Wys.	500 mm		500 mm			500 mm		
Gł.	550 mm		550 mm			550 mm		
Dla urządzenia o poj.	Typ kat.	Cena (PLN)	Moc	Typ kat.	Cena (PLN)	Moc	Typ kat.	Cena (PLN)
2xGN1/1	3881.202-N	2282	15 W	3881.202-O	3304	600 W	3881.202-GO	4496
3xGN1/1	3881.203-N	2439	20 W	3881.203-O	3666	900 W	3881.203-GO	5542
4xGN1/1	3881.204-N	2787	25 W	3881.204-O	4096	1200 W	3881.204-GO	6589

Nadstawka mostkowa z półką nierdzewną

Typ 3883



- nadstawki grzewcze z oświetleniem - promienniki halogenowe o mocy 300 Watt
- nadstawki standardowo przygotowane do spawania lub przykręcenia do blatu



	neutralne		z oświetleniem LED			grzewcze z oświetleniem		
Wys.	500 mm		500 mm			500 mm		
Gł.	550 mm		550 mm			550 mm		
Dla urządzenia o poj.	Typ kat.	Cena (PLN)	Moc	Typ kat.	Cena (PLN)	Moc	Typ kat.	Cena (PLN)
2xGN1/1	3883.202-N	2809	15 W	3883.202-O	3568	600 W	3883.202-GO	4902
3xGN1/1	3883.203-N	3066	20 W	3883.203-O	3981	900 W	3883.203-GO	5945
4xGN1/1	3883.204-N	3329	25 W	3883.204-O	4408	1200 W	3883.204-GO	7002

Nadstawka mostkowa Typ 3861



- nadstawki grzewcze z oświetleniem - promienniki halogenowe o mocy 300 Watt
- nadstawki standardowo przygotowane do spawania lub przykręcenia do blatu



	neutralne		z oświetleniem LED			grzewcze z oświetleniem		
Wys.	500 mm		500 mm			500 mm		
Gł.	550 mm		550 mm			550 mm		
Dla urządzenia o poj.	Typ kat.	Cena (PLN)	Moc	Typ kat.	Cena (PLN)	Moc	Typ kat.	Cena (PLN)
2xGN1/1	3861.202-N	2404	15 W	3861.202-O	3435	600 W	3861.202-GO	4566
3xGN1/1	3861.203-N	2791	20 W	3861.203-O	3934	900 W	3861.203-GO	5555
4xGN1/1	3861.204-N	3174	25 W	3861.204-O	4388	1200 W	3861.204-GO	6729

Nadstawka mostkowa Typ 3862



- nadstawki grzewcze z oświetleniem - promienniki halogenowe o mocy 300 Watt
- nadstawki standardowo przygotowane do spawania lub przykręcenia do blatu



	neutralne		z oświetleniem LED			grzewcze z oświetleniem		
Wys.	500 mm		500 mm			500 mm		
Gł.	550 mm		550 mm			550 mm		
Dla urządzenia o poj.	Typ kat.	Cena (PLN)	Moc	Typ kat.	Cena (PLN)	Moc	Typ kat.	Cena (PLN)
2xGN1/1	3862.202-N	2164	15 W	3862.202-O	3091	600 W	3862.202-GO	4338
3xGN1/1	3862.203-N	2512	20 W	3862.203-O	3541	900 W	3862.203-GO	5278
4xGN1/1	3862.204-N	2856	25 W	3862.204-O	4169	1200 W	3862.204-GO	6393

Nadstawka mostkowa

Typ 3863

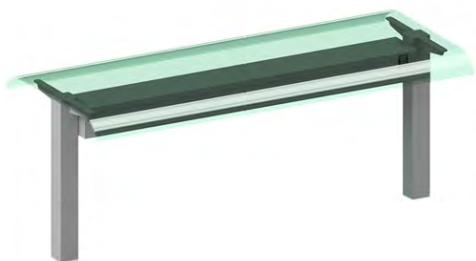

	neutralne		z oświetleniem LED			grzewcze z oświetleniem		
Wys.	500 mm		500 mm			500 mm		
Gł.	550 mm		550 mm			550 mm		
Dla urządzenia o poj.	Typ kat.	Cena (PLN)	Moc	Typ kat.	Cena (PLN)	Moc	Typ kat.	Cena (PLN)
2xGN1/1	3863.202-N	2380	15 W	3863.202-O	3400	600 W	3863.202-GO	4772
3xGN1/1	3863.203-N	2763	20 W	3863.203-O	3895	900 W	3863.203-GO	5806
4xGN1/1	3863.204-N	3142	25 W	3863.204-O	4586	1200 W	3863.204-GO	7032

Osłona przeciwkaszlowa

Typ 3850

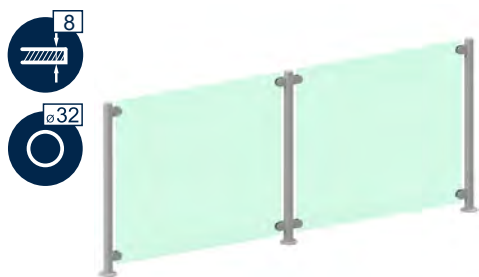

Wys.	600 mm	
Dł. (mm)	Typ kat.	Cena (PLN)
600	3850.06	1106
700	3850.07	1125
800	3850.08	1142
900	3850.09	1157
1000	3850.10	1176
1100	3850.11	1779
1200	3850.12	1798
1300	3850.13	1813
1400	3850.14	1830
1500	3850.15	1850
1600	3850.16	1865
1700	3850.17	1884
1800	3850.18	1897
1900	3850.19	1916
2000	3850.20	1936

- od dł. 1100 mm - 3 słupki
- osłona standardowo przygotowana do spawania lub przykręcenia do blatu

Osłona przeciwkaszlowa

Typ 3840

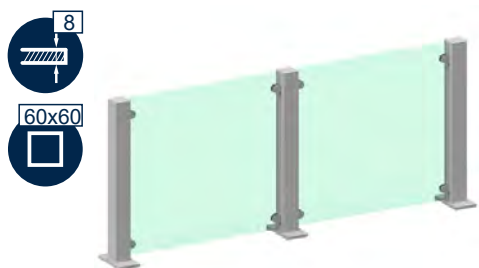

Wys.	600 mm	
Dł. (mm)	Typ kat.	Cena (PLN)
600	3840.06	1327
700	3840.07	1350
800	3840.08	1370
900	3840.09	1389
1000	3840.10	1412
1100	3840.11	2134
1200	3840.12	2157
1300	3840.13	2176
1400	3840.14	2196
1500	3840.15	2219
1600	3840.16	2238
1700	3840.17	2261
1800	3840.18	2277
1900	3840.19	2300
2000	3840.20	2323

- od dł. 1100 mm - 3 słupki
- osłona standardowo przygotowana do spawania lub przykręcenia do blatu

Witryna chłodnicza EURO-Line do zabudowy

Typ 3721



- szklane drzwi suwne od strony obsługi
- wewnątrz 1 lub 2 półki szklane

Wys.	540 mm				700 mm			
Gł.	610 mm							
Dł. (mm)	Moc elektr. / chłodn.	Ilość poziomów	Typ kat.	Cena (PLN)	Moc elektr. / chłodn.	Ilość poziomów	Typ kat.	Cena (PLN)
625	210/200 W	2	3721.001	12560
825	220/200 W	2	3721.002	13067
1155	310/290 W	2	3721.003	13800	310/290 W	3	3721.004	15221

Witryna chłodnicza EURO-Line z szafką otwartą

Typ 3721/W

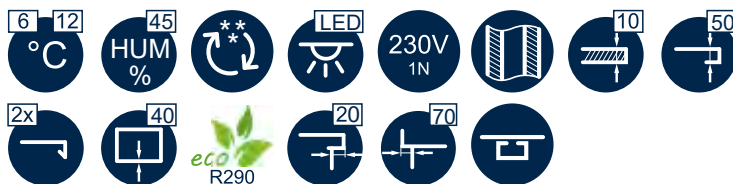

- szklane drzwi suwne od strony obsługi
- wewnątrz 1 lub 2 półki szklane

Wys.	1390 mm				1550 mm				
Gł.	750 mm								
Dł. (mm)	Moc elektr. / chłodn.	Typ kat.	Cena (PLN)	Moc elektr. / chłodn.	Typ kat.	Cena (PLN)	Moc elektr. / chłodn.	Typ kat.	Cena (PLN)
800	210/200 W	3721.001/W	16186
1000	220/200 W	3721.002/W	17122
1300	310/290 W	3721.003/W	18491	310/290 W	3721.004/W	19914	.	.	.

- Witryna panoramiczna otwarta z blatem chłodniczym - prosta
Typ 3780

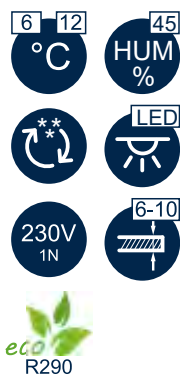

- Witryna panoramiczna otwarta z blatem chłodniczym - zaokrąglona
Typ 3770



Wys.	700 mm			Wys.	700 mm		
Gł.	650 mm			Gł.	650 mm		
Dł. (mm)	Moc elektr. / chłodn.	Typ kat.	Cena (PLN)	Dł. (mm)	Moc elektr. / chłodn.	Typ kat.	Cena (PLN)
800	800/700 W	3780.102	26207	800	800/700 W	3770.102	27067
1125	1000/900 W	3780.103	30350	1125	1000/900 W	3770.103	31295
1450	1150/1100 W	3780.104	35366	1450	1150/1100 W	3770.104	36399

- szklane drzwi suwne od strony obsługi
- kurtyna powietrzna

Szafka otwarta pod witrynę panoramiczną

Wys.	850 mm	
Gł.	750 mm	
Dł. (mm)	Typ katalogowy	Cena (PLN)
1000	3001.107/W	4052
1300	3001.137/W	4690
1600	3001.167/W	5331

○ Witryna panoramiczna otwarta z wanną chłodniczą - prosta
Typ 3781

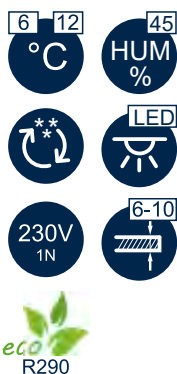

○ Witryna panoramiczna otwarta z wanną chłodniczą - zaokrąglona
Typ 3771



Wys.	700 mm			Wys.	700 mm		
Gł.	650 mm			Gł.	650 mm		
Dł. (mm)	Moc elektr. / chłodn.	Typ kat.	Cena (PLN)	Dł. (mm)	Moc elektr. / chłodn.	Typ kat.	Cena (PLN)
800	800/700 W	3781.102	27430	800	800/700 W	3771.102	28291
1125	1000/900 W	3781.103	31766	1125	1000/900 W	3771.103	32714
1450	1150/1100 W	3781.104	37018	1450	1150/1100 W	3771.104	38051

- szklane drzwi suwne od strony obsługi
- kurtyna powietrzna
- głębokość wanny - 100 mm

Szafka otwarta pod witrynę panoramiczną

Wys.	850 mm	
Gł.	750 mm	
Dł. (mm)	Typ katalogowy	Cena (PLN)
1000	3001.107/W	4052
1300	3001.137/W	4690
1600	3001.167/W	5331

- Witryna panoramiczna zamknięta z wanną chłodniczą - prosta
Typ 3773

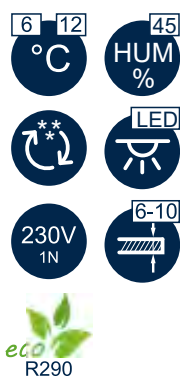

- Witryna panoramiczna zamknięta z wanną chłodniczą zaokrąglona
Typ 3775



Wys.	700 mm			Wys.	700 mm		
Gł.	650 mm			Gł.	650 mm		
Dł. (mm)	Moc elektr. / chłodn.	Typ kat.	Cena (PLN)	Dł. (mm)	Moc elektr. / chłodn.	Typ kat.	Cena (PLN)
800	800/700 W	3773.102	20931	800	800/700 W	3775.102	21791
1125	1000/900 W	3773.103	24887	1125	1000/900 W	3775.103	25834
1450	1150/1100 W	3773.104	29178	1450	1150/1100 W	3775.104	30210

- szklane drzwi suwne od strony obsługi
- kurtyna powietrzna
- głębokość wanny - 100 mm

**Szafka otwarta
pod witrynę panoramiczną**

Wys.	850 mm	
Gł.	750 mm	
Dł. (mm)	Typ katalogowy	Cena (PLN)
1000	3001.107/W	4052
1300	3001.137/W	4690
1600	3001.167/W	5331

○ Witryna panoramiczna z klapkami z plexi i blatem chłodniczym - prosta
Typ 3774

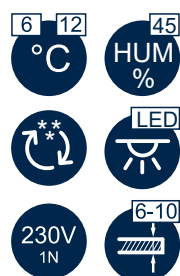

○ Witryna panoramiczna z klapkami z plexi i blatem chłodniczym - zaokrąglona
Typ 3772



Wys.	700 mm			Wys.	700 mm		
Gł.	650 mm			Gł.	650 mm		
Dł. (mm)	Moc elektr. / chłodn.	Typ kat.	Cena (PLN)	Dł. (mm)	Moc elektr. / chłodn.	Typ kat.	Cena (PLN)
800	800/700 W	3774.102	24544	800	800/700 W	3772.102	25749
1125	1000/900 W	3774.103	29189	1125	1000/900 W	3772.103	30480
1450	1150/1100 W	3774.104	34168	1450	1150/1100 W	3772.104	35544

- szklane drzwi suwne od strony obsługi
- kurtyna powietrzna

Szafka otwarta pod witrynę panoramiczną

Wys.	850 mm	
Gł.	750 mm	
Dł. (mm)	Typ katalogowy	Cena (PLN)
1000	3001.107/W	4052
1300	3001.137/W	4690
1600	3001.167/W	5331

- Witryna panoramiczna, mostkowa z klapkami z plexi i wanną chłodniczą - prosta
Typ 3778

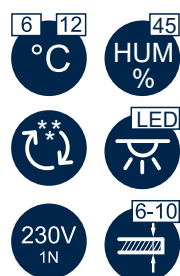

- Witryna panoramiczna, mostkowa z klapkami z plexi i wanną chłodniczą - zaokrąglona
Typ 3776



Wys.	700 mm			Wys.	700 mm		
Gł.	650 mm			Gł.	650 mm		
Dł. (mm)	Moc elektr. / chłodn.	Typ kat.	Cena (PLN)	Dł. (mm)	Moc elektr. / chłodn.	Typ kat.	Cena (PLN)
800	800/700 W	3778.102	27716	800	800/900 W	3776.102	28803
1125	1000/900 W	3778.103	30740	1125	1000/900 W	3776.103	33355
1450	1150/1100 W	3778.104	35824	1450	1150/1100 W	3776.104	38869

- szklane drzwi suwne od strony obsługi
- kurtyna powietrzna
- głębokość wanny - 100 mm

**Szafka otwarta
pod witrynę panoramiczną**

Wys.	850 mm	
Gł.	750 mm	
Dł. (mm)	Typ katalogowy	Cena (PLN)
1000	3001.107/W	4052
1300	3001.137/W	4690
1600	3001.167/W	5331

Pomocnik kelnerski
Typ 3860



pojemniki	Gł.	370 mm		
	Dł. (mm)	Pojemność	Typ kat.	Cena (PLN)
4	730	GN 1/4 - 150	3860.073	1366
5	890	GN 1/4 - 150	3860.083	1456

Cena bez pojemników.

Pomocnik kelnerski
Typ 3870



pojemniki	Gł.	285 mm		
	Dł. (mm)	Pojemność	Typ kat.	Cena (PLN)
4	672	GN 1/4 - 150	3870.073	1391
5	834	GN 1/4 - 150	3870.083	1485

Cena bez pojemników.

Pomocnik kelnerski
Typ 6006



pojemniki	Wys.	1310 mm		
	Gł.	500 mm		
	Dł. (mm)	Pojemność	Typ kat.	Cena (PLN)
4	830	GN 1/3 - 150	6006.066	4046
5	1000	GN 1/3 - 150	6006.086	4167

Cena bez pojemników.

Pomocnik kelnerski Typ 6005



pojemniki	Wys.	1350 mm		
	Gł.	620 mm		
	Dł. (mm)	Pojemność	Typ kat.	Cena (PLN)
4	661	GN 1/4 - 150	6005.066	2534
5	823	GN 1/4 - 150	6005.086	2681

- wymiar wózka z odbojnikami większy o 70 mm

Cena bez pojemników.

Półki do przesuwu tac Typ PT-1



Wys.		
Gł.	300 mm	
Dł. (mm)	Typ kat.	Cena (PLN)
1000	PT/1	1082

Półki do przesuwu tac Typ PT-2



Wys.		
Gł.	300 mm	
Dł. (mm)	Typ kat.	Cena (PLN)
1000	PT/2	1156

○ Półki do przesuwu tac
Typ PT-3

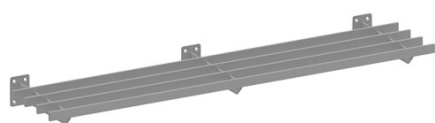

Wys.			
Gł.	300 mm		
Dł. (mm)	Typ kat.	Cena (PLN)	
1000	PT/3	1167	

Możliwość wykonania półki opuszczanej - dopłata 25%

○ Półki do przesuwu tac
Typ PT-0



Obniżenie na tace		
•	PT/0	1373

○ Panel dekoracyjny z konstrukcją frontową
Typ PK



materiał	Gł.	300 mm	
	Dł. (mm)	Typ kat.	Cena (PLN)
*PWL	1000	PK/1	1019
*STN	1000	PK/2	1394
*MDF	1000	PK/3	1980

• panel zawieszany na specjalnej konstrukcji ze stali nierdzewnej z osłoną nóg

MDF - płyta MDF lakierowana (kolorystyka wg palety RAL)

STN - stal nierdzewna

PWL - płyta wiórowa laminowana (kolorystyka w dziale Informacje dodatkowe str. 298)

 Bufet jezdny

Typ 5861

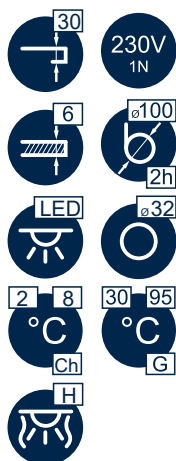

Dostosowany dla	typ	neutralny			chłodniczy			grzewczy		
	Wys. Gł.	1425 mm 1000 mm			1425 mm 1000 mm			1425 mm 1000 mm		
	Dł. (mm)	Moc	Typ kat.	Cena (PLN)	Moc	Typ kat.	Cena (PLN)	Moc	Typ kat.	Cena (PLN)
2 x GN1/1	1125	40 W	5861.102-N	13276	370 W	5861.102-CH	26356	1900 W	5861.102-G	23233
3 x GN1/1	1500	60 W	5861.202-N	14057	390 W	5861.202-CH	27918	2700 W	5861.202-G	25380

- bufet z blatem granitowym - rodzaje granitów w dziale Informacje dodatkowe (str.299)
- zabudowa dolna z drewna naturalnego i płyty w okleinie naturalnej
- nadstawka mostkowa typ 3861

○ Dział 9

Meble barowe

Meble barowe

Charakterystyka grupy

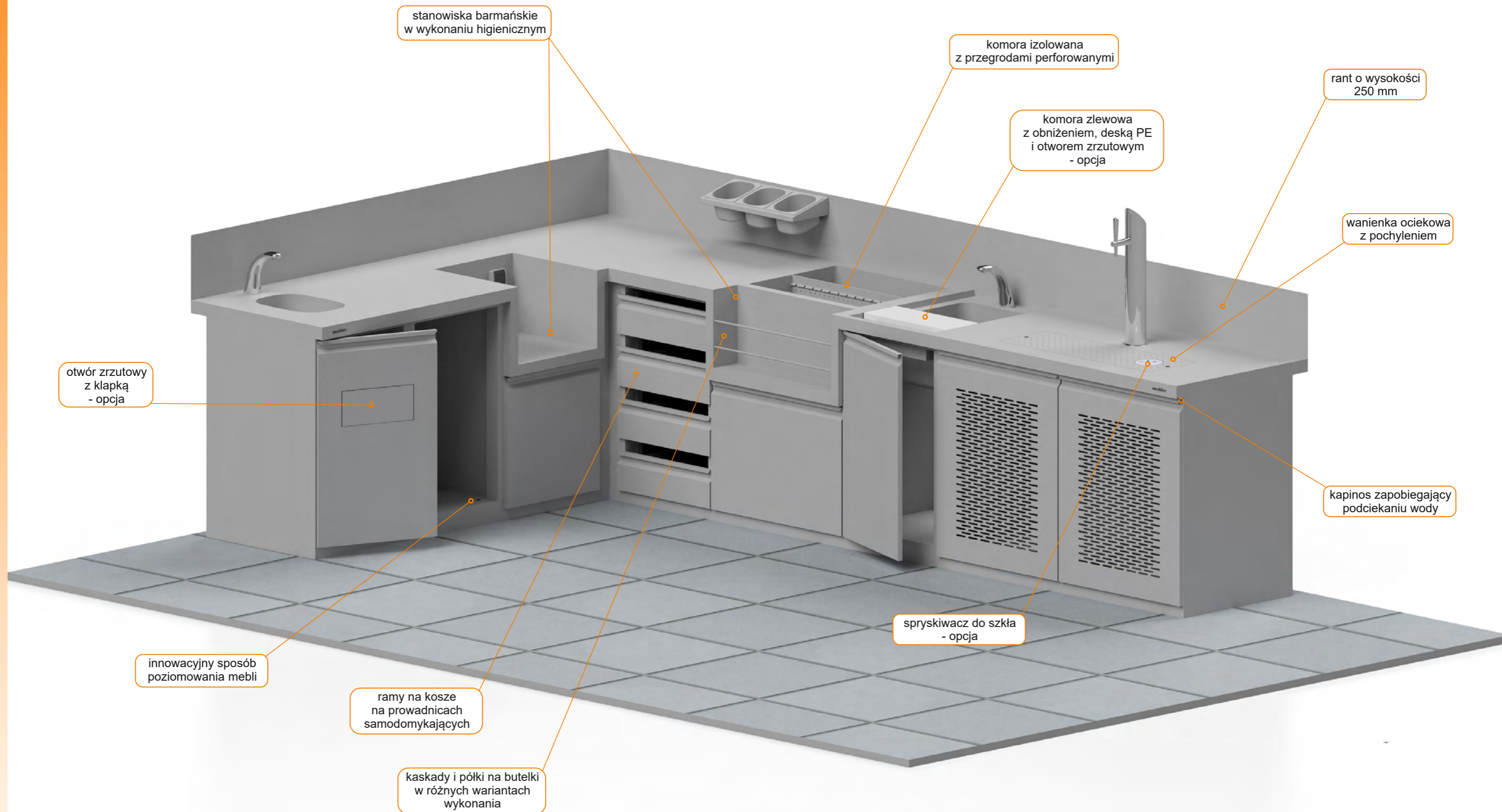

Meble barowe Opis techniczny wykonania

- meble wykonane ze stali nierdzewnej kwasoodpornej 1.4301
- **blaty barowe z blachy 2,0 mm**
- blaty wzmocnione szynami ze stali nierdzewnej i podklejone materiałem wygłuszającym
- blaty o grubości 50 mm; z przodu kapinos zapobiegający podciekaniu wody, z tyłu rant o wysokości 250 mm
- korpusy szafek i urządzeń z blachy 1,0 mm
- półki przestawne szafek o grubości 40 mm, wzmocnione szynami ze stali nierdzewnej, z możliwością zmiany położenia co 50 mm
- drzwi i fronty szuflad o grubości 20 mm wykonane z 2 warstw blachy z gryfem nierdzewnym, wypełnione materiałem wygłuszającym
- rolki w drzwiach suwnych na łożyskach kulkowych
- szuflady skrzyniowe na stabilnych, teleskopowych prowadnicach z pełnym wysuwem; szuflady do koszy na szkło z prowadnicami samodomykającymi
- korpusy mebli i urządzeń o wysokości 850 mm lub 900 mm, ze stopkami z tworzywa sztucznego z możliwością wypoziomowania
- korpusy, drzwi i fronty szuflad stołów barowych chłodniczych i mroźniczych wypełnione poliuretanową izolacją termiczną
- drzwi z systemem samodomykającym
- moduły chłodnicze i mroźnicze w wykonaniu higienicznym; próg wodny zapobiegający wypływowi kondensatu na zewnątrz
- elektroniczne sterowanie z możliwością ręcznej regulacji temperatury oraz automatycznym rozmrażaniem
- cyrkulacja powietrza wewnątrz modułów chłodniczych i mroźniczych zapewniająca równomierny rozkład temperatury
- wszystkie meble i urządzenia z zaciskiem uziemiającym

Urządzenia barowe chłodnicze i mroźnicze Wymiary wewnętrzne szuflad



Szuflady 1/2 + 1/2



Szuflady 1/3 + 2/3



Szuflady 1/3 + 1/3 + 1/3

Wymiary dla typów katalogowych: 3920, 3922, 3926, 3928

Wymiary wewnętrzne szuflad 1/2+1/2:

Górna szuflada

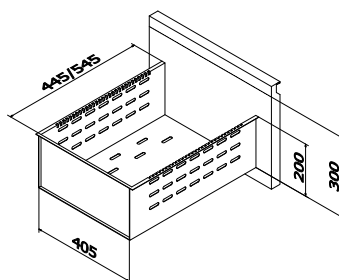

Dolna szuflada

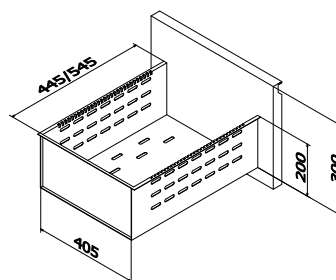

Wymiary wewnętrzne szuflad 1/3+2/3:

Górna szuflada

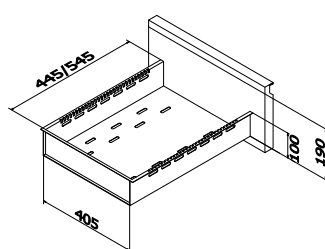

Dolna szuflada

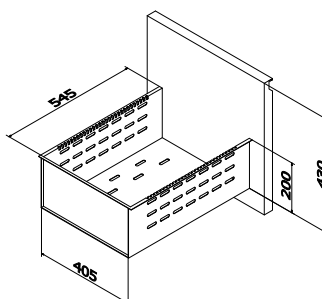

Wymiary wewnętrzne szuflad 1/3+1/3+1/3:

Górna szuflada

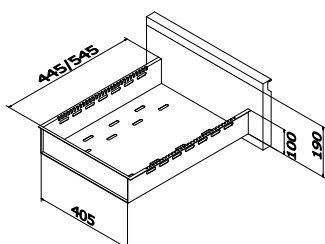

Środkowa szuflada

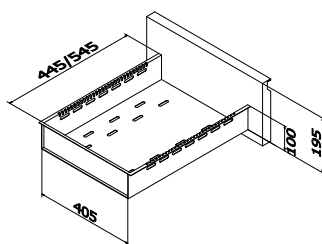

Dolna szuflada

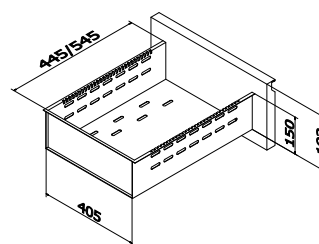

głębokość szuflady: x/y
dla głębokości stołu chłodniczego 560/660 mm

Meble barowe

Warianty / Wyposażenie dodatkowe

BLATY NIERDZEWNE		
Typ kat.	Opis wariantu	Dopłata (PLN)
B07	Blat z rantem z lewej	192
B08	Blat z rantem z prawej	192
B09	Blat z bokiem ściętym - dopłata za każde ścięcie	145
B09.01	Blat z wycięciem - dopłata za każde wycięcie	205
B10	Blat z wycięciem okrągłym o średnicy od 50 mm do 100 mm	328
B12	Blat z zaokrąglonym przodem	372
A18	Zagłębienie zlewowe tylko wokół komory	227
A62	Wykonanie otworu pod baterię Ø33 mm	138
PÓŁKI		
Typ kat.	Opis wariantu	Głębokość (mm)
A22	Dodatkowa półka przestawna gładka z wieszakami (w szafkach) - dopłata za 1 mb	480 580
		Dopłata (PLN)
		392 443

SZUFLADY		
Typ kat.	Opis wariantu	Dopłata (PLN)
A30	Szuflada ramowa zamiast skrzyniowej - obniżka ceny	112
A33	Zamek na klucz w szufladzie	263
A34.1	Prowadnice nierdzewne	234
A34.2	Prowadnice nierdzewne, samodomykające	392

BLATY GRANITOWE		
Typ kat.	Opis wariantu	Dopłata (PLN)
BK.RG	Rant granitowy o wys. 250 mm - dopłata za 1 mb	677
BK.RN	Rant nierdzewny do blatu granitowego o wys. 250 mm - dopłata za 1 mb	581
BK.50	Blat granitowy o grub. 30 mm, podklejony na krawędziach na grub. 50 mm - dopłata za 1 mb	693

		961
BK09	Blat z wycięciem - dopłata za każde wycięcie	961
		961
		961

BK12	Blat z zaokrąglonym przodem - dopłata 1 mb	684
BK62	Wykonanie otworu o średnicy od 33 mm do 60 mm	290

INNE		
Typ kat.	Opis wariantu	Dopłata (PLN)
A55	Zamek na klucz w drzwiach skrzydłowych (1 zamek na skrzydło drzwi) lub suwnych (1 zamek na parę drzwi) - cena za 1 szt.	263
B64	Stopka z tworzywa sztucznego z regulacją wysokości - cena za 1 szt.	38
G230.1	Gniazdo zasilające pojedyncze 230V (hermetyczne z klapką), wbudowane w rant tylny blatu	145
G230.2	Gniazdo zasilające podwójne 230V (hermetyczne z klapką), wbudowane w rant tylny blatu	182
A160	Otwór zrzutowy w drzwiach	1063
A160.1	Otwór zrzutowy z klapką w drzwiach	1443
A161	Piktogram	228

BATERIE I SYFONY		
Typ kat.	Opis wariantu	Cena (PLN)
S70	Bateria umywalkowa	364
S71	Bateria zlewozmywakowa	418
A75	Syfon pojedynczy	46
A76	Syfon podwójny	86
A77	Odplływ z korkiem	58

BAROWE STOŁY CHŁODNICZE I MROŻNICZE		
Typ kat.	Opis wariantu	Dopłata (PLN)
A120	Zamek na klucz w drzwiach / szufladach	275
A123	Oświetlenie LED wewnątrz modułu	708
A125.1	Para przewodnic	168
A136	Półka perforowana	405
A137	Poprzeczka do szuflad na butelki	99
A130	Agregat umieszczony z prawej strony	650

A122	Drzwi skrzydłowe z szybą izolowaną (dla typu 3920, 3922)	571
------	--	-----



A150	Blok 2 szuflad (1/2 + 1/2)	1781
------	----------------------------	------



A151	Blok 2 szuflad (1/3 + 2/3)	1903
------	----------------------------	------



A152	Blok 3 szuflad (1/3 + 1/3 + 1/3)	2779
------	----------------------------------	------



Typ kat.	BAROWE STÓŁY CHŁODNICZE	
	Opis wariantu	Dopłata (PLN)

A150.1	Blok 2 szuflad (1/2 + 1/2) z szybą izolowaną	2844
---------------	---	-------------



A151.1	Blok 2 szuflad (1/3 + 2/3) z szybą izolowaną	2928
---------------	---	-------------



Szafka barowa otwarta

Typ 3000/B

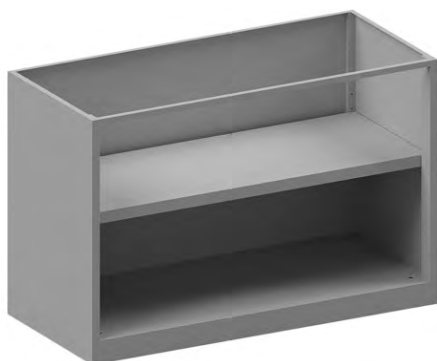

Wys. Gł.	850 mm			
	480 mm		580 mm	
Dł. (mm)	Typ kat.	Cena (PLN)	Typ kat.	Cena (PLN)
400	3000.046/B	2004	3000.047/B	2126
500	3000.056/B	2146	3000.057/B	2277
600	3000.066/B	2288	3000.067/B	2427
700	3000.076/B	2430	3000.077/B	2577
800	3000.086/B	2572	3000.087/B	2728
900	3000.096/B	2714	3000.097/B	2878
1000	3000.106/B	2856	3000.107/B	3028
1100	3000.116/B	2998	3000.117/B	3178
1200	3000.126/B	3140	3000.127/B	3329
1300	3000.136/B	3282	3000.137/B	3479

Szafka barowa z drzwiami suwnymi

Typ 3020/B



Wys. Gł.	850 mm			
	480 mm		580 mm	
Dł. (mm)	Typ kat.	Cena (PLN)	Typ kat.	Cena (PLN)
800	3020.086/B	3520	3020.087/B	3663
900	3020.096/B	3739	3020.097/B	3890
1000	3020.106/B	3958	3020.107/B	4117
1100	3020.116/B	4177	3020.117/B	4345
1200	3020.126/B	4396	3020.127/B	4572
1300	3020.136/B	4615	3020.137/B	4800

Szafka barowa z drzwiami skrzydłowymi

Typ 3040/B



drzwi	Wys.	850 mm			
	Gł.	480 mm		580 mm	
	Dł. (mm)	Typ kat.	Cena (PLN)	Typ kat.	Cena (PLN)
1	400	3040.046/B	2560	3040.047/B	2683
	500	3040.056/B	2758	3040.057/B	2889
	600	3040.066/B	2956	3040.067/B	3095
2	700	3040.076/B	3444	3040.077/B	3592
	800	3040.086/B	3643	3040.087/B	3798
	900	3040.096/B	3841	3040.097/B	4005
	1000	3040.106/B	4039	3040.107/B	4211
	1100	3040.116/B	4237	3040.117/B	4417
	1200	3040.126/B	4435	3040.127/B	4623
	1300	3040.136/B	4633	3040.137/B	4830

Szafka barowa otwarta pod komorę

Typ 3000/BZ



Wys.	850 mm			
Gł.	480 mm		580 mm	
Dł. (mm)	Typ kat.	Cena (PLN)	Typ kat.	Cena (PLN)
400	3000.046/BZ	1725	3000.047/BZ	1828
500	3000.056/BZ	1825	3000.057/BZ	1932
600	3000.066/BZ	1924	3000.067/BZ	2036
700	3000.076/BZ	2024	3000.077/BZ	2140
800	3000.086/BZ	2124	3000.087/BZ	2244

Szafka barowa z drzwiami skrzydłowymi pod komorę

Typ 3040/BZ



drzwi	Wys.	850 mm			
	Gł.	480 mm		580 mm	
	Dł. (mm)	Typ kat.	Cena (PLN)	Typ kat.	Cena (PLN)
1	400	3040.046/BZ	2156	3040.047/BZ	2259
	500	3040.056/BZ	2301	3040.057/BZ	2409
	600	3040.066/BZ	2448	3040.067/BZ	2559
2	700	3040.076/BZ	2882	3040.077/BZ	2998
	800	3040.086/BZ	3029	3040.087/BZ	3148

Szafka barowa z szufladą na pojemnik na odpadki

Typ 3080/B1



Wys.	850 mm			
Gł.	480 mm		580 mm	
Dł. (mm)	Typ kat.	Cena (PLN)	Typ kat.	Cena (PLN)
400	3080.046/B1	2767	3080.047/B1	2876
500	3080.056/B1	2927	3080.057/B1	3051
600	3080.066/B1	3091	3080.067/B1	3226

Wymiary wewnętrzne szuflad

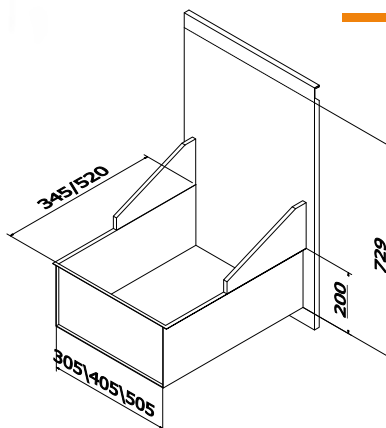

dł. szuflady: x/y/z dla wymiarów szafki 400/500/600

Szafka barowa z blokiem 2 szuflad

Typ 3080/B2



Wys.	850 mm			
Gł.	480 mm		580 mm	
Dł. (mm)	Typ kat.	Cena (PLN)	Typ kat.	Cena (PLN)
400	3080.046/B2	3366	3080.047/B2	3522
500	3080.056/B2	3577	3080.057/B2	3752
600	3080.066/B2	3789	3080.067/B2	3982

Wymiary wewnętrzne szuflad

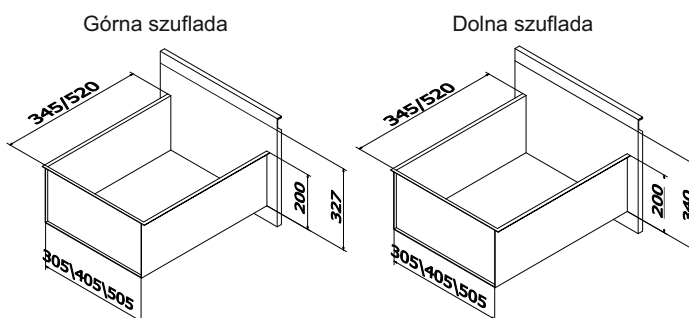

dł. szuflady: x/y/z dla wymiarów szafki 400/500/600

Szafka barowa z blokiem 3 szuflad

Typ 3080/B3



Wys.	850 mm			
Gł.	480 mm		580 mm	
Dł. (mm)	Typ kat.	Cena (PLN)	Typ kat.	Cena (PLN)
400	3080.046/B3	3954	3080.047/B3	4130
500	3080.056/B3	4188	3080.057/B3	4389
600	3080.066/B3	4423	3080.067/B3	4649

Wymiary wewnętrzne szuflad

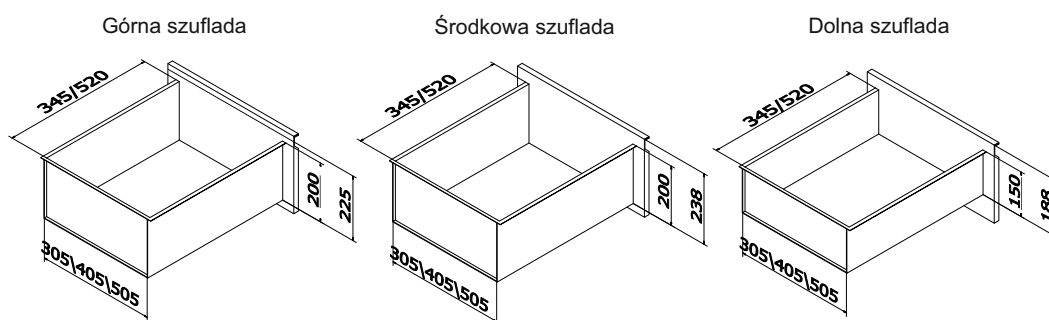

dł. szuflady: x/y/z dla wymiarów szafki 400/500/600

Szafka barowa z blokiem 4 ram na kosze do zmywarki

Typ 3080/BK



Wys.	850 mm			
Gł.	480 mm		580 mm	
Dł. (mm)	Typ kat.	Cena (PLN)	Typ kat.	Cena (PLN)
510	3080.056/BK	4528	3080.057/BK	5258
610	3080.066/BK	4764	3080.067/BK	5514

- szafka o dł. 510 mm - przeznaczona na kosze 400x400 mm
- szafka o dł. 610 mm - przeznaczona na kosze 500x500 mm

4 ramy na kosze na nierdzewnych prowadnicach teleskopowych, samodomykających.

Szafka barowa z uchylnym pojemnikiem na odpadki i szufladą pod blatem Typ 3087/B



Wys.	850 mm			
Gł.	480 mm		580 mm	
Dł. (mm)	Typ kat.	Cena (PLN)	Typ kat.	Cena (PLN)
400	3087.046/B	3350	3087.047/B	3431
500	3087.056/B	3575	3087.057/B	3660
600	3087.066/B	3800	3087.067/B	3782

- wymowalny pojemnik na odpadki (wykonany ze stali nierdzewnej)

Wymiary wewnętrzne szuflad

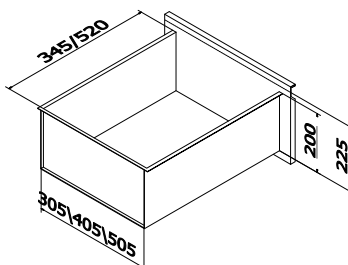

dł. szuflady: x/y/z dla wymiarów szafki 400/500/600

Szafka barowa z uchylnym pojemnikiem na odpadki Typ 3086/B



Wys.	850 mm			
Gł.	480 mm		580 mm	
Dł. (mm)	Typ kat.	Cena (PLN)	Typ kat.	Cena (PLN)
400	3086.046/B	2713	3086.047/B	2824
500	3086.056/B	2885	3086.057/B	3027
600	3086.066/B	3078	3086.067/B	3225

- wymowalny pojemnik na odpadki (wykonany ze stali nierdzewnej)

Szafka barowa z szufladą na pojemnik na odpadki oraz uchylnym pojemnikiem na fusy

Typ 3085/B



Wys.	850 mm			
Gł.	480 mm		580 mm	
Dł. (mm)	Typ kat.	Cena (PLN)	Typ kat.	Cena (PLN)
400	3085.046/B	4304	3085.047/B	4423
500	3085.056/B	4597	3085.057/B	4721
600	3085.066/B	4888	3085.067/B	5019

- pojemnik na fusy z odbijakiem

Wymiary wewnętrzne szuflad

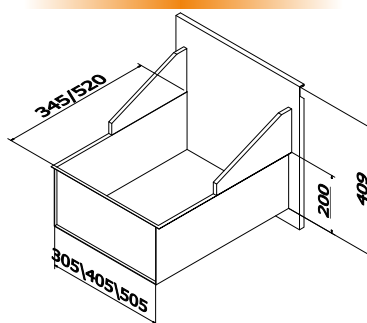

dł. szuflady: x/y/z dla wymiarów szafki 400/500/600

Szafka barowa pod urządzenia

Typ 3000/BU



Wys.	850 mm			
Gł.	480 mm		580 mm	
Dł. (mm)	Typ kat.	Cena (PLN)	Typ kat.	Cena (PLN)
500	3000.056/BU	1700	3000.057/BU	1807
600	3000.066/BU	1774	3000.067/BU	1886
700	3000.076/BU	1848	3000.077/BU	1964

Szafka barowa z obniżeniem na stanowisko do miksowania

Typ 3002/BM



Wys.	850 mm			
	480 mm		580 mm	
Dł. (mm)	Typ kat.	Cena (PLN)	Typ kat.	Cena (PLN)
400	3002.046/BM	1792	3002.047/BM	1895
500	3002.056/BM	1906	3002.057/BM	2013
600	3002.066/BM	2020	3002.067/BM	2132

Szufłada skrzyniowa - dopłata 680 PLN
Drzwi skrzydłowe - dopłata 470 PLN

Szafka barowa z obniżeniem na kaskadę lub półkę na butelki

Typ 3080/BS



szufłady	Wys.	850 mm			
		480 mm		580 mm	
	Dł. (mm)	Typ kat.	Cena (PLN)	Typ kat.	Cena (PLN)
1	600	3080.066/BS	3190	3080.067/BS	3415
	700	3080.076/BS	3345	3080.077/BS	3578
2	800	3080.086/BS	4292	3080.087/BS	4613
	900	3080.096/BS	4446	3080.097/BS	4776
	1000	3080.106/BS	4601	3080.107/BS	4940

- szufłady na nierdzewnych prowadnicach teleskopowych, somodomkających

Wymiary wewnętrzne szuflad

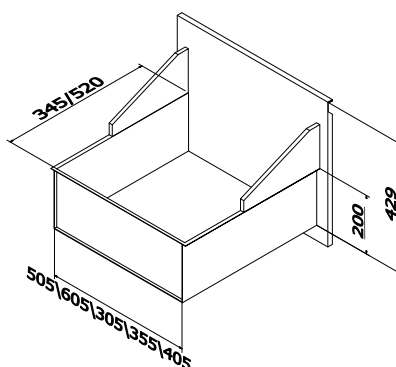

dł. szuflady: v/w/x/y/x dla wymiarów szafki 600/700/800/900/1000

Konstrukcja barowa z perforowanymi drzwiami skrzydłowymi

Typ 3101/BK

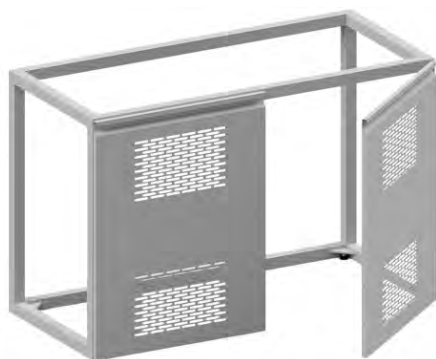

Wys. Gł.	850 mm			
	480 mm		580 mm	
Dł. (mm)	Typ kat.	Cena (PLN)	Typ kat.	Cena (PLN)
800	3101.086/BK	2344	3101.087/BK	2379
900	3101.096/BK	2445	3101.097/BK	2482
1000	3101.106/BK	2546	3101.107/BK	2582
1100	3101.116/BK	2648	3101.117/BK	2683
1200	3101.126/BK	2750	3101.127/BK	2785
1300	3101.136/BK	2851	3101.137/BK	2886
1400	3101.146/BK	2953	3101.147/BK	2988
1500	3101.156/BK	3487	3101.157/BK	3540
1600	3101.166/BK	3589	3101.167/BK	3641

Szafka barowa z perforowanymi drzwiami skrzydłowymi

Typ 3040/BK



Wys. Gł.	850 mm			
	480 mm		580 mm	
Dł. (mm)	Typ kat.	Cena (PLN)	Typ kat.	Cena (PLN)
800	3040.086/BK	3240	3040.087/BK	3363
900	3040.096/BK	3417	3040.097/BK	3545
1000	3040.106/BK	3595	3040.107/BK	3726
1100	3040.116/BK	3772	3040.117/BK	3908
1200	3040.126/BK	3949	3040.127/BK	4089
1300	3040.136/BK	4126	3040.137/BK	4270
1400	3040.146/BK	4352	3040.147/BK	4500
1500	3040.156/BK	4696	3040.157/BK	4848
1600	3040.166/BK	4873	3040.167/BK	5030

○ **Stół barowy chłodniczy z agregatem**

Typ 3920/B



- możliwość zastosowania blatu z komorą nad częścią agregatową
- moduł z drzwiami skrzydłowymi o dł. 550 mm z 2 półkami perforowanymi
- pojemność 1 modułu chłodniczego:
 - przy gł. 560 mm - 145 l
 - przy gł. 660 mm - 180 l

Wys.	850 mm					
Gł.	560 mm			660 mm		
Dł. (mm)	Ilość modułów	Typ kat.	Cena (PLN)	Ilość modułów	Typ kat.	Cena (PLN)
1050	1	3920-6/1/B	9147	1	3920-7/1/B	9629
1500	2	3920-6/2/B	12040	2	3920-7/2/B	12521
2050	3	3920-6/3/B	15774	3	3920-7/3/B	16279

○ **Stół barowy chłodniczy bez agregatu**

Typ 3922/B



- możliwość zastosowania blatu z komorą nad częścią agregatową
- moduł z drzwiami skrzydłowymi o dł. 550 mm z 2 półkami perforowanymi
- pojemność 1 modułu chłodniczego:
 - przy gł. 560 mm - 145 l
 - przy gł. 660 mm - 180 l

Wys.	850 mm							
Gł.	560 mm				660 mm			
Dł. (mm)	Moc elektr. / za-potrż. chłodn.	Ilość mo-dułów	Typ kat.	Cena (PLN)	Moc elektr. / za-potrż. chłodn.	Ilość mo-dułów	Typ kat.	Cena (PLN)
850	20/290 W	1	3922-6/1/B	8027	20/290 W	1	3922-7/1/B	8566
1300	40/400 W	2	3922-6/2/B	11074	40/400 W	2	3922-7/2/B	11609
1800	40/510 W	3	3922-6/3/B	15018	40/510 W	3	3922-7/3/B	15584

Stół barowy mroźniczy z agregatem

Typ 3926/B



- możliwość zastosowania blatu z komorą nad częścią agregatową
- moduł z drzwiami skrzydłowymi o dł. 550 mm z 2 półkami perforowanymi
- pojemność 1 modułu chłodniczego:
 - przy gł. 560 mm - 145 l
 - przy gł. 660 mm - 180 l

Wys.	850 mm							
Gł.	560 mm				660 mm			
Dł. (mm)	Moc elektr. / chłodn.	Ilość modułów	Typ kat.	Cena (PLN)	Moc elektr. / chłodn.	Ilość modułów	Typ kat.	Cena (PLN)
1050	256/290 W	1	3926-6/1/B	13353	256/290 W	1	3926-7/1/B	13829
1500	362/400 W	2	3926-6/2/B	17062	362/400 W	2	3926-7/2/B	17537

Stół barowy mroźniczy bez agregatu

Typ 3928/B



- możliwość zastosowania blatu z komorą nad częścią agregatową
- moduł z drzwiami skrzydłowymi o dł. 550 mm z 2 półkami perforowanymi
- pojemność 1 modułu chłodniczego:
 - przy gł. 560 mm - 145 l
 - przy gł. 660 mm - 180 l

Wys.	850 mm							
Gł.	560 mm				660 mm			
Dł. (mm)	Moc elektr. / zapotrz. chłodn.	Ilość modułów	Typ kat.	Cena (PLN)	Moc elektr. / zapotrz. chłodn.	Ilość modułów	Typ kat.	Cena (PLN)
850	36/290 W	1	3928-6/1/B	12562	36/290 W	1	3928-7/1/B	13086
1300	72/400 W	2	3928-6/2/B	16469	72/400 W	2	3928-7/2/B	16996

Szafka ścienna chłodnicza z agregatem

Typ 3936/B



Wys.	600 mm			
Gł.	500 mm			
Dł. (mm)	Moc elektr. / chłodn.	Ilość modułów	Typ kat.	Cena (PLN)
1300	240/290 W	2	3936-B	14592

Szafka ścienna chłodnicza bez agregatu

Typ 3938/B

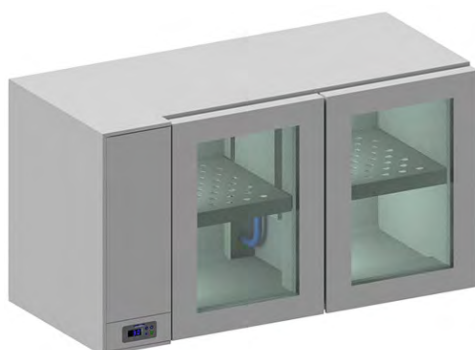

Wys.	600 mm			
Gł.	500 mm			
Dł. (mm)	Moc elektr. / zapotrz. chłodn.	Ilość modułów	Typ kat.	Cena (PLN)
1100	20/290 W	2	3938-B	14009

Blat gładki z rantem Typ BG

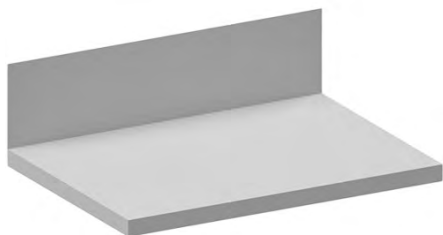

Dł. (mb)	Gł.	600 mm		700 mm	
	Dł. (mm)	Typ kat.	Cena (PLN)	Typ kat.	Cena (PLN)
1	1000	BG206	1741	BG207	1842

- blat o długości powyżej 2850 mm spawany w całość z dwóch lub więcej odcinków lub łączony za pomocą systemu "Stecknaht" - za dopłatą (str. 290)

Maksymalna długość blatu - 2850 mm.

Blat zlewowy z rantem Typ BZ



Dł. (mb)	Gł.	600 mm		700 mm	
	Dł. (mm)	Typ kat.	Cena (PLN)	Typ kat.	Cena (PLN)
1	1000	BZ206	1930	BZ207	2032

- blat o długości powyżej 2850 mm spawany w całość z dwóch lub więcej odcinków lub łączony za pomocą systemu "Stecknaht" - za dopłatą (str. 290)

Maksymalna długość blatu - 2850 mm.

Blat gładki łukowy z rantem Typ BL



Dł. (mb)	Gł.	600 mm		700 mm	
	Dł. (mm)	Typ kat.	Cena (PLN)	Typ kat.	Cena (PLN)
1	1000	BL206	4513	BL207	4783

- blat po łuku - cena 1 mb blatu mierzonego po promieniu zewnętrznym

Maksymalna długość blatu - 2850 mm.

Systemy łączenia blatów prostych Typ BS

Łączenie	600 mm	
	Typ kat.	Cena (PLN)
Spawanie	BSS20	1062
Stecknaht	BSN20	822

- sposoby połączeń:
 - spawanie dwóch blatów** - technika łączenia dwóch dowolnych odcinków blatu gładkiego lub zlewowego, polegająca na zesparowaniu i wyszlifowaniu powstałego łączenia w sposób niewidoczny oraz tworzący efekt jednolitej i gładkiej powierzchni blatu
 - system "Stecknaht"** - technika łączenia dwóch prostych odcinków blatu gładkiego, polegająca na wykonaniu specjalnego układu wpustów w łączonych ze sobą odcinkach blatu - uzyskane w ten sposób połączenie tworzy gładką i prawie niewidoczną powierzchnię styku

System łączenia blatów narożnych Typ BN

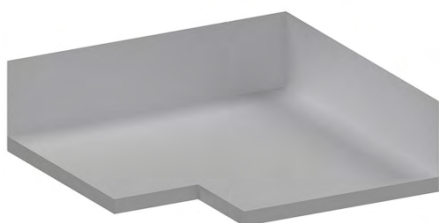

Łączenie	600 mm	
	Typ kat.	Cena (PLN)
Spawanie	BNS20	1656

Blat granitowy Typ BK



Dł. (mb)	Gł.	600 mm		700 mm	
	Dł. (mm)	Typ kat.	Cena (PLN)	Typ kat.	Cena (PLN)
1	1000	BK306	2532	BK307	2824

- blat granitowy o grub. 30 mm na stelażu nierdzewnym
- rodzaje blatów granitowych podane w dziale Informacje dodatkowe (str. 299)

Ranty, wycięcia i otwory - za dopłatą (str. 280)

Blat stanowiska do miksowania Typ BG/M



Typ kat.	Cena (PLN)
BG-M	2581

- cena nie zawiera gniazd zasilających

Blat z półką na butelki Typ BG/B



Typ kat.	Cena (PLN)
BG-B	2513

Blat z kaskadą Typ BG/K

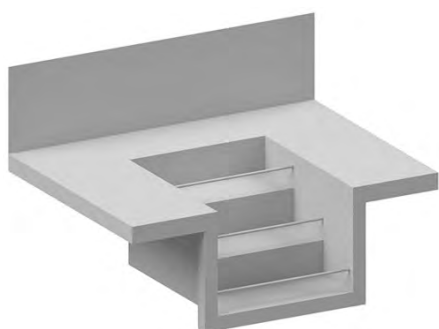

Typ kat.	Cena (PLN)
BG-K	2734

Komory izolowane na lód

Typ KI/B



Gł.	600 mm		700 mm	
	Komora	Typ kat. Cena (PLN)	Typ kat. Cena (PLN)	Typ kat. Cena (PLN)
600 x 482 x 375	KI64	2386	•	•
600 x 582 x 375	KI74	2506	•	•
600 x 682 x 375	KI84	2631	•	•
600 x 782 x 375	KI94	2760	•	•
600 x 882 x 375	KI104	2899	•	•
700 x 482 x 475	•	•	KI65	2553
700 x 582 x 475	•	•	KI75	2693
700 x 682 x 475	•	•	KI85	2829
700 x 782 x 475	•	•	KI95	2970
700 x 882 x 475	•	•	KI105	3118

- w komorze przestawne perforowane przegrody
- na dnie komory wkład perforowany
- komora wyposażona w odpływ 1½"

Komory umywalkowe i zlewowe

Typ K



Gł.	mm		mm	
	Komora	Typ kat. Cena (PLN)	Typ kat. Cena (PLN)	Typ kat. Cena (PLN)
240 x 340 x 150	K23S	920	•	•
340 x 340 x 200	K33S	1039	•	•
340 x 400 x 200	K34S	1055	•	•
400 x 400 x 250	K44S	1067	•	•
330 x 235 x 180	•	•	K32N	681
330 x 330 x 200	•	•	K33N	771
400 x 400 x 200	•	•	K44N	892

Obniżenie z otworem zrzutowym i deską PE Typ OD/B

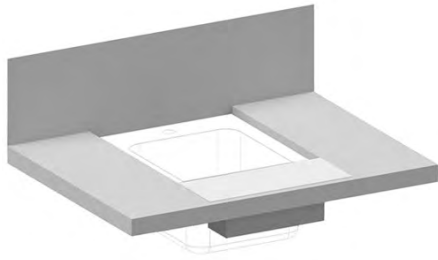

Typ kat.	Cena (PLN)
OB-B	1283

Komora ze skosem Typ KS



Typ kat.	Cena (PLN)
KS.1	1400

Kratka ociekowa z wanienką Typ WO/B

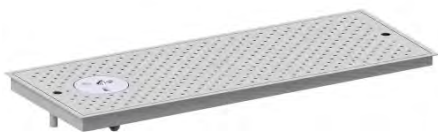

Wys. Gł.	250 mm		300 mm	
	Typ kat.	Cena (PLN)	Typ kat.	Cena (PLN)
Dł. (mm)				
400	WO.042/B	1361	WO.043/B	1387
600	WO.062/B	1429	WO.063/B	1466
800	WO.082/B	1495	WO.083/B	1543
1000	WO.102/B	1561	WO.103/B	1621
1200	WO.122/B	1629	WO.123/B	1699

- wanienka ociekowa z odpływem, przeznaczona do wstawiania lub nałożenia na blat
- spryskiwacz do szkła o średnicy 110 mm, z dyszą do zasilania zimną wodą (pokazany na rysunku)
- dopłata 410 PLN

Półka na butelki
Typ PA/B



Wys.	250 mm	
Gł.	120 mm	
Dł. (mm)	Typ kat.	Cena (PLN)
400	PA.042/B	532
600	PA.062/B	646
800	PA.082/B	760
1000	PA.102/B	874
1200	PA.122/B	988

Ramka na pojemniki GN
Typ 3188/B



Wys.	190 mm	
Gł.	190 mm	
Dł. (mm)	Typ kat.	Cena (PLN)
332	3188.3/B	354
440	3188.4/B	381
548	3188.5/B	407

- ramka przystosowana do pojemników GN1/3, GN1/6, GN1/9

Pomocnik na pojemniki GN
Typ 3179/B



Wys.	153 mm	
Gł.	200 mm	
Dł. (mm)	Typ kat.	Cena (PLN)
334	3179.3/B	441
442	3179.4/B	477
550	3179.5/B	513
658	3179.6/B	550

- cena bez pojemników GN
- pomocnik przystosowany do pojemników GN1/3, GN1/6, GN1/9

Półka ścienna szklana Typ 3195



Wys.	350 mm	
Gł.	350 mm	
Dł. (mm)	Typ kat.	Cena (PLN)
600	3195.063	677
700	3195.073	698
800	3195.083	719
900	3195.093	740
1000	3195.103	761
1100	3195.113	786
1200	3195.123	809
1300	3195.133	833

Półka ścienna szklana w ramce nierdzewnej Typ 3196



Wys.	350 mm	
Gł.	350 mm	
Dł. (mm)	Typ kat.	Cena (PLN)
600	3196.063	1332
700	3196.073	1380
800	3196.083	1427
900	3196.093	1474
1000	3196.103	1520
1100	3196.113	1569
1200	3196.123	1619
1300	3196.133	1666

Półka ścienna nierdzewna Typ 3197



Wys.	350 mm	
Gł.	350 mm	
Dł. (mm)	Typ kat.	Cena (PLN)
600	3197.063	874
700	3197.073	907
800	3197.083	937
900	3197.093	970
1000	3197.103	1002
1100	3197.113	1035
1200	3197.123	1067
1300	3197.133	1098

Podpora blatu
Typ KS/B



- podpora przeznaczona do montażu blatu w miejscach, gdzie nie występują korpusy szafek

Wys.	850 mm			
Gł.	480 mm		580 mm	
	Typ kat.	Cena (PLN)	Typ kat.	Cena (PLN)
	KS.6/B	525	KS.7/B	541

Konstrukcja do mocowania zabudowy zewnętrznej i górnego blatu
Typ KS/ZB



Wys.	1200 mm		
Gł.	1000 mm		
	Typ kat.	Cena (PLN)	
	KS/ZB.1	1757	

○ Dział 10
Informacje dodatkowe

Wzory i kolory paneli dekoracyjnych

				
5519 Trawa Cytrynowa	8681 Biały Brylantowy	0245 Ocean	7179 Błękit Nieba	7167 Fiolet
				
9561 Zielony Oxid	7176 Flame	8536 Lawenda	0301 Cappucino	K098 Ceramiczny
				
0381 Buk Bavaria	1715 Brzoza	0740 Dąb Górski	0729 Orzech	5194 Dąb Truflowy
				
8622 Dąb Mleczny	9614 Orzech Lyon	0854 Wenge	K003 Dąb Craft Złoty	K007 Dąb Urban Kawowy
				
K014 Buk Artisan Truflowy	K020 Orzech Select Ciepły	K013 Buk Artisan Piaskowy	K016 Carbon Marine Wood	8921 Dąb Ferrara

Podane wzory i kolorystyka mają charakter orientacyjny i mogą nieznacznie odbiegać od podanych. Dodatkowo istnieje możliwość doboru paneli dekoracyjnych spoza podanego zestawu, ewentualnie zastosowania innych materiałów.

Wzory blatów granitowych

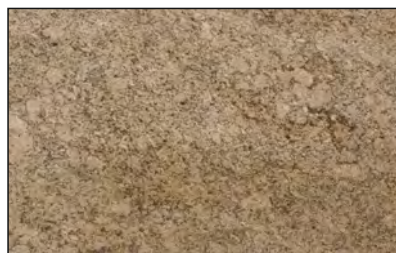

003
Giallo Veneziano

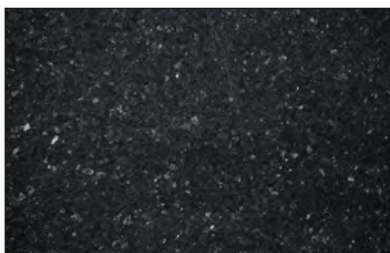

008
Labrador Blue



119
Astoria Gold

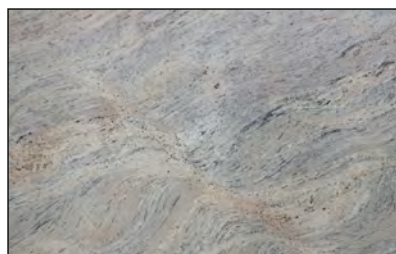

029
Cielo de Marfil



046
Rosa Beta



083
Viscont White

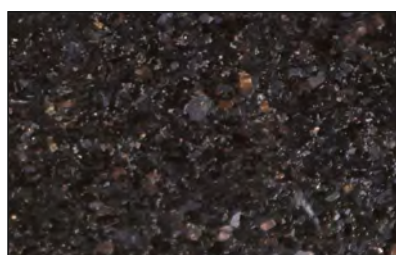

103
star galaxy

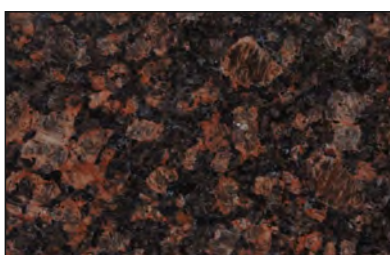

109
tan brown



123
New Tropic Brown

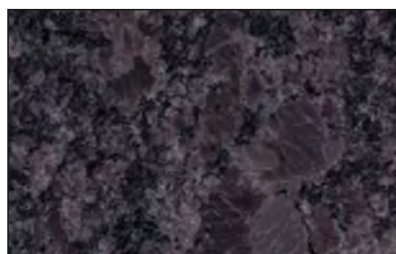

018
Silver Pearl



016
Montevedeo

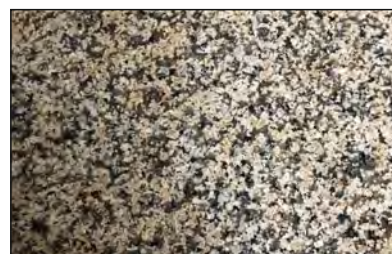

126
Royal Cream

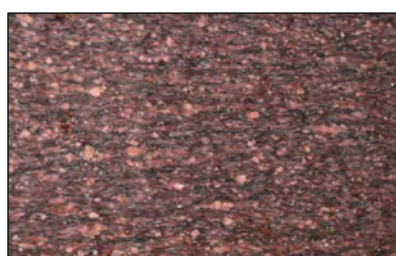

113
Star Ruby

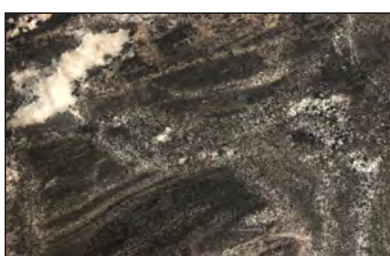

006
Oscuro Mist

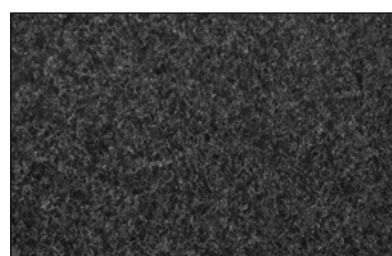

004
Impala

Podane wzory i kolorystyka mają charakter orientacyjny i ze względu na rodzaj użytego materiału, mogą nieznacznie odbiegać od podanych.

Dodatkowo istnieje możliwość doboru blatów granitowych spoza podanego zestawu, ewentualnie zastosowania innych materiałów.

Ogólne warunki sprzedaży

OGÓLNE WARUNKI SPRZEDAŻY

§ 1

DEFINICJE

1. Ilekcioć niniejsze Ogólne Warunki Sprzedaży zawierają poniżej wskazane pojęcia należy im przypisać następujące znaczenie:

- a) **OWS** – niniejsze Ogólne Warunki Sprzedaży,
- b) **Sprzedający** – Pro Ascobloc spółka z ograniczoną odpowiedzialnością z siedzibą w Sycowie przy ul. Szarych Szeregów 22,56-500 Syców, wpisana do Rejestru Przedsiębiorców Krajowego Rejestru Sądowego prowadzonego przez Sąd Rejonowy dla Wrocławia – Fabrycznej we Wrocławiu IX Wydział Gospodarczy Krajowego Rejestru Sądowego pod numerem KRS: 0000088669,
- c) **Kupujący** – kontrahent Sprzedającego będący przedsiębiorcą w rozumieniu art. 43¹ Kodeksu cywilnego;
- d) **Umowa** – zawarta pomiędzy Sprzedającym a Kupującym umowa w przedmiocie sprzedaży towarów (w szczególności obejmująca sprzedaż mebli i urządzeń gastronomicznych, pieców piekarniczych, profesjonalnych urządzeń przetwórczych) oraz w zakresie świadczenia usług (w szczególności usług serwisowych)
- e) **Strony** – Sprzedający i Kupujący;
- f) **Towary** – produkty stanowiące przedmiot Umowy;
- g) **Produkty outlet** - produkty pochodzące z nadwyżek magazynowych, końcówek produkcji, prezentacji na targach/wystawach;

§ 2

POSTANOWIENIA OGÓLNE

1. Zawierając Umowę, o której mowa w § 1 ust. 1 OWS, Kupujący akceptuje treść OWS i zobowiązuje się stosować do ich postanowień.
2. Strony jednocześnie zgodnie potwierdzają, że w przypadku gdy Kupujący posiada własne Ogólne Warunki Sprzedaży (lub inne o podobnym charakterze) to OWS Sprzedającego mają pierwszeństwo stosowania.
3. OWS nie mają zastosowania do umów zawieranych z konsumentami.
4. OWS stanowią wzorzec umowy w rozumieniu przepisu art. 384 Kodeksu cywilnego.
5. OWS przekazywane są Kupującemu w jeden z następujących sposobów:
 - a) w wersji elektronicznej na stronie internetowej Sprzedającego – pod adresem: <http://www.ascobloc.pl/warunki-sprzedazy>
 - b) w wersji elektronicznej jako załącznik (lub odnośnik do pliku) wiadomości e-mail przesyłanej Kupującemu przez Sprzedającego w odpowiedzi na złożone w takiej formie zamówienie, zapytanie o ofertę lub zaproszenie do złożenia oferty;
 - c) w formie elektronicznej lub jako wydruk – każdorazowo na prośbę Kupującego.
 - d) w formie papierowej jako załącznik do cenników Sprzedającego.
6. W razie jakichkolwiek wątpliwości Kupującego co do znaczenia któregośkolwiek z postanowień OWS – Sprzedający w rozsądnym czasie wyjaśni Kupującemu zgłaszane przez niego wątpliwości.
7. Jeśli Kupujący pozostaje ze Sprzedającym w stałych stosunkach gospodarczych, postanowienia OWS (w brzmieniu obowiązującym przy zawarciu pierwszej Umowy) stosuje się przez cały czas trwania tych stosunków – aż do czasu, gdy Sprzedający poinformuje Kupującego o ich zmianie lub uchyleniu.
8. Wszelkie informacje dotyczące Towarów Sprzedającego i udostępniane przez niego w celach reklamowych i marketingowych nie są prawnie wiążące i nie stanowią oferty handlowej, w tym w rozumieniu art. 66 § 1 Kodeksu cywilnego.

9. Przeniesienie praw i obowiązków przysługujących Kupującemu z tytułu zawartej ze Sprzedającym Umowy (umowa cesji), możliwe jest jedynie w przypadku uzyskania pisemnej zgody Sprzedającego.

§ 3

ZAWARCIE UMOWY

1. Zawarcie Umowy następuje z chwilą potwierdzenia przez Sprzedającego przyjęcia zamówienia od Kupującego, w tym również od Kupującego pozostającego ze Sprzedającym w stałych stosunkach gospodarczych. Potwierdzenie następuje w formie wiadomości e-mail przesłanej na adres e-mail wskazany przez Kupującego.
2. Za złożenie zamówienia, uważa się oświadczenie złożone przez Kupującego o chęci nabycia Towaru lub świadczenia przez Sprzedającego usługi.
3. Zamówienie Kupującego powinno zawierać:
 - a) określenie rodzaju zamawianego Towaru (konkretny model z oferty Sprzedającego)
 - b) określenie ilości poszczególnych Towarów;
 - c) informacje o oznaczeniu Towaru – jeśli Sprzedający takie oznaczenie stosuje;
 - d) numer oferty (kodu), na podstawie którego składane jest zamówienie;
 - e) wskazanie cech zamawianych Towarów, tj. określenie:
 - dodatków wskazanych w specyfikacji zamieszczonej w ofercie;
 - pozostałych uzgodnień co do wykonania Towaru lub wykonania usługi;
 - f) dane identyfikujące Kupującego;
 - g) informacje o sposobie dostawy (w tym adresie do doręczeń zamówienia) lub odbioru zamówionego Towaru. W przypadku braku tych danych, Towar wysłany zostanie na adres siedziby Kupującego ujawniony w CEIDG lub KRS.
4. Za każdym razem, gdy Sprzedający posługuje się ceną Towaru, rozumie się przez to cenę wyrażoną w wartości netto, do której należy doliczyć aktualną stawkę podatku od towarów i usług (VAT).
5. Strony związane są treścią złożonego zamówienia dopiero od chwili jego potwierdzenia przez Sprzedającego.
6. Zmiana zamówienia możliwa jest jedynie na wniosek Kupującego zaakceptowany w formie wiadomości e-mail przez Sprzedającego. Po skutecznej zmianie zamówienia, Strony związane są zmienioną treścią zamówienia.
7. Zmiana zamówienia możliwa jest w terminie 1 dnia roboczego od dnia potwierdzenia zamówienia przez Sprzedającego.
8. Po dokonaniu zmiany zamówienia, brak jest możliwości ponownej zmiany tego zamówienia.
9. Po potwierdzeniu przyjęcia zamówienia, Sprzedający poinformuje Kupującego o cenie Towarów wraz z kosztami dostawy, przybliżonym terminie realizacji zamówienia oraz sposobie płatności. Informacje te zostaną przekazane Kupującemu przed wysłaniem / odbiorem zamówienia – o ile informacje te nie zostały zamieszczone w ofercie.

§ 4

REALIZACJA ZAMÓWIENIA/DOSTAWA

1. Rozpoczęcie realizacji zamówienia następuje z chwilą zawarcia Umowy.
2. O przybliżonym terminie realizacji zamówienia Kupujący zostanie poinformowany przez Sprzedającego po potwierdzeniu przyjęcia zamówienia.
3. Przybliżony termin realizacji zamówienia ma charakter informacyjny i nie jest równoznaczny z ostatecznym terminem wydania Towaru lub realizacji usługi.
4. Termin realizacji zamówienia może zostać oznaczony w dniach / tygodniach / miesiącach lub jako data końcowa.
5. Termin realizacji zamówienia może zostać przez Sprzedającego przedłużony w przypadku wystąpienia okoliczności, które obiektywnie utrudniają realizację zamówienia w pierwotnym terminie (np. urlop lub choroba pracownika, okres świąteczny, braki magazynowe, konieczność oczekiwania na półprodukty przeznaczone do produkcji Towaru lub realizacji usługi).

6. Sprzedający zastrzega możliwość wcześniejszej realizacji zamówienia, w tym również wcześniejszej wysyłki Towaru.
7. Wydanie Towaru Kupującemu następuje poprzez:
- dostawę transportem organizowanym przez Sprzedającego;
 - odbiór Towaru przez Kupującego lub podmioty działające na jego zlecenie.
8. Na wniosek Kupującego, Sprzedający udostępni mu informacje dotyczące wysyłki Towaru (np. waga, albo objętość zamówionego Towaru).
9. Przy wydaniu Towaru podmiotowi działającemu na zlecenie Kupującego (np. kurierowi), podmiot taki zobowiązany jest posiadać dokumenty potwierdzające działanie w imieniu Kupującego.
10. Przy braku odrębnych uzgodnień, koszty wysyłki pokrywa Kupujący.
11. Ryzyko przypadkowego uszkodzenia lub utraty rzeczy przechodzi na Kupującego w chwili:
- doręczenia Towaru Kupującego – jeśli dostawa nastąpiła w ramach transportu organizowanego przez Sprzedającego (np. środkami transportowymi Sprzedającego);
 - wydania Towaru Kupującemu lub podmiotom działającym na jego zlecenie – jeśli Kupujący odbiera Towar osobiście lub przez inne podmioty działające na jego zlecenie (np. środkami transportowymi Kupującego lub wybranego przez niego przewoźnika);
 - upływu ustalonego z Kupującym terminu odbioru Towaru.
12. Wysyłka Towaru następuje po otrzymaniu zapłaty całości ceny. Odstępstwo od tej zasady możliwe jest w przypadku poczynienia takich wyraźnych ustaleń pomiędzy Stronami.
13. Do chwili zapłaty pełnej ceny brutto zamówionego Towaru lub wykonanej usługi – pozostaje on własnością Sprzedającego.
14. W chwili doręczenia Kupującemu Towaru przez przewoźnika, Kupujący zobowiązany jest do zbadania Towaru, w tym stanu opakowania zewnętrznego Towaru. Jeśli Kupujący stwierdzi uszkodzenia przesyłki lub zastrzeżenia co do ilości dostarczonego Towaru – jest on zobowiązany do sporządzenia w obecności przewoźnika protokołu szkody uwzględniającego opis uszkodzeń lub braków przesyłki. Podpisany przez przewoźnika i Kupującego protokół szkody Kupujący doręczy Sprzedającemu.
15. Odstąpienie przez Kupującego od zbadania przesyłki i sporządzenia protokołu szkody, wyłącza możliwość skorzystania z uprawnień jakie przysługiwałyby względem Sprzedającego z tytułu gwarancji i rękojmi za wady fizyczne sprzedanej rzeczy, jakie powstały lub powstać mogły w wyniku transportu Towaru do Kupującego.
16. W przypadku uznanych przez Sprzedającego zastrzeżeń ilościowych, Sprzedający doręczy Kupującemu brakującą ilość Towaru w pierwszym możliwym terminie wskazanym przez Sprzedającego i za zgodą Kupującego.
17. Łączna odpowiedzialność Sprzedającego wobec Kupującego z tytułu jakichkolwiek roszczeń, związanych z realizacją Umowy, o której mowa w § 1 ust. 1 OWS – ograniczona jest do wartości sprzedanego Kupującemu Towaru lub wykonanej przez Sprzedającego usługi.

§ 5

RĘKOJMIA

- Kupującemu przysługują względem Sprzedającego uprawnienia z tytułu rękojmi za wady fizyczne sprzedanego Towaru, jeśli wady te zostały stwierdzone przed upływem 12 (słownie: dwunastu) miesięcy od dnia wydania Towaru lub wykonania usługi.
- Informacje dotyczące sprzedawanego przez Sprzedającego Towaru (takie jak specyfikacja czy informacje o posiadanych przez Towar atestach i certyfikatach) – nie stanowią zapewnienia Sprzedającego co do jakości tych Towarów.
- Strony wyłączają odpowiedzialność Sprzedającego z tytułu rękojmi za wady fizyczne Produktów outlet.

§ 6

GWARANCJA

1. Gwarancja zostaje udzielona przez Sprzedawcę na okres 12 (słownie: dwunastu) miesięcy od dnia wydania Towaru lub wykonania usługi.
2. Gwarancja obowiązuje jeśli Towar został zainstalowany/zamontowany/złożony zgodnie z fabryczną instrukcją producenta Towaru/Sprzedającego przez serwis Sprzedającego lub pod jego nadzorem.
3. Gwarancja nie obejmuje Towarów, które były niewłaściwie przechowywane, montowane lub eksploatowane przez Kupującego lub osoby działające na jego zlecenie.
4. Gwarancja nie obejmuje Towarów, w których zostały zamontowane/wymienione przez Kupującego lub osoby działające na jego zlecenie nieoryginalne części – wbrew zaleceniom producenta Towaru/Sprzedającego.
5. Gwarancja nie obejmuje Towarów, które były czyszczone przy użyciu niewłaściwych środków do jego pielęgnacji – wbrew zaleceniom producenta Towaru/Sprzedającego.
6. Gwarancja nie obejmuje następstw normalnego zużycia Towarów, w szczególności zarysowań powierzchni, zużycia elementów oświetlenia, uszkodzeń powstałych w wyniku zakamienienia urządzenia, uszkodzeń mechanicznych etc.
7. Udzielenie odpowiedzi na ewentualne roszczenia Kupującego związane z gwarancją Towarów będą realizowane przez Sprzedającego w terminie 30 (słownie: dwudziestu jeden) dni od daty ich zgłoszenia.

§ 7

DANE KONTAKTOWE SPRZEDAJĄCEGO

1. Adresem korespondencyjnym Sprzedającego jest adres jego siedziby.
2. Kontakt ze Sprzedającym za pośrednictwem wiadomości elektronicznych e-mail jest możliwy pod wskazanymi adresami poczty elektronicznej:
 - a) w sprawach składania zamówienia i jego obsługi: proasco@ascobloc.pl
 - b) w sprawach zastrzeżeń co do stanu przesyłki oraz w zakresie roszczeń z tytułu gwarancji i rękojmi: serwis@ascobloc.pl
 - c) w zakresie administracji danymi osobowymi: e-mail: iod@ascobloc.pl
3. Kontakt telefoniczny ze Sprzedającym jest możliwy pod numerem telefonu: 62 785 30 14.
4. Odpowiedzi na przesyłane Sprzedającemu wiadomości e-mail będą udzielane w czasie uwzględniającym możliwości Sprzedającego i kolejność przesyłanych wiadomości.

§ 8

KLAUZULA POUFNOŚCI

1. Strony ustalają, że wszelkie informacje związane z zawarciem i wykonaniem Umowy pomiędzy Stronami (w szczególności cena/wynagrodzenie, stosowana technologia produkcji, dokumentacja techniczna, przebiegu negocjacji) – stanowią informacje poufne, objęte tajemnicą przedsiębiorstwa w rozumieniu art. 11 ust. 2 ustawa z dnia 16 kwietnia 1993 r. o zwalczaniu nieuczciwej konkurencji, dlatego Strony zobowiązują się do zachowania ich w poufności.
2. Kupujący zobowiązuje się, że w czasie trwania Umowy zawartej ze Sprzedającym oraz w okresie 5 lat od jej wykonania, nie będzie ujawniać i wykorzystywać takich informacji, które wprawdzie nie stanowią tajemnicy przedsiębiorstwa Sprzedającego, ale których rozpowszechnienie, ujawnienie lub wykorzystanie mogłoby wyrządzić Sprzedającemu szkodę.
3. Kupujący oświadcza, że jest świadomy odpowiedzialności karnej i cywilnej za czyny nieuczciwej konkurencji, określone w ustawie z dnia 16 kwietnia 1993 r. o zwalczaniu nieuczciwej konkurencji.
4. Każda ze Stron uprawniona jest do dochodzenia od drugiej ze Strony naprawienia szkody powstałej w wyniku niewłaściwego zabezpieczenia uzyskanych informacji lub ich ujawnienia.

§ 9

POSTANOWIENIA KOŃCOWE

1. W przypadku wystąpienia sporu związanego z realizacją zawartej pomiędzy Stronami Umowy, Strony w pierwszej kolejności będą dążyły do rozwiązania sporu w sposób polubowny.
2. W sytuacji gdy rozwiązanie sporu w sposób polubowny nie jest możliwe, Strony zobowiązują się poddać spór pod rozstrzygnięcie Sądu właściwego miejscowo i rzeczowo ze względu na siedzibę Sprzedającego.
3. W sprawach nieuregulowanych postanowieniami OWS zastosowanie mają właściwe przepisy Kodeksu cywilnego i innych aktów prawa powszechnie obowiązującego.
4. Zapisy OWS pozostają wiążące dla Stron przez cały okres, kiedy udostępniane są przez Sprzedającego w sposób w nich wskazany.
5. Sprzedający może dokonać zmiany OWS w każdym czasie. Sprzedający zawiadomi Kupującego o zmianie OWS za pośrednictwem wiadomości e-mail. Zmiany nie obejmują realizacji zamówień złożonych przed dniem ich wejścia w życie.

ascobloc[®]

Piktogramy legenda





zasilanie 230V 1N 50/60 Hz



zasilanie 400V 3N 50/60 Hz



oświetlenie LED



grzewcze promienniki podczerwieni



grzewcze promienniki halogenowe

wymuszony obieg powietrza
w urządzeniach grzewczychwymuszony obieg powietrza
w urządzeniach chłodniczych

zakres regulacji temperatury



orientacyjna pojemność dystrybutora talerzy



zakres średnic talerzy w dystrybutorze



maksymalna wilgotność otoczenia podczas pracy



grubość szyby



szyba zespolona



nogi nadstawek wykonane z profilu



nogi nadstawek wykonane z rury



pojemność pojemnika na odpadki

orientacyjna nośność wózka/regalu
przy zachowaniu określonych warunków załadunkuorientacyjna pojemność wózka
na kosze/tace/talerze

króciec w cenie okapu

400x400

filtr labiryntowy z możliwością mycia
w zmywarce

	grubość blatu		półki nadstawek wykonane w formie kasety		wymuszony obieg powietrza w urządzeniach grzewczych
	wysokość rantu		drzwi skrzydłowe prawe/lewe		wymuszony obieg powietrza w urządzeniach chłodniczych
	występ blatu z tyłu		drzwi z systemem samodomykającym		zakres regulacji temperatury
	występ blatu z przodu		uchyłny pojemnik na odpadki		orientacyjna pojemność dystrybutora talerzy
	kapinos zapobiegający podciekaniu wody		w zestawie syfon i odpływ z korkiem		zakres średnic talerzy w dystrybutorze
	blat/półka/dno wzmocnione szynami z blachy nierdzewnej		bateria z włącznikiem sensorycznym		maksymalna wilgotność otoczenia podczas pracy
	grubość półki w stołach		mechaniczny przycisk kolanowy		pojemność pojemnika na odpadki
	grubość dna w szafkach		obsługa za pomocą pedału		orientacyjna nośność wózka/regalu przy zachowaniu określonych warunków załadunku
	grubość dna w szafkach barowych konstrukcja na ramie z profila 40x40		zagłębienie zlewowe		orientacyjna pojemność wózka na kosze/tace/talerze
	wysokość nóg		położenie komory z lewej/centralnie/z prawej		króciec w cieniu okapu
	grubość półki z płynną regulacją wysokości		wykonanie w standardzie higienicznym		filtr labiryntowy z możliwością mycia w zmywarce
	płynna regulacja wysokości zawieszenia półki		zawór spustowy otwierany dźwignią		grubość szyby
	grubość półki przestawnej w regałach; możliwość zawieszenia co 150 mm		zawór spustowy		szyba zespolona
	szuflada z pełnym wysuwem		zasilanie 230V 1N 50/60 Hz		nogi nadstawek wykonane z profila
	grubość półki przestawnej w szafkach i szafach; możliwość zawieszenia co 50 mm		zasilanie 400V 3N 50/60 Hz		nogi nadstawek wykonane z rury
	grubość półki		oświetlenie LED		średnica kółek
	średnica kółek		grzewcze promienniki podczerwieni		grzewcze promienniki halogenowe
	przestawna listwa wieszakowa				
	ergonomiczny uchwyt w drzwiach skrzydłowych i szufladach				
	ergonomiczny uchwyt w drzwiach suwnych				
	ergonomiczny uchwyt drzwi w szafkach wiszących				
	rolki w drzwiach suwnych na łożyskach kulkowych				

 grubość blatu	 ergonomiczny uchwyt drzwi w szafkach wiszących	 oświetlenie LED
 wysokość rantu	 rolki w drzwiach suwnych na łożyskach kulkowych	 grzewcze promienniki podczerwieni
 występ blatu z tyłu	 półki nadstawek wykonane w formie kasety	 grzewcze promienniki halogenowe
 występ blatu z przodu	 drzwi skrzydłowe prawe/lewe	 wymuszony obieg powietrza w urządzeniach grzewczych
 kapinos zapobiegający podciekaniu wody	 drzwi z systemem samodomykającym	 wymuszony obieg powietrza w urządzeniach chłodniczych
 blat/półka/dno wzmocnione szynami z blachy nierdzewnej	 uchylny pojemnik na odpadki	 zakres regulacji temperatury
 grubość półki w stołach	 w zestawie syfon i odpływ z korkiem	 50 szt. orientacyjna pojemność dystrybutora talerzy
 grubość dna w szafkach	 bateria z włącznikiem sensorycznym	 218-280 mm zakres średnic talerzy w dystrybutorze
 grubość dna w szafkach barowych konstrukcja na ramie z profilu 40x40	 mechaniczny przycisk kolanowy	 45% HUM maksymalna wilgotność otoczenia podczas pracy
 wysokość nóg	 obsługa za pomocą pedału	 50L pojemność pojemnika na odpadki
 grubość półki z płynną regulacją wysokości	 zagłębienie zlewowe	 150kg orientacyjna nośność wózka/regalału przy zachowaniu określonych warunków załadunku
 płynna regulacja wysokości zawieszenia półki	 L/C/P położenie komory z lewej/centralnie/z prawej	 6-9 szt. orientacyjna pojemność wózka na kosze/tace/talerze
 grubość półki przestawnej w regałach; możliwość zawieszenia co 150 mm	 wykonanie w standardzie higienicznym	 400x400 filtr labiryntowy z możliwością mycia w zmywarce
 szuflada z pełnym wysuwem	 zawór spustowy otwierany dźwignią	 8 grubość szyby
 grubość półki przestawnej w szafkach i szafach; możliwość zawieszenia co 50 mm	 zawór spustowy	 szyba zespolona
 średnica kółek	 230V 1N zasilanie 230V 1N 50/60 Hz	 60x60 nogi nadstawek wykonane z profilu
 przestawna listwa wieszakowa	 400V 3N zasilanie 400V 3N 50/60 Hz	 32 nogi nadstawek wykonane z rury
 ergonomiczny uchwyt w drzwiach skrzydłowych i szufladach		
 ergonomiczny uchwyt w drzwiach suwnych		